







КАТАЛОГ ИЗМЕРИТЕЛЬНОГО ИНСТРУМЕНТА И ОБОРУДОВАНИЯ УТВЕРЖДЕННЫЕ ТИПЫ СИ

←INSIZE→
RUSSIA

КАЧЕСТВО | ИННОВАЦИИ | СЕРВИС | НАДЕЖНОСТЬ



	Инструмент и оборудование отмеченные этим знаком, производятся по заказу в Европе
	Инструмент и оборудование отмеченные этим знаком, внесены в государственный реестр средств измерений
	Инструмент и оборудование отмеченные этим знаком, проходят двойной выходной контроль и поставляются с бумажным сертификатом заводской калибровки, подтверждающим точность прибора
	Инструмент и оборудование отмеченные этим знаком, находятся в процессе внесения в государственный реестр средств измерений



Мы оставляем за собой право изменять или дополнять дизайн и технические характеристики продукции в данном каталоге без предварительного уведомления.

Авторские права © INSIZE CO., LTD. Все права защищены.
INSIZE является зарегистрированной торговой маркой компании INSIZE CO., LTD.

УКАЗАТЕЛЬ ПРОДУКТОВ

1 ОСНАЩЕНИЕ И ПРОГРАММНОЕ ОБЕСПЕЧЕНИЕ ДЛЯ ПЕРЕДАЧИ ИЗМЕРИТЕЛЬНЫХ ДАННЫХ

СТР. 1-9



КАБЕЛИ ДЛЯ ВЫВОДА ДАННЫХ



БЕСПРОВОДНАЯ СИСТЕМА ПЕРЕДАЧИ ДАННЫХ

3 ЦИФРОВЫЕ ГЛУБИНОМЕРЫ

СТР. 46-57

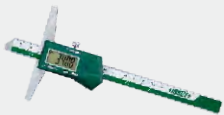

ЦИФРОВЫЕ ГЛУБИНОМЕРЫ



ГЛУБИНОМЕРЫ



ГЛУБИНОМЕРЫ МИКРОМЕТРИЧЕСКИЕ

4 ВЫСОТОМЕРЫ

СТР. 58-62



ЦИФРОВЫЕ ШТАНГЕНВЫСОТОМЕРЫ



ШТАНГЕНВЫСОТОМЕРЫ



ЦИФРОВЫЕ МИНИ-ШТАНГЕНВЫСОТОМЕРЫ

7 НУТРОМЕРЫ И ЦИРКОМЕТРЫ

СТР. 108-126



НУТРОМЕРЫ МИКРОМЕТРИЧЕСКИЕ ДВУХТОЧЕЧНЫЕ



ТРУБНЫЕ НУТРОМЕРЫ



ТРЕХТОЧЕЧНЫЕ НУТРОМЕРЫ



НУТРОМЕРЫ



КОМПЛЕКТЫ ТЕЛЕСКОПИЧЕСКИХ НУТРОМЕРОВ



ЦИРКОМЕТРЫ

2 ШТАНГЕНЦИРКУЛИ

СТР. 10-45

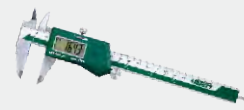

ЦИФРОВЫЕ ШТАНГЕНЦИРКУЛИ



ШТАНГЕНЦИРКУЛИ

5 УНИВЕРСАЛЬНЫЕ ИЗМЕРИТЕЛЬНЫЕ УСТРОЙСТВА

СТР. 63-66



УНИВЕРСАЛЬНЫЕ ИЗМЕРИТЕЛЬНЫЕ УСТРОЙСТВА ИЗ УГЛЕРОДНОГО ВОЛОКНА



ИЗМЕРИТЕЛЬ ГОРИЗОНТАЛЬНЫЙ НАСТОЛЬНЫЙ

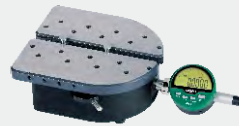

УНИВЕРСАЛЬНЫЙ ИЗМЕРИТЕЛЬНЫЙ СТЕНД ДЛЯ СРАВНЕНИЯ

6 МИКРОМЕТРЫ

СТР. 67-107



ЦИФРОВЫЕ МИКРОМЕТРЫ



МИКРОМЕТРЫ ДЛЯ НАРУЖНЫХ ИЗМЕРЕНИЙ



МИКРОМЕТРЫ СПЕЦИАЛЬНОГО НАЗНАЧЕНИЯ



СКОБЫ РЫЧАЖНЫЕ



ПРОВОЛОЧКИ ДЛЯ ИЗМЕРЕНИЯ РЕЗЬБ



МИКРОМЕТРИЧЕСКИЕ ГОЛОВКИ

8 ИЗМЕРЕНИЕ РАДИУСА ДУГИ

СТР. 127



ЦИФРОВЫЕ ШТАНГЕНЦИРКУЛИ ДЛЯ ИЗМЕРЕНИЯ РАДИУСА



ПРИБОРЫ ДЛЯ ИЗМЕРЕНИЯ НАРУЖНОГО ДИАМЕТРА

УКАЗАТЕЛЬ ПРОДУКТОВ

9

ИЗМЕРЕНИЕ ФАСОК И ШПОНОЧНЫХ ПАЗОВ

СТР. 128-129



ГЛУБИНЫ ШПОНОЧНОГО ПАЗА ЦИФЕРБЛАТНОГО ТИПА



ФАСКОМЕРЫ



ЦИФРОВЫЕ ФАСКОМЕРЫ

10

ИНДИКАТОРЫ, СТОЙКИ ДЛЯ ИНДИКАТОРОВ

СТР. 130-159



РЫЧАЖНО-ЗУБЧАТЫЕ ИНДИКАТОРЫ



ИНДИКАТОРЫ

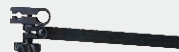

ДЕРЖАТЕЛИ ДЛЯ ИНДИКАТОРОВ



МАГНИТНЫЕ ДЕРЖАТЕЛИ



ДЕРЖАТЕЛИ ДЛЯ ЦИФЕРБЛАТНЫХ ИНДИКАТОРОВ (НЕМАГНИТНЫЕ)



ДЕРЖАТЕЛИ ДЛЯ ЦИФЕРБЛАТНЫХ ИНДИКАТОРОВ

12

ЭТАЛОНЫ И КАЛИБРЫ

СТР. 171-190



ИЗМЕРИТЕЛЬНЫЕ БЛОКИ



ШТИФТЫ



ИЗМЕРИТЕЛЬНЫЕ ШАРИКИ

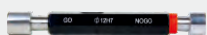

ГЛАДКИЕ КАЛИБР-ПРОБКИ



РЕЗЬБОВЫЕ КАЛИБРЫ КОЛЬЦА/ПРОБКИ



УСТАНОВОЧНЫЕ КОЛЬЦА

11

ИНДИКАТОРНЫЕ ИЗМЕРИТЕЛЬНЫЕ ПРИБОРЫ

СТР. 160-170



ВНУТРЕННИЕ ШТАНГЕНЦИРКУЛИ



ВНЕШНИЕ ШТАНГЕНЦИРКУЛИ



ТОЛЩИНОМЕРЫ



ТОЛЩИНОМЕРЫ ДЛЯ СТЕНОК ТРУБ



КАЛИБР ДЛЯ КОНТРОЛЯ СТУПЕНИ И ЗАЗОРА



ПРИБОРЫ ДЛЯ ПРОВЕРКИ ПЕРПЕНДИКУЛЯРНОСТИ

13

ПРИБОРЫ ДЛЯ ИЗМЕРЕНИЯ УГЛОВ

СТР. 191-201



ЛЕКАЛЬНЫЕ ЛИНЕЙКИ



ЛЕКАЛЬНЫЕ ЛИНЕЙКИ

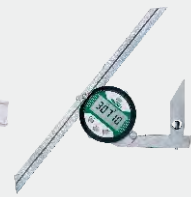

УГЛОМЕРЫ



МАЛКИ



КОМБИНИРОВАННЫЙ УГЛОМЕР



ГРАНИТНЫЕ УГОЛЬНИКИ



УГОЛЬНИКИ

14

БИЕНИЕМЕРЫ

СТР. 202-206



ПРИБОР КОНТРОЛЯ СООСНОСТИ



БИЕНИЕМЕРЫ

УКАЗАТЕЛЬ ПРОДУКТОВ

15 ШАБЛОНЫ, УИП, НАБОРЫ СТР. 207-222



ЩУПЫ



РАДИУСОМЕРЫ



ЦИФРОВЫЕ
ИЗМЕРИТЕЛИ ПАЗОВ



ИЗМЕРИТЕЛИ
КОНИЧЕСКИХ
ОТВЕРСТИЙ



СВАРОЧНЫЕ
ШАБЛОНЫ



РУЛЕТКИ



МЕТАЛЛИЧЕСКИЕ
ЛИНЕЙКИ



НАБОРЫ ИЗМЕРИТЕЛЬНЫХ
ПРИБОРОВ

18 УРОВНИ СТР. 233-237



ЦИФРОВОЙ УРОВЕНЬ



УРОВНИ

19 ВИДЕОИЗМЕРИТЕЛЬНЫЕ СИСТЕМЫ СТР. 238-244



СИСТЕМЫ БЫСТРОГО
ИЗМЕРЕНИЯ



ВИДЕОИЗМЕРИТЕЛЬНЫЕ
СИСТЕМЫ

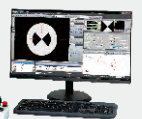

16 ВСПОМОГАТЕЛЬНЫЕ ИНСТРУМЕНТЫ СТР. 223-227



ПЛИТЫ С ГРАНИТНОЙ
ПОВЕРХНОСТЬЮ



ПРИЗМЫ



НАБОР НОРМАЛЕЙ
ПАРАЛЛЕЛЬНОСТИ



НАБОРЫ УГЛОВЫХ
ПЛАСТИН

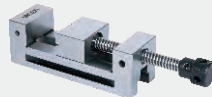

ПРЕЦИЗИОННЫЕ
ТИСКИ

20 МИКРОСКОПЫ, ЛУПЫ СТР. 245-256

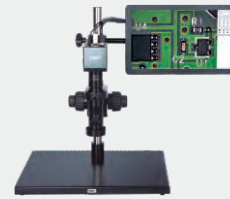

ЦИФРОВЫЕ МИКРОСКОПЫ



МИКРОСКОПЫ



ЛУПЫ

17 СТАНОЧНЫЕ ИЗМЕРИТЕЛЬНЫЕ СИСТЕМЫ СТР. 228-232



ЦЕНТРИРУЮЩИЕ
ИНДИКАТОРЫ



КРОМКОИСКАТЕЛИ



3D ТЕСТР
ДЛЯ ПРИВЯЗКИ
ИНСТРУМЕНТА



ИНФРАКРАСНЫЕ
ДАТЧИКИ ДЛЯ
СТАНКОВ С ЧПУ



УСТАНОВЩИКИ НУЛЯ



ДАТЧИК НУЛЯ
С КАБЕЛЕМ

21 КООРДИНАТО-ИЗМЕРИТЕЛЬНЫЕ МАШИНЫ СТР. 257-267

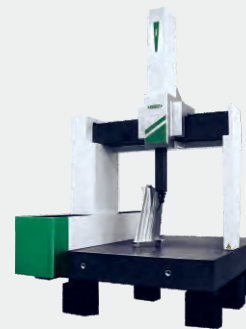

КООРДИНАТО-ИЗМЕРИТЕЛЬНЫЕ
МАШИНЫ



ИЗМЕРИТЕЛЬНЫЕ РУКИ



ЩУПЫ ДЛЯ КИМ



ИЗМЕРИТЕЛЬНЫЙ
БЛОК ДЛЯ КИМ

УКАЗАТЕЛЬ ПРОДУКТОВ

22 3D СКАНЕР

СТР. 268



РУЧНОЙ 3D СКАНЕР

24 УСТРОЙСТВО ПРЕДВАРИТЕЛЬНОЙ НАСТРОЙКИ ИНСТРУМЕНТА

СТР. 275-276



УСТРОЙСТВА ПРЕДВАРИТЕЛЬНОЙ
НАСТРОЙКИ ИНСТРУМЕНТА

25 ПРИБОРЫ ДЛЯ ИЗМЕРЕНИЯ ШЕРОХОВАТОСТИ

СТР. 277-283



ПРИБОРЫ ДЛЯ
ИЗМЕРЕНИЯ
ШЕРОХОВАТОСТИ



НАБОР ОБРАЗЦОВ ДЛЯ ОПРЕДЕЛЕНИЯ
ШЕРОХОВАТОСТИ ПОВЕРХНОСТИ

26 ТВЕРДОМЕРЫ

СТР. 284-292



ТВЕРДОМЕРЫ



АВТОМАТИЧЕСКИЙ ТВЕРДОМЕР

27 ДИНАМОМЕТРИЧЕСКИЕ КЛЮЧИ И ОТВЕРТКИ

СТР. 293-311



ИЗМЕРИТЕЛИ
КРУТЯЩЕГО МОМЕНТА



ДИНАМОМЕТРИЧЕСКИЕ
ОТВЕРТКИ



ДИНАМОМЕТРИЧЕСКИЕ
КЛЮЧИ

23 ПРОФИЛЬНЫЕ ПРОЕКТОРЫ

СТР. 269-274



ПРОФИЛЬНЫЕ ПРОЕКТОРЫ



ПРОФИЛЬНЫЕ ПРОЕКТОРЫ

28 ИЗМЕРИТЕЛЬНЫЕ ИНСТРУМЕНТЫ И ОБОРУДОВАНИЕ ДЛЯ НЕФТЕГАЗОВОЙ ОТРАСЛИ

СТР. 312-334



ПРИБОРЫ ДЛЯ
ИЗМЕРЕНИЯ
ШАГА РЕЗЬБЫ

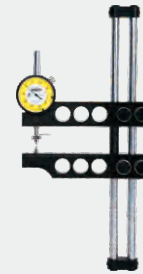

ПРИБОРЫ ДЛЯ ИЗМЕРЕНИЯ
КОНУСНОСТИ РЕЗЬБЫ



ПРИБОРЫ ДЛЯ
ИЗМЕРЕНИЯ
ВЫСОТЫ РЕЗЬБЫ



ПРИБОРЫ ДЛЯ
ИЗМЕРЕНИЯ ДИАМЕТРА
РЕЗЬБЫ ПО ВЕРШИНАМ



КАЛИБРЫ



ВЕСЫ



ПРОМЫШЛЕННЫЙ
АКУСТИЧЕСКИЙ
ВИЗУАЛИЗАТОР



ЦИФРОВОЙ
ТОЛЩИНОМЕР



СПЕКТРОМЕТР



ЭНДОСКОПЫ



ДЕФЕКТОСКОПЫ



ТВЕРДОМЕРЫ



ЭЛЕКТРОМАГНИТНЫЙ
УЛЬТРАЗВУКОВОЙ ТОЛЩИНОМЕР



БЕСПРОВОДНАЯ СИСТЕМА ПЕРЕДАЧИ ДАННЫХ

1







ОСНАЩЕНИЕ И ПРОГРАММНОЕ ОБЕСПЕЧЕНИЕ ДЛЯ ПЕРЕДАЧИ ИЗМЕРИТЕЛЬНЫХ ДАННЫХ

- Данные измерений могут передаваться на компьютеры или мобильные телефоны посредством беспроводной передачи
- Соответствует стандарту беспроводной связи IEEE802 в диапазоне частот 2,4 ГГц
- Дальность передачи составляет 15 метров (при условии отсутствия препятствий и электромагнитных помех)



Передачик

- Подключение к цифровым измерительным инструментам, таким как штангенциркули, микрометры и индикаторы
- Батарея CR2032

Код	Описание	Передачик	Подключение к измерительному инструменту	Передача данных
7315-25	передачик для цифровых штангенциркулей			<ul style="list-style-type: none"> ▪ Нажмите кнопку на передачике ▪ Данные передаются один раз, сигнальная лампочка передачика мигает один раз
7315-22	передачик для больших цифровых штангенциркулей			<ul style="list-style-type: none"> ▪ Нажмите кнопку на передачике ▪ Данные передаются один раз, сигнальная лампочка передачика мигает один раз
7315-30	передачик для цифровых микрометров			<ul style="list-style-type: none"> ▪ Нажмите кнопку «data» на цифровом микрометре, можно также нажать кнопку на передачике ▪ Данные передаются один раз, сигнальная лампочка передачика мигает один раз, сигнальная лампочка на цифровом микрометре мигает один раз <p>для цифровых микрометров серий 3102, 3128, 3565</p>

Продолжение следует

Продолжение предыдущей страницы

1

ОСНАЩЕНИЕ И ПРОГРАММНОЕ ОБЕСПЕЧЕНИЕ ДЛЯ ПЕРЕДАЧИ ИЗМЕРИТЕЛЬНЫХ ДАННЫХ

Код	Описание	Передачик	Подключение к измерительному инструменту	Передача данных
7315-31	передатчик для цифровых микрометров		<p>кнопка «data»</p> <p>световой сигнал</p> <p>задняя панель</p>	<ul style="list-style-type: none"> ■ Нажмите кнопку «data» на цифровом микрометре ■ Данные передаются один раз, сигнальная лампочка на цифровом микрометре мигает один раз
7315-50M	передатчик для цифровых индикаторов	<p>кнопка</p> <p>световой сигнал</p>	<p>световой сигнал</p> <p>кнопка</p>	<ul style="list-style-type: none"> ■ Нажмите кнопку на передатчике ■ Данные передаются один раз, сигнальная лампочка передатчика мигает один раз
7315-51	передатчик для цифровых индикаторов	<p>световой сигнал</p> <p>кнопка</p>	<p>кнопка «DATA»</p> <p>световой сигнал</p> <p>кнопка</p> <p>для цифровых индикаторов серий 2108, 2138, 2139</p>	<ul style="list-style-type: none"> ■ Нажмите кнопку «DATA» на цифровом индикаторе, можно также нажать кнопку передатчик ■ Кнопка передатчика может быть зафиксирована по запросу ■ Данные передаются один раз, сигнальная лампочка на цифровом индикаторе мигает один раз
			<p>световой сигнал</p> <p>ножной переключатель (код: 7304-7, опция)</p> <p>задняя панель</p>	
			<p>кнопка</p> <p>для других цифровых индикаторов</p>	<ul style="list-style-type: none"> ■ Нажмите кнопку на передатчике ■ Кнопка передатчика может быть зафиксирована по запросу ■ Данные передаются один раз, сигнальная лампочка передатчика мигает один раз
		<p>световой сигнал</p> <p>ножной переключатель (код: 7304-7, опция)</p> <p>задняя панель</p>		

Продолжение следует



Продолжение предыдущей страницы

1

ОСНАЩЕНИЕ И ПРОГРАММНОЕ ОБЕСПЕЧЕНИЕ ДЛЯ ПЕРЕДАЧИ ИЗМЕРИТЕЛЬНЫХ ДАННЫХ

Код	Описание	Передачик	Подключение к измерительному инструменту	Передача данных
7315-51B	передатчик для нутромеры			<ul style="list-style-type: none"> ■ Нажмите кнопку «DATA» на цифровом индикаторе, можно также нажать кнопку передатчик ■ Данные передаются один раз, загорается сигнальная лампочка на цифровом индикаторе мигает один раз
7315-55	передатчик для цифровых кронциркулей			<ul style="list-style-type: none"> ■ Нажмите кнопку «DATA» на кронциркуле, можно также нажать кнопку передатчика ■ Кнопка передатчика может быть зафиксирована по запросу ■ Данные передаются один раз, сигнал индикатора на кронциркуле мигает один раз
7315-60	передатчик для высокоточных цифровых индикаторов			<ul style="list-style-type: none"> ■ Нажмите кнопку на передатчике ■ Данные передаются один раз, сигнальная лампочка передатчика мигает один раз
7315-80	передатчик для цифровых штангенциркулей/микрометров			<ul style="list-style-type: none"> ■ Нажмите кнопку «SET» на цифровых штангенциркулях/микрометрах ■ Данные передаются один раз, сигнальная лампочка на цифровом микрометре мигает один раз
7315-3350	передатчик для цифровых микрометров			<ul style="list-style-type: none"> ■ Нажмите кнопку на передатчике ■ Данные передаются один раз, сигнальная лампочка передатчика мигает один раз
7315-1150	передатчик для цифровых штангенрейсмасов			<ul style="list-style-type: none"> ■ Нажмите кнопку на передатчике ■ Данные передаются один раз, сигнальная лампочка передатчика мигает один раз

Продолжение следует

Продолжение предыдущей страницы

1

ОСНАЩЕНИЕ И ПРОГРАММНОЕ ОБЕСПЕЧЕНИЕ ДЛЯ ПЕРЕДАЧИ ИЗМЕРИТЕЛЬНЫХ ДАННЫХ

Код	Описание	Передатчик	Подключение к измерительному инструменту	Передача данных
7315-1151	передатчик для цифровых штангенвысотомеров			<ul style="list-style-type: none"> ■ Нажмите кнопку на передатчике ■ Данные передаются один раз, сигнальная лампочка передатчика мигает один раз
7315-2172	передатчик для цифрового угломера			<ul style="list-style-type: none"> ■ Нажмите кнопку на передатчике ■ Данные передаются один раз, сигнальная лампочка передатчика мигает один раз
7315-2771	передатчик для угломеры			<ul style="list-style-type: none"> ■ Нажмите кнопку на передатчике ■ Данные передаются один раз, сигнальная лампочка передатчика мигает один раз
7315-8301	передатчик для электронных весов			<ul style="list-style-type: none"> ■ Нажмите кнопку «↔» на электронных весах, можно также нажать кнопку на передатчике ■ Данные передаются один раз, сигнальная лампочка передатчика мигает один раз
7315-8001	передатчик для электронных весов		<p>для электронных весов серий 8001-6D, 8001-15D, 8001-30D и платформенных весов серий 8501</p>	<ul style="list-style-type: none"> ■ Нажмите кнопку на передатчике ■ Данные передаются один раз, сигнальная лампочка передатчика мигает один раз





Продолжение следует



Продолжение предыдущей страницы

Приемник (сигнал с клавиатуры)

- Для компьютеров и мобильных телефонов
- Распознается как устройство HID-клавиатуры, передаваемые данные распознаются компьютерами или мобильными телефонами как данные для ввода с клавиатуры, например, 12.34 Z. Не требуется установка драйверов и программного обеспечения
- Данные могут быть переданы в форматы Excel, Word, txt и т.д.
- Подходит для любого программного обеспечения, которое может принимать сигнал

Код	Товар	Описание	Примечание
7315-3	USB порт 	одноканальный приемник	соединяется только с 1-м передатчиком
7315-6	USB порт 	многоканальный приемник	соединен с 6-ю передатчиками, каждый канал имеет индикатор состояния
7315-7	порт Type-C 		
7315-8	порт micro USB 		
7315-9	разъем 		

Приемник (текстовый формат, виртуальный COM-порт)

- Подходит для компьютеров с операционной системой Windows
- Текстовый формат виртуального COM-порта, преобразуется в формат клавиатуры с помощью прилагаемого программного обеспечения
- Поставляется с программой Excel для направленного ввода
- Данные измерений могут быть переданы в форматы Excel, Word, txt и т.д.

Код	Товар	Описание	Примечание
7315-2	USB порт  антенна	многоканальный приемник	соединен с 16-ю передатчиками, каждый из которых имеет уникальный идентификационный код

Продолжение следует

Продолжение предыдущей страницы

1

ОСНАЩЕНИЕ И ПРОГРАММНОЕ ОБЕСПЕЧЕНИЕ ДЛЯ ПЕРЕДАЧИ ИЗМЕРИТЕЛЬНЫХ ДАННЫХ

Программное обеспечение для направленного ввода Excel

- Поставляется с приемником **7315-2**
- Показания измерительных инструментов могут быть переданы в назначенную область Excel, что облегчает управление данными и повышает эффективность работы

программное обеспечение для направленного ввода Excel (в комплекте **7315-2**), пример 1

Установите область отображения показаний штангенциркуля на В4-В9, результаты измерений отобразятся в ячейках В4, В5...В9.
Установите область отображения показаний микрометра на С4-С9, результаты измерений отобразятся в ячейках С4, С5... С9.
Установите область отображения показаний штангенвысотомера на D4-D9, результаты измерений отобразятся в ячейках D4, D5... D9.

	A	B	C	D
1	Project	Length	Width	Height
2	Dimension and Tolerance	50±0.05	24±0.01	10+0.05/-0.06
3	Measuring tool	Caliper	Micrometer	Height gage
4	1	50.02	24.004	9.98
5	2	50.01	24.010	10.01
6	3	49.99	23.990	10.02
7	4	50.00	23.996	9.99
8	5	50.04	24.000	10.01
9	6	Channel 1	Channel 2	Channel 3

серия заготовок

следующая область отображения данных обозначается зеленым цветом

программное обеспечение для направленного ввода Excel (в комплекте **7315-2**), пример 2

Установите область отображения показаний микрометра на В4-С9, ввод данных осуществляется слева направо, результаты измерений отобразятся в ячейках В4, С4, В5, С5... В9, С9.
Установите область отображения показаний штангенциркуля на D4-D9, результаты измерений отобразятся в ячейках D4, D5... D9.
Установите область отображения показаний глубиномера на E4-E9, результаты измерений отобразятся в ячейках E4, E5... E9.

	A	B	C	D	E
1	Project	External diameter1	External diameter2	Length	Depth
2	Dimension and Tolerance	Φ23+0.01/-0.02	Φ21+0.01/-0.02	50±0.04	28±0.05
3	Measuring tool	Micrometer	Micrometer	Caliper	Depth gage
4	1	23.010	21.008	49.98	28.01
5	2	23.010	21.000	49.98	27.98
6	3	22.999	21.000	50	28
7	4	23.007	20.998	50	28
8	5	23.000	20.985	50.01	28.01
9	6	23.008	Channel 1	Channel 2	Channel 3

серия заготовок

следующая область отображения данных обозначается зеленым цветом

Приемник (485 система связи)

- Протоколы Modbus-RTU, скорость передачи данных 9600
- Может быть подключен к ПК или ПЛК
- Адрес связи настраивается

Код	Товар	Описание	Примечание
7315-485	<p>световой сигнал</p>	многоканальный приемник	соединен с 6-ю передатчиками, каждый канал имеет индикатор состояния

КАБЕЛИ ВЫВОДА ДАННЫХ (ФОРМАТ КЛАВИАТУРЫ)

1

ОСНАЩЕНИЕ И ПРОГРАММНОЕ ОБЕСПЕЧЕНИЕ ДЛЯ ПЕРЕДАЧИ ИЗМЕРИТЕЛЬНЫХ ДАННЫХ



- Распознается компьютером как устройство HID-клавиатуры, не требует установки опционально драйверов и программного обеспечения
- Данные могут быть переданы в форматы Excel, Word, txt и др. (нажмите кнопку передачи данных на кабеле, затем нажмите ввод, например, 12.34 Z)
- Подходит для любого программного обеспечения, которое может принимать сигнал клавиатуры
- Дополнительные принадлежности: ножной переключатель (код: 7304-2), концентратор (код: 7324-HUB4, 7324-HUB7), удлинители (код: 7325-ADD5, 7325-ADD10)

Код	Описание	Вилка	Подключение к измерительному инструменту	Передача данных
7302-21	кабель для цифровых штангенциркулей (длина 3 м)			<ul style="list-style-type: none"> ▪ Нажмите кнопку на кабельной вилке, можно также нажать кнопку передачи на блоке передачи или ножной переключатель ▪ Данные передаются один раз, сигнальная лампочка блока передачи мигает один раз
7302-22	кабель для больших цифровых штангенциркулей (длина 2.5 м)			<ul style="list-style-type: none"> ▪ Нажмите кнопку на блоке передачи или нажмите ножной переключатель ▪ Данные передаются один раз, сигнальная лампочка блока передачи мигает один раз
7302-30	кабель для цифровых микрометров (длина 2.5 м)		 для цифровых микрометров серий 3102, 3128, 3565	<ul style="list-style-type: none"> ▪ Нажмите кнопку «DATA» на цифровом микрометре, также можно нажать кнопку на блоке передачи или ножной переключатель ▪ Данные передаются один раз, сигнальная лампочка на блоке передачи мигает один раз, сигнальная лампочка на цифровом микрометре мигает один раз
7302-31	кабель для цифровых микрометров (длина 2.5 м)			<ul style="list-style-type: none"> ▪ Нажмите кнопку «data» на цифровом микрометре, также можно нажать кнопку на блоке передачи или ножной переключатель ▪ Данные передаются один раз, сигнальная лампочка на блоке передачи мигает один раз, сигнальная лампочка на цифровом микрометре мигает один раз

Продолжение следует

Продолжение предыдущей страницы

1

ОСНАЩЕНИЕ И ПРОГРАММНОЕ ОБЕСПЕЧЕНИЕ ДЛЯ ПЕРЕДАЧИ ИЗМЕРИТЕЛЬНЫХ ДАННЫХ

Код	Описание	Вилка	Подключение к измерительному инструменту	Передача данных
7302-50M	кабель для цифровых калибров (длина 2.5 м)			<ul style="list-style-type: none"> Нажмите кнопку на блоке передачи или ножной переключатель Данные передаются один раз, сигнальная лампочка блока передачи мигает один раз
7302-40M	кабель для цифровых индикаторов (длина 2.5 м)		<p>кнопка «DATA» световой сигнал</p> <p>для цифровых индикаторов серий 2108, 2138, 2139</p>	<ul style="list-style-type: none"> Нажмите кнопку «DATA» на цифровом индикаторе, также можно нажать кнопку на блоке передачи или ножной переключатель Данные передаются один раз, сигнальная лампочка на блоке передачи мигает один раз, сигнальная лампочка на цифровом индикаторе мигает один раз <p>Примечание: при длительном нажатии кнопки передачи происходит обнуление данных цифровых индикаторов</p>
			<p>для других цифровых индикаторов</p>	<ul style="list-style-type: none"> Нажмите кнопку на блоке передачи или ножной переключатель Данные передаются один раз, сигнальная лампочка блока передачи мигает один раз <p>Примечание: при длительном нажатии кнопки передачи происходит обнуление данных цифровых индикаторов</p>
7302-60	кабель для высокоточных цифровых индикаторов (длина 2.5 м)		<p>кнопка «DATA»</p>	<ul style="list-style-type: none"> Нажмите кнопку «DATA» на высокоточном цифровом индикаторе, также можно нажать кнопку на блоке передачи или ножной переключатель Данные передаются один раз, сигнальная лампочка блока передачи мигает один раз
7302-3350	кабель для цифровых микрометров (длина 2.5 м)		<p>кнопка «DATA»</p>	<ul style="list-style-type: none"> Нажмите кнопку «DATA» на цифровом микрометре, также можно нажать кнопку на блоке передачи или ножной переключатель Данные передаются один раз, сигнальная лампочка блока передачи мигает один раз
7302-1151	кабель для цифровых штангенвысотометров (длина 2.5 м)			<ul style="list-style-type: none"> Нажмите кнопку на блоке передачи или ножной переключатель Данные передаются один раз, сигнальная лампочка блока передачи мигает один раз











Продолжение следует



Продолжение предыдущей страницы

1

ОСНАЩЕНИЕ И ПРОГРАММНОЕ ОБЕСПЕЧЕНИЕ ДЛЯ ПЕРЕДАЧИ ИЗМЕРИТЕЛЬНЫХ ДАННЫХ

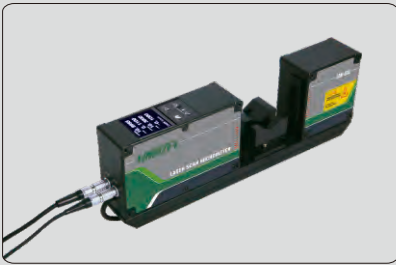
Код	Описание	Вилка	Подключение к измерительному инструменту	Передача данных	
7302-SPC7	кабель для цифровых штангенвысотометров (длина 2.5 м)			<ul style="list-style-type: none"> ■ Нажмите кнопку на блоке передачи или ножной переключатель ■ Данные передаются один раз, сигнальная лампочка блока передачи мигает один раз 	
7302-8001	кабель для электронных весов (длина 2.5 м)		 <p>для электронных весов серий 8301, 8305</p>	 <p>задняя панель</p>	<ul style="list-style-type: none"> ■ Нажмите кнопку «↕» на электронных весах, также можно нажать кнопку на блоке передачи или ножной переключатель ■ Данные передаются один раз, сигнальная лампочка на блоке передачи мигает один раз
			 <p>для электронных весов серий 8001-6D, 8001-15D, 8001-30D и платформенных весов серий 8501</p>	 <p>задняя панель</p>	
7302-8304	кабель для электронных весов (длина 3 м)		 <p>кнопка</p>	 <p>задняя панель</p>	<ul style="list-style-type: none"> ■ Нажмите кнопку «☐» на электронных весах, также можно нажать кнопку на блоке передачи или ножной переключатель ■ Данные передаются один раз, сигнальная лампочка на блоке передачи мигает один раз
7302-LDM	кабель для микрометров с лазерным сканированием (длина 3 м)			<ul style="list-style-type: none"> ■ Нажмите кнопку на блоке передачи или ножной переключатель ■ Данные передаются один раз, сигнальная лампочка блока передачи мигает один раз 	

ЦИФРОВЫЕ ШТАНГЕНЦИРКУЛИ СО ВСТРОЕННОЙ БЕСПРОВОДНОЙ ПЕРЕДАЧЕЙ ДАННЫХ

(ТИП I)

ВНИМАНИЕ: РЕСУРС РАБОТЫ БАТАРЕИ СОСТАВЛЯЕТ ОКОЛО 3-5 МЕСЯЦЕВ

- Встроенный модуль беспроводной передачи данных
- Дальность передачи составляет 10 метров (при условии отсутствия препятствий и электромагнитных помех)
- Разрешение: 0.01 мм/0.0005"
- Кнопки: вкл/выкл, установка на ноль, мм/дюйм, передача данных
- Автоматическое отключение питания, чтобы включить питание, переместите цифровой блок
- Батарея CR2032
- Изготовлены из нержавеющей стали
- Дополнительная принадлежность: приемник (код 7315-2/3/6/7/8/9), набор принадлежностей для цифровых штангенциркулей (код 6144, только для диапазонов 0-150 мм и 0-200 мм), мостики для измерения глубины (код 6140)



1113-150

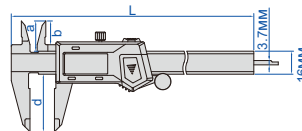

приемник (опция)

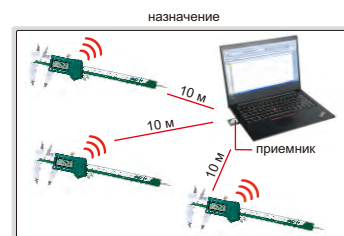

Код	Диапазон	Точность	L	a	b	d
1113-150*	0-150 мм/0-6"	±0.03 мм	236	21	16	40
1113-200*	0-200 мм/0-8"	±0.03 мм	286	24	19	50
1113-300*	0-300 мм/0-12"	±0.03 мм	400	25	20.5	60

*Поставляется с сертификатом калибровки изготовителя



СЕРТИФИКАТ ЗАВОДСКОЙ КАЛИБРОВКИ

ВОДОНЕПРОНИЦАЕМЫЕ ЦИФРОВЫЕ ШТАНГЕНЦИРКУЛИ СО СТЕПЕНЬЮ ЗАЩИТЫ IP67

(ТИП I)

IP67
ВОДОНЕПРОНИЦ

ВНИМАНИЕ: ВЫВОД ДАННЫХ ОТСУТСТВУЕТ

ВНИМАНИЕ: НЕОБХОДИМО УСТАНОВИТЬ НОЛЬ ПОСЛЕ ВКЛЮЧЕНИЯ ПИТАНИЯ КАЖДЫЙ РАЗ

- IP67 пылезащитный/водонепроницаемый
- Разрешение: 0.01 мм/0.0005"
- Функция кнопок: установка на ноль, вкл/выкл, мм/дюйм, ABS/REL, удерживать
- Батарея CR2032
- Соответствует DIN 862
- Изготовлены из нержавеющей стали
- Дополнительные принадлежности: набор принадлежностей для цифровых штангенциркулей (код 6144, только для диапазонов 0-150 мм и 0-200 мм), мостики для измерения глубины (код 6140)



1118-150B



1118-150R

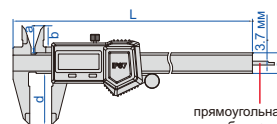

тип B

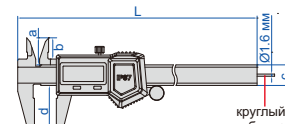

тип R

Код	Диапазон	Точность	Тип	L	a	b	c	d
1118-150B*	0-150 мм/0-6"	±0.03 мм	B	236	21	16	16	40
1118-200B*	0-200 мм/0-8"	±0.03 мм	B	286	24	19	16	50
1118-300B*	0-300 мм/0-12"	±0.03 мм	B	400	25	20.5	16	60
1118-150R*	0-150 мм/0-6"	±0.03 мм	R	236	21	16	16	40

*Поставляется с сертификатом калибровки изготовителя



СЕРТИФИКАТ ЗАВОДСКОЙ КАЛИБРОВКИ

ЦИФРОВЫЕ ШТАНГЕНЦИРКУЛИ С МЕТАЛЛИЧЕСКИМ КОРПУСОМ

(ТИП I)

ВНИМАНИЕ: ВЫВОД ДАННЫХ ОТСУТСТВУЕТ

- Корпус из цинкового сплава для цифрового блока
- Разрешение: 0.01 мм/0.0005"
- Функция кнопок: установка на ноль, вкл/выкл, мм/дюйм
- Автоматическое отключение питания, чтобы включить питание, переместите цифровой блок
- Батарея CR2032
- Соответствует DIN 862
- Изготовлены из нержавеющей стали
- Дополнительные принадлежности: набор принадлежностей для цифровых штангенциркулей (код 6144, только для диапазонов 0-150 мм и 0-200 мм), мостики для измерения глубины (код 6140)



1114-150A

Код	Диапазон	Точность	L	a	b	c	d
1114-150A*	0-150 мм/0-6"	±0.03 мм	236	21	16	16	40
1114-200A*	0-200 мм/0-8"	±0.03 мм	286	24	19	16	50
1114-300A*	0-300 мм/0-12"	±0.03 мм	400	25	20.5	17	60

*Поставляется с сертификатом калибровки изготовителя

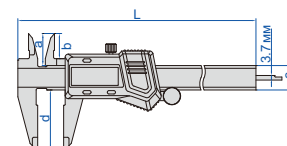

СЕРТИФИКАТ ЗАВОДСКОЙ КАЛИБРОВКИ

(ТИП I)

ВЫВОД ДАННЫХ

ПОПУЛЯРНАЯ МОДЕЛЬ

ЦИФРОВЫЕ ШТАНГЕНЦИРКУЛИ (СТАНДАРТНЫЙ ТИП)

- Разрешение: 0.01 мм/0.0005"
- Кнопки: вкл./выкл., ноль, мм/дюйм
- Автоматическое отключение питания, чтобы включить питание, переместите цифровой блок
- Батарея CR2032
- Вывод данных
- Соответствует DIN 862
- Изготовлены из нержавеющей стали
- Дополнительные принадлежности: беспроводной передатчик (код 7315-25), необходим приемник сигнала; набор принадлежностей для цифровых штангенциркулей (код 6144, только для диапазонов 0-150 мм и 0-200 мм), мостики для измерения глубины (код 6140)



1108-150



СЕРТИФИКАТ ЗАВОДСКОЙ КАЛИБРОВКИ

Код	Диапазон	Точность	L	a	b	c	d
1108-150 *	0-150 мм/0-6"	±0.02 мм	236	21	16	16	40
1108-200 *	0-200 мм/0-8"	±0.03 мм	286	24	19	16	50
1108-250 *	0-250 мм/0-10"	±0.03 мм	350	25	20.5	16	60
1108-300 *	0-300 мм/0-12"	±0.03 мм	400	25	20.5	16	60

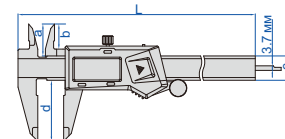

* Поставляется с сертификатом калибровки изготовителя

ВЫВОД ДАННЫХ

ЦИФРОВЫЕ ШТАНГЕНЦИРКУЛИ (СЧИТЫВАНИЕ ДРОБЕЙ)

- Разрешение: 0.01 мм, 0.0005", 1/128"
- Кнопки: ед. изм. (дюймовая фракция/мм/дюйм), вкл/выкл, установка на ноль
- Автоматическое отключение питания
- Батарея CR2032
- Вывод данных (для мм и дюймов)
- Соответствуют DIN 862
- Изготовлены из нержавеющей стали
- Дополнительные принадлежности: беспроводной передатчик (код 7315-25), необходим приемник сигнала; набор принадлежностей для цифровых штангенциркулей (код 6144, только для диапазонов 0-150 мм и 0-200 мм), мостики для измерения глубины (код 6140)



1102-150



СЕРТИФИКАТ ЗАВОДСКОЙ КАЛИБРОВКИ



чтение дюймовых дробей



показания в мм



показания в дюймах

Код	Диапазон	Точность	L	a	b	d
1102-150 *	0-150 мм/0-6"	±0.02 мм	236 мм	21 мм	16 мм	40 мм
1102-200 *	0-200 мм/0-8"	±0.03 мм	286 мм	24 мм	19 мм	50 мм
1102-300 *	0-300 мм/0-12"	±0.03 мм	400 мм	25 мм	20.5 мм	60 мм

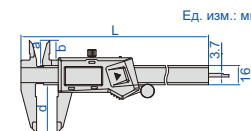

* Поставляются с сертификатом калибровки изготовителя

ВЫВОД ДАННЫХ

ЦИФРОВЫЕ ШТАНГЕНЦИРКУЛИ (АБСОЛЮТНАЯ СИСТЕМА)

- Абсолютная система, низкое энергопотребление, длительный рабочий ресурс батарей
- Разрешение: 0.01 мм/0.0005"
- Кнопки: вкл/выкл, мм/дюйм, ORIGIN, ZERO/ABS
- Автоматическое отключение питания (чтобы включить питание, переместите цифровой блок)
- Батарея CR2032
- Вывод данных
- Соответствуют DIN 862
- Изготовлены из нержавеющей стали
- Дополнительные принадлежности: беспроводной передатчик (код 7315-22), необходим приемник сигнала; набор принадлежностей для цифровых штангенциркулей (код 6144, только для диапазонов 0-150 мм и 0-200 мм), мостики для измерения глубины (код 6140)



1103-150



СЕРТИФИКАТ ЗАВОДСКОЙ КАЛИБРОВКИ

Код	Диапазон	Точность	Тип	L	a	b	d
1103-150 *	0-150 мм/0-6"	±0.03 мм	A	236 мм	21 мм	16.5 мм	40 мм
1103-200 *	0-200 мм/0-8"	±0.03 мм	A	286 мм	24 мм	19.5 мм	50 мм
1103-300 *	0-300 мм/0-12"	±0.03 мм	A	400 мм	26 мм	21.5 мм	60 мм
1103-150R *	0-150 мм/0-6"	±0.03 мм	R	236 мм	21 мм	16.5 мм	40 мм

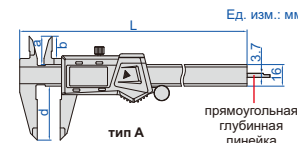

тип А
прямоугольная глубинная линейка

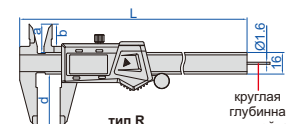

тип R
круглая глубинная линейка

* Поставляются с сертификатом калибровки изготовителя

ЦИФРОВОЙ ШТАНГЕНЦИРКУЛЬ

(ТИП I)

ВЫВОД ДАННЫХ

- Разрешение: 0.01 мм/0.0005"
- Кнопки: вкл./выкл., ноль, мм/дюйм
- Автоматическое отключение питания, чтобы включить питание, переместите цифровой блок
- Батарея CR2032
- Вывод данных
- Соответствует DIN 862
- Изготовлены из нержавеющей стали
- Дополнительные принадлежности: беспроводной передатчик (код 7315-22), необходим приемник сигнала



1196-300



СЕРТИФИКАТ ЗАВОДСКОЙ КАЛИБРОВКИ

Код	Диапазон	Точность
1196-300*	0-300 мм/0-12"	±0.03 мм

*Поставляется с сертификатом калибровки изготовителя

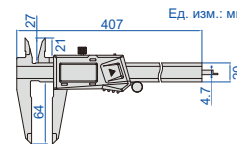

ШТАНГЕНЦИРКУЛИ ЦИФРОВЫЕ

БЛОКИРОВКА СЧИТЫВАНИЯ С ПОМОЩЬЮ КНОПКИ «HOLD»

ВЫВОД ДАННЫХ

- Разрешение: 0.01 мм
- Кнопки: вкл./выкл., установка на ноль, сохранение
- Автоматическое отключение питания
- Батарея CR2032
- Вывод данных
- Соответствуют DIN 862
- Изготовлены из нержавеющей стали
- Дополнительные принадлежности: беспроводной передатчик (код 7315-25), необходим приемник сигнала; набор принадлежностей для цифровых штангенциркулей (код 6144, только для диапазонов 0-150 мм и 0-200 мм), мостики для измерения глубины (код 6140)



1109-150



СЕРТИФИКАТ ЗАВОДСКОЙ КАЛИБРОВКИ

Код	Диапазон	Точность	L	a	b	c	d
1109-150*	0-150 мм	±0.03 мм	236 мм	21 мм	16 мм	16 мм	40 мм
1109-200*	0-200 мм	±0.03 мм	286 мм	24 мм	19 мм	16 мм	50 мм
1109-300*	0-300 мм	±0.03 мм	400 мм	25 мм	20.5 мм	16 мм	60 мм

*Поставляются с сертификатом калибровки изготовителя

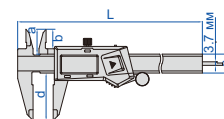

ЦИФРОВЫЕ ШТАНГЕНЦИРКУЛИ С КРУГЛЫМ ГЛУБИНОМЕРОМ

(ТИП I)

ВЫВОД ДАННЫХ

С интерфейсом передачи данных (дополнительный беспроводной передатчик: код 7315-25, необходим приемник сигнала)

Код	Диапазон	Точность
1119-150*	0-150 мм/0-6"	±0.03 мм

Встроенная беспроводная связь (требуется приемник код 7315-2/3/6/7/8/9)

Код	Диапазон	Точность
1119-150WL*	0-150 мм/0-6"	±0.03 мм

*Поставляются с сертификатом калибровки изготовителя



1119-150



круглая глубинная линейка Ø1.6 мм



СЕРТИФИКАТ ЗАВОДСКОЙ КАЛИБРОВКИ

- Разрешение: 0.01 мм/0.0005"
- Кнопки: вкл./выкл., ноль, мм/дюйм
- Автоматическое отключение питания, чтобы включить питание, переместите цифровой блок
- Батарея CR2032
- Вывод данных
- Соответствует DIN 862
- Изготовлены из нержавеющей стали
- Дополнительные принадлежности: набор принадлежностей для цифровых штангенциркулей (код 6144), мостики для измерения глубины (код 6140)

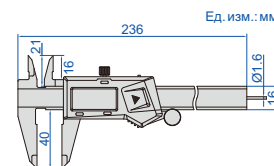

ЦИФРОВЫЕ ШТАНГЕНЦИРКУЛИ ДЛЯ ЛЕВШЕЙ

ВЫВОД ДАННЫХ

- Разработаны для леворуких пользователей
- Разрешение: 0.01 мм/0.0005"
- Кнопки: вкл./выкл., ноль, мм/дюйм
- Автоматическое отключение питания
- Батарея CR2032
- Вывод данных
- Соответствуют DIN 862
- Изготовлены из нержавеющей стали
- Дополнительные принадлежности: беспроводной передатчик (код 7315-22), необходим приемник сигнала; набор принадлежностей для цифровых штангенциркулей (код 6144, только для диапазонов 0-150 мм и 0-200 мм), мостики для измерения глубины (код 6140)

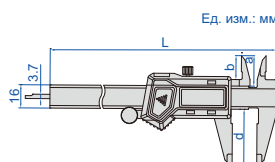

1130-150

СЕРТИФИКАТ ЗАВОДСКОЙ КАЛИБРОВКИ

Код	Диапазон	Точность	L	a	b	d
1130-150*	0-150 мм/0-6"	±0.03 мм	236	21	16	40
1130-200*	0-200 мм/0-8"	±0.03 мм	286	24	19	50
1130-300*	0-300 мм/0-12"	±0.03 мм	400	25	20.5	60

*Поставляются с сертификатом калибровки изготовителя

(ТИП I)

ВЫВОД ДАННЫХ

ЦИФРОВЫЕ ШТАНГЕНЦИРКУЛИ С КЕРАМИЧЕСКИМИ ЗАОСТРЕННЫМИ ГУБКАМИ

2

ШТАНГЕНЦИРКУЛИ

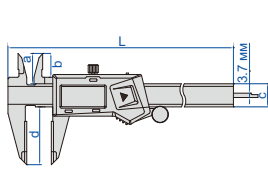

керамические заостренные губки



1193-150



СЕРТИФИКАТ ЗАВОДСКОЙ КАЛИБРОВКИ

С интерфейсом передачи данных (дополнительный беспроводной передатчик: код 7315-25, необходим приемник сигнала)

Код	Диапазон	Точность	L	a	b	c	d
1193-150 *	0-150 мм/0-6"	±0.03 мм	235 мм	21 мм	16.5 мм	16 мм	40 мм
1193-200 *	0-200 мм/0-8"	±0.03 мм	287 мм	24 мм	20 мм	16 мм	50 мм
1193-300 *	0-300 мм/0-12"	±0.03 мм	390 мм	26 мм	21.5 мм	16 мм	60 мм

- Керамические заостренные губки для наружных измерений, износоустойчивые, немагнитные и неэлектропроводные
- Разрешение: 0.01 мм/0.0005"
- Кнопки: вкл./выкл., ноль, мм/дюйм
- Автоматическое отключение питания
- Батарея CR2032, из нержавеющей стали
- Соответствуют DIN 862
- Дополнительные принадлежности: мостики для измерения глубины (код 6140)

Встроенная беспроводная связь (требуется приемник код 7315-2/3/6/7/8/9)

Код	Диапазон	Точность	L	a	b	c	d
1193-150WL *	0-150 мм/0-6"	±0.03 мм	235 мм	21 мм	16.5 мм	16 мм	40 мм
1193-200WL *	0-200 мм/0-8"	±0.03 мм	287 мм	24 мм	20 мм	16 мм	50 мм
1193-300WL *	0-300 мм/0-12"	±0.03 мм	390 мм	26 мм	21.5 мм	16 мм	60 мм

*Поставляются с сертификатом калибровки изготовителя

ЦИФРОВЫЕ ШТАНГЕНЦИРКУЛИ С ТВЕРДОСПЛАВНЫМИ ЗАОСТРЕННЫМИ ГУБКАМИ



1110-150A



1110-150B



СЕРТИФИКАТ ЗАВОДСКОЙ КАЛИБРОВКИ

- Разрешение: 0.01 мм/0.0005"
- Кнопки: вкл./выкл., ноль, мм/дюйм
- Автоматическое отключение питания
- Батарея CR2032
- Соответствуют DIN 862
- Изготовлены из нержавеющей стали
- Дополнительные принадлежности: мостики для измерения глубины (код 6140)



1110-150C

Ед. изм.: мм

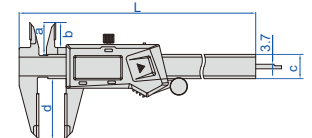

С интерфейсом передачи данных (дополнительный беспроводной передатчик: код 7315-25, необходим приемник сигнала)

Код	Диапазон	Точность	L	a	b	c	d	Примечание
1110-150A *	0-150 мм/0-6"	±0.03 мм	236 мм	21 мм	16 мм	16 мм	40 мм	твердосплавные верхние и нижние заостренные губки
1110-200A *	0-200 мм/0-8"	±0.03 мм	286 мм	24 мм	19 мм	16 мм	50 мм	
1110-300A *	0-300 мм/0-12"	±0.03 мм	400 мм	25 мм	20.5 мм	16 мм	60 мм	
1110-150B *	0-150 мм/0-6"	±0.03 мм	236 мм	21 мм	16 мм	16 мм	40 мм	твердосплавные нижние заостренные губки
1110-200B *	0-200 мм/0-8"	±0.03 мм	286 мм	24 мм	19 мм	16 мм	50 мм	
1110-300B *	0-300 мм/0-12"	±0.03 мм	400 мм	25 мм	20.5 мм	16 мм	60 мм	

Встроенная беспроводная связь (требуется приемник код 7315-2/3/6/7/8/9)

Код	Диапазон	Точность	L	a	b	c	d	Примечание
1110-150AWL *	0-150 мм/0-6"	±0.03 мм	236 мм	21 мм	16 мм	16 мм	40 мм	твердосплавные верхние и нижние заостренные губки
1110-200AWL *	0-200 мм/0-8"	±0.03 мм	286 мм	24 мм	19 мм	16 мм	50 мм	
1110-300AWL *	0-300 мм/0-12"	±0.03 мм	400 мм	25 мм	20.5 мм	16 мм	60 мм	
1110-150BWL *	0-150 мм/0-6"	±0.03 мм	236 мм	21 мм	16 мм	16 мм	40 мм	твердосплавные нижние заостренные губки
1110-200BWL *	0-200 мм/0-8"	±0.03 мм	286 мм	24 мм	19 мм	16 мм	50 мм	
1110-300BWL *	0-300 мм/0-12"	±0.03 мм	400 мм	25 мм	20.5 мм	16 мм	60 мм	

Пыле-/влагозащита IP67, без интерфейса данных

Код	Диапазон	Точность	L	a	b	c	d	Примечание
1110-150C *	0-150 мм/0-6"	±0.03 мм	236 мм	21 мм	16 мм	16 мм	40 мм	твердосплавные верхние и нижние заостренные губки
1110-150D *	0-150 мм/0-6"	±0.03 мм	236 мм	21 мм	16 мм	16 мм	40 мм	твердосплавные нижние заостренные губки

*Поставляются с сертификатом калибровки изготовителя

ЦИФРОВЫЕ ШТАНГЕНЦИРКУЛИ

(ТИП III) **ВЫВОД ДАННЫХ**



1170-300



С интерфейсом передачи данных (дополнительный беспроводной передатчик: код 7315-25, необходим приемник сигнала)

Код	Диапазон	Точность	a	c	d	e	L
1170-200	0-200 мм/0-8"	±0.03 мм	12 мм	17 мм	60 мм	10 мм	314 мм
1170-306	0-300 мм/0-12"	±0.04 мм	12 мм	17 мм	60 мм	10 мм	420 мм
1170-300	0-300 мм/0-12"	±0.06 мм	12 мм	17 мм	90 мм	10 мм	420 мм

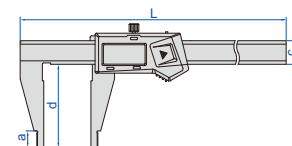
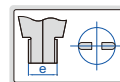

Встроенная беспроводная связь (требуется приемник код 7315-2/3/6/7/8/9)

Код	Диапазон	Точность	a	c	d	e	L
1170-200WL	0-200 мм/0-8"	±0.03 мм	12 мм	17 мм	60 мм	10 мм	314 мм
1170-306WL	0-300 мм/0-12"	±0.04 мм	12 мм	17 мм	60 мм	10 мм	420 мм
1170-300WL	0-300 мм/0-12"	±0.06 мм	12 мм	17 мм	90 мм	10 мм	420 мм

- Разрешение: 0.01 мм/0.0005"
- Кнопки: вкл./выкл., ноль, мм/дюйм
- Автоматическое отключение питания
- Батарея CR2032
- Изготовлены из нержавеющей стали

ЦИФРОВЫЕ ШТАНГЕНЦИРКУЛИ

(ТИП II) **ВЫВОД ДАННЫХ**



1171-300



- Разрешение: 0.01 мм/0.0005"
- Кнопки: вкл./выкл., ноль, мм/дюйм
- Автоматическое отключение питания
- Батарея CR2032
- Изготовлены из нержавеющей стали

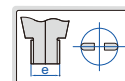
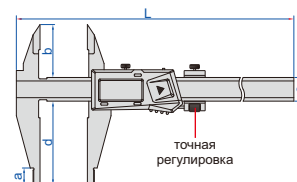

Код	Диапазон	Точность	a	b	c	d	e	L	Точная регулировка	Беспроводной передатчик (опция)
1171-200	0-200 мм/0-8"	±0.03 мм	12	38	17	60	10	320	без	7315-25 (необходим приемник сигнала)
1171-250	0-250 мм/0-10"	±0.03 мм	12	38	17	60	10	365	без	
1171-306	0-300 мм/0-12"	±0.04 мм	12	38	17	60	10	420	без	7315-22 (необходим приемник сигнала)
1171-300	0-300 мм/0-12"	±0.06 мм	12	45	20	90	10	440	c	

Встроенная беспроводная связь (требуется приемник код 7315-2/3/6/7/8/9)

Код	Диапазон	Точность	a	b	c	d	e	L	Точная регулировка
1171-200WL	0-200 мм/0-8"	±0.03 мм	12	38	17	60	10	320	без
1171-250WL	0-250 мм/0-10"	±0.03 мм	12	38	17	60	10	365	без
1171-306WL	0-300 мм/0-12"	±0.04 мм	12	38	17	60	10	420	без

ЦИФРОВЫЕ МИНИ-ШТАНГЕНЦИРКУЛИ

(ТИП I) **ВНИМАНИЕ: ВЫВОД ДАННЫХ ОТСУТСТВУЕТ**



1111-100A



- Разрешение: 0.01 мм/0.0005"
- Кнопки: ноль, мм/дюйм, вкл./выкл.
- Автоматическое отключение питания, чтобы включить питание, переместите цифровой блок
- Батарея LR44
- Соответствует DIN 862
- Изготовлены из нержавеющей стали

Код	Диапазон	Точность	L
1111-75A	0-75 мм/0-3"	±0.02 мм	144 мм
1111-100A	0-100 мм/0-4"	±0.02 мм	170 мм

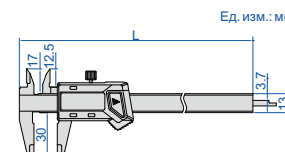

ПЛАСТИКОВЫЙ ЦИФРОВОЙ ШТАНГЕНЦИРКУЛЬ

(ТИП I) **ВНИМАНИЕ: ВЫВОД ДАННЫХ ОТСУТСТВУЕТ**



1139-150

Ед. изм.: мм

- Изготовлен из твердого пластика, немагнитные и неэлектропроводные
- Не оставляет царапин
- Разрешение: 0.01 мм/0.0005"
- Кнопки: вкл./выкл., ноль, мм/дюйм
- Батарея CR2032
- Автоматическое отключение питания

Код	Диапазон	Точность
1139-150	0-150 мм/0-6"	±0.1 мм

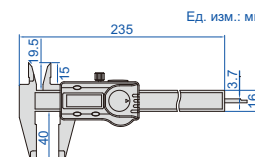

(ТИП III)

ВЫВОД ДАННЫХ

ПОПУЛЯРНАЯ МОДЕЛЬ

ЦИФРОВЫЕ ШТАНГЕНЦИРКУЛИ

- Разрешение: 0.01 мм/0.0005"
- Функции кнопок: вкл./выкл., ноль, мм/дюйм, ABS, предустановка данных
- Батарея CR2032
- Изготовлены из нержавеющей стали
- Дополнительные принадлежности: набор принадлежностей для больших цифровых штангенциркулей (код 6145-500/6146-500В, для штангенциркулей с с=24 мм)



1106-501

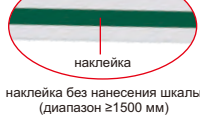

наклейка без нанесения шкалы (диапазон ≥1500 мм)

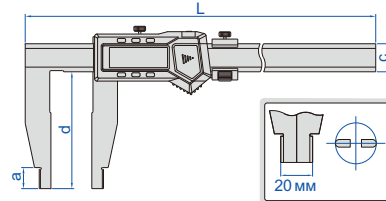

(мм)

С интерфейсом передачи данных

Код	Диапазон	Точность	a	c	d	L	Беспроводной передатчик (опция)
1106-301	0-300 мм/0-12"	±0.05 мм	18	24	100	420	7315-22 (необходим приемник сигнала)
1106-302	0-300 мм/0-12"	±0.05 мм	18	24	150	475	
1106-451	0-450 мм/0-18"	±0.05 мм	18	24	100	625	
1106-501	0-500 мм/0-20"	±0.05 мм	18	24	100	675	7315-20В (необходим приемник сигнала)
1106-502	0-500 мм/0-20"	±0.06 мм	18	24	150	675	
1106-503	0-500 мм/0-20"	±0.06 мм	24	31	200	675	7315-22 (необходим приемник сигнала)
1106-505	0-500 мм/0-20"	±0.08 мм	24	42	300	675	
1106-601	0-600 мм/0-24"	±0.05 мм	18	24	100	770	
1106-602	0-600 мм/0-24"	±0.06 мм	18	24	150	770	7315-22 (необходим приемник сигнала)
1106-603	0-600 мм/0-24"	±0.06 мм	24	31	200	825	
1106-802	0-800 мм/0-32"	±0.07 мм	24	31	150	1025	7315-20В (необходим приемник сигнала)
1106-1002	0-1000 мм/0-40"	±0.08 мм	24	31	150	1220	
1106-1003	0-1000 мм/0-40"	±0.08 мм	24	31	200	1220	
1106-1005	0-1000 мм/0-40"	±0.10 мм	24	42	300	1220	7315-20В (необходим приемник сигнала)
1106-1502	0-1500 мм/0-60"	±0.11 мм	24	42	150	1780	
1106-1503	0-1500 мм/0-60"	±0.12 мм	24	42	200	1780	
1106-2002	0-2000 мм/0-80"	±0.14 мм	24	42	150	2290	
1106-2003	0-2000 мм/0-80"	±0.14 мм	24	42	200	2290	
1106-2502	0-2500 мм/0-100"	±0.22 мм	24	42	150	2800	
1106-3002	0-3000 мм/0-120"	±0.26 мм	24	42	150	3300	

Встроенная беспроводная связь (требуется приемник код 7315-2/3/6/7/8/9)

Код	Диапазон	Точность	a	c	d	L
1106-301WL	0-300 мм/0-12"	±0.05 мм	18 мм	24 мм	100 мм	420 мм
1106-302WL	0-300 мм/0-12"	±0.05 мм	18 мм	24 мм	150 мм	420 мм
1106-451WL	0-450 мм/0-18"	±0.05 мм	18 мм	24 мм	100 мм	625 мм
1106-501WL	0-500 мм/0-20"	±0.05 мм	18 мм	24 мм	100 мм	675 мм
1106-502WL	0-500 мм/0-20"	±0.06 мм	18 мм	24 мм	150 мм	675 мм
1106-601WL	0-600 мм/0-24"	±0.05 мм	18 мм	24 мм	100 мм	770 мм
1106-602WL	0-600 мм/0-24"	±0.06 мм	18 мм	24 мм	150 мм	770 мм

ВЫВОД ДАННЫХ

(ТИП I)

ЦИФРОВЫЕ ШТАНГЕНЦИРКУЛИ

- Разрешение: 0.01 мм/0.0005"
- Функции кнопок: вкл./выкл., ноль, мм/дюйм, ABS, предустановка данных
- Батарея CR2032
- Изготовлены из нержавеющей стали

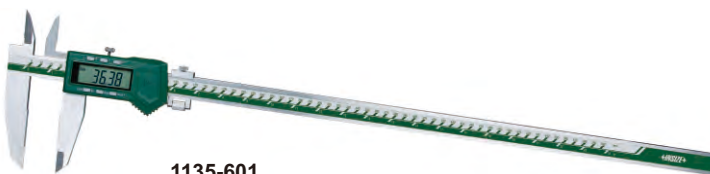

1135-601

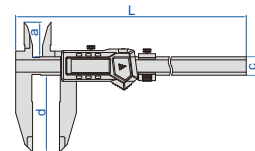

С интерфейсом передачи данных (дополнительный беспроводной передатчик: код 7315-22, необходим приемник сигнала)

(мм)

Код	Диапазон	Точность	a	c	d	L
1135-451	0-450 мм/0-18"	±0.05 мм	45	24	100	625
1135-601	0-600 мм/0-24"	±0.05 мм	45	24	100	770
1135-1002	0-1000 мм/0-40"	±0.08 мм	60	31	150	1220

Встроенная беспроводная связь (требуется приемник код 7315-2/3/6/7/8/9)

(мм)

Код	Диапазон	Точность	a	c	d	L
1135-451WL	0-450 мм/0-18"	±0.05 мм	45	24	100	625
1135-601WL	0-600 мм/0-24"	±0.05 мм	45	24	100	770

ЦИФРОВЫЕ ШТАНГЕНЦИРКУЛИ



Вывод данных (ТИП II)

- Разрешение: 0.01 мм/0.0005"
- Функции кнопок: вкл./выкл., ноль, мм/дюйм, ABS, предустановка данных
- Батарея CR2032
- Изготовлены из нержавеющей стали
- Дополнительные принадлежности: набор принадлежностей для больших цифровых штангенциркулей (код 6145-500/6146-500B, для штангенциркулей с с=24 мм)

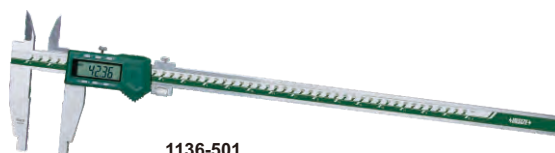

1136-501

С интерфейсом передачи данных (дополнительный беспроводной передатчик: код 7315-22, необходим приемник сигнала)

Код	Диапазон	Точность	a	b	c	d	e	L
1117-301	0-300 мм/0-12"	±0.05 мм	18 мм	56 мм	24 мм	100 мм	20 мм	420 мм
1117-501	0-500 мм/0-20"	±0.05 мм	18 мм	56 мм	24 мм	100 мм	20 мм	675 мм
1117-502	0-500 мм/0-20"	±0.06 мм	24 мм	56 мм	24 мм	150 мм	20 мм	675 мм
1117-601	0-600 мм/0-24"	±0.05 мм	18 мм	56 мм	24 мм	100 мм	20 мм	770 мм
1117-802	0-800 мм/0-32"	±0.07 мм	24 мм	67 мм	31 мм	150 мм	20 мм	1025 мм
1117-1002	0-1000 мм/0-40"	±0.08 мм	24 мм	67 мм	31 мм	150 мм	20 мм	1220 мм

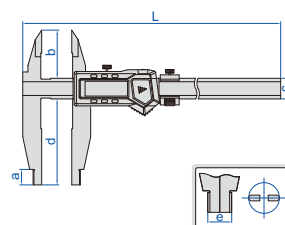

Встроенная беспроводная связь (требуется приемник код 7315-2/3/6/7/8/9)

Код	Диапазон	Точность	a	b	c	d	e	L
1117-301WL	0-300 мм/0-12"	±0.05 мм	18 мм	56 мм	24 мм	100 мм	20 мм	420 мм
1117-501WL	0-500 мм/0-20"	±0.05 мм	18 мм	56 мм	24 мм	100 мм	20 мм	675 мм
1117-502WL	0-500 мм/0-20"	±0.06 мм	24 мм	56 мм	24 мм	150 мм	20 мм	675 мм
1117-601WL	0-600 мм/0-24"	±0.05 мм	18 мм	56 мм	24 мм	100 мм	20 мм	770 мм

ЦИФРОВЫЕ ШТАНГЕНЦИРКУЛИ



(ТИП II) Вывод данных

- Разрешение: 0.01 мм/0.0005"
- Функции кнопок: вкл./выкл., ноль, мм/дюйм, ABS, предустановка данных
- Батарея CR2032
- Изготовлены из нержавеющей стали
- Дополнительные принадлежности: набор принадлежностей для больших цифровых штангенциркулей (код 6145-500/6146-500B, для штангенциркулей с с=24 мм)



1117-501

С интерфейсом передачи данных (дополнительный беспроводной передатчик: код 7315-22, необходим приемник сигнала), для штангенциркулей с параметром с=24 или 31 мм (мм)

Код	Диапазон	Точность	a	b	c	d	L
1136-301	0-300 мм/0-12"	±0.05 мм	18	45	24	100	420
1136-451	0-450 мм/0-18"	±0.05 мм	18	45	24	100	625
1136-501	0-500 мм/0-20"	±0.05 мм	18	45	24	100	675
1136-502	0-500 мм/0-20"	±0.06 мм	18	45	24	150	675
1136-503	0-500 мм/0-20"	±0.06 мм	24	60	31	200	675
1136-601	0-600 мм/0-24"	±0.05 мм	18	45	24	100	770
1136-1002	0-1000 мм/0-40"	±0.08 мм	24	60	31	150	1220
1136-1502	0-1500 мм/0-60"	±0.11 мм	24	60	42	150	1780
1136-2002	0-2000 мм/0-80"	±0.14 мм	24	60	42	150	2290

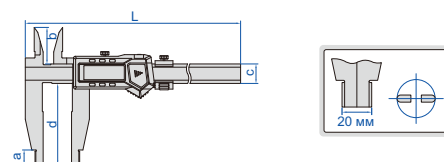

Встроенная беспроводная связь (требуется приемник код 7315-2/3/6/7/8/9) (мм)

Код	Диапазон	Точность	a	b	c	d	L
1136-301WL	0-300 мм/0-12"	±0.05 мм	18	45	24	100	420
1136-451WL	0-450 мм/0-18"	±0.05 мм	18	45	24	100	625
1136-501WL	0-500 мм/0-20"	±0.05 мм	18	45	24	100	675
1136-502WL	0-500 мм/0-20"	±0.06 мм	18	45	24	150	675
1136-601WL	0-600 мм/0-24"	±0.05 мм	18	45	24	100	770



ВЫВОД ДАННЫХ

- Кнопки: вкл./выкл., установка, мм/дюйм, ABS, предустановка (+/-)
- Автоматическое отключение питания (чтобы включить питание, переместите цифровой блок)
- Батарея CR2032
- Изготовлены из нержавеющей стали

работа с держателями



работа с измерительными губками



УНИВЕРСАЛЬНЫЕ ШТАНГЕНЦИРКУЛИ



1125-600

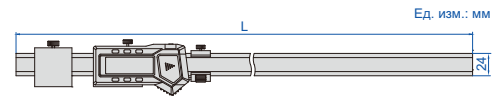

С интерфейсом передачи данных (дополнительный беспроводной передатчик: код 7315-22, необходим приемник сигнала)

Код	Диапазон *	Разрешение	Точность	L
1125-600	0-600 мм/0-24"	0.01 мм/0.0005"	±0.05 мм	778 мм
1125-1000	0-1000 мм/0-40"	0.01 мм/0.0005"	±0.07 мм	1205 мм

* Диапазон меняется в зависимости от различных насадок

Встроенная беспроводная связь (требуется приемник код 7315-2/3/6/7/8/9)

Код	Диапазон *	Разрешение	Точность	L
1125-600WL	0-600 мм/0-24"	0.01 мм/0.0005"	±0.05 мм	778 мм
1125-1000WL	0-1000 мм/0-40"	0.01 мм/0.0005"	±0.07 мм	1205 мм

Полудисковые насадки (в комплекте)

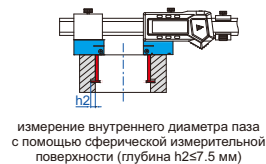
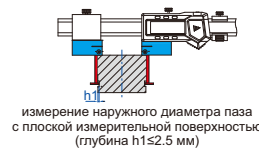
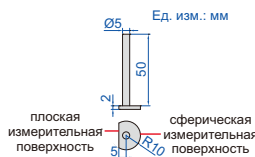

Конические насадки (опция)

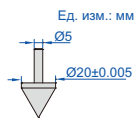

Код
1125-T101

Круглые плечевые насадки (опция)

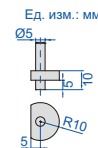

Код
1125-T102

Плоские плечевые насадки (опция)

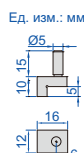

Код
1125-T103

Сферические насадки (в комплекте)

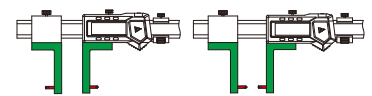
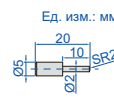

Ограничитель глубины (в комплекте)

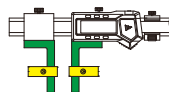
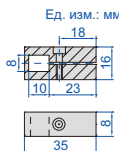

Измерительные губки (в комплекте)

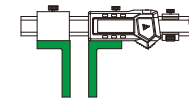
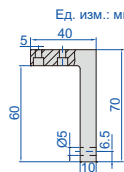

Наконечник для сменных насадок (опция)

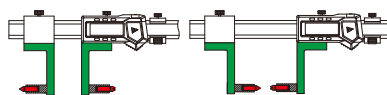
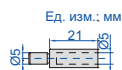

многоканальные, шариковые и резьбовые насадки

Код
1125-T104

Держатели (в комплекте)

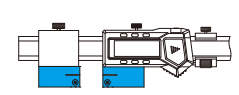
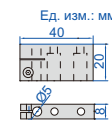

Многофункциональные насадки 7392* (опция)



Шаровые насадки 7391* (опция)



Резьбовые насадки 7381*, 7321* (опция)



* Для этих насадок необходимо использовать держатель (код 1125-T104)

ЦИФРОВЫЕ ШТАНГЕНЦИРКУЛИ СО СМЕННЫМИ НАСАДКАМИ



ВЫВОД ДАННЫХ



1124-300A

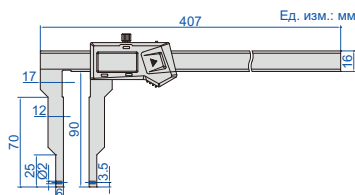

короткие сферические/плоские насадки (в комплекте)

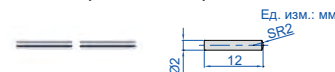

длинные сферические/плоские насадки (в комплекте)



короткие сферические рычажные насадки (в комплекте)

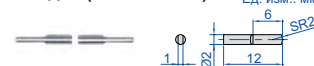

длинные сферические рычажные насадки (в комплекте)



- Поставляется с 4 парами насадками и блоком установки нуля для внешних измерений
- Разрешение: 0.01 мм/0.0005"
- Кнопки: вкл./выкл., установка, мм/дюйм, предустановка (+,-)
- Автоматическое отключение питания, чтобы включить питание, переместите цифровой блок
- Батарея CR2032, вывод данных
- Изготовлены из нержавеющей стали
- Дополнительные принадлежности: насадки (код 1526-T101, 7392, 7391, 7381, 7321), ограничитель глубины (код 6143)

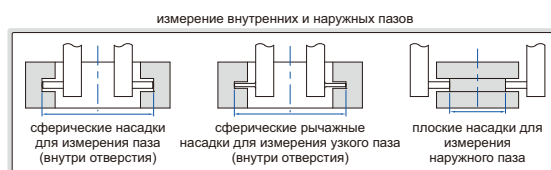
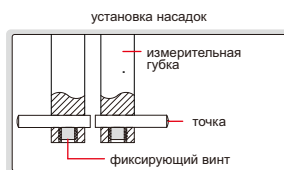

С интерфейсом передачи данных

Код	Беспроводной передатчик (опция)
1124-300A	7315-25 (необходим приемник сигнала)

Встроенная беспроводная связь

Код	Приемник (опция)
1124-300AWL	код 7315-2/3/6/7/8/9

блок установки нуля для внешнего измерения (в комплекте)



ограничитель глубины 6143 (опция)



Точки	Диапазон	Точность	Приложение
короткие сферические/плоские насадки	24-324 мм/1-12.7" (внутренние) 0-288 мм/0-11.3" (наружные)	±0.04 мм	сферические насадки для пазов внутри отверстия (малое отверстие) плоские насадки для внешних пазов
длинные сферические/плоские насадки	40-340 мм/1.5-13.3" (внутренние) 0-272 мм/0-10.7" (наружные)	±0.04 мм	сферические насадки для пазов внутри отверстия (большое отверстие) плоские насадки для внешних пазов
короткие сферические рычажные насадки	24-324 мм/1-12.7" (внутренние) 0-288 мм/0-11.3" (наружные)	±0.04 мм	для узких пазов внутри отверстия (малое отверстие)
длинные сферические рычажные насадки	40-340 мм/1.5-13.3" (внутренние) 0-272 мм/0-10.7" (наружные)	±0.04 мм	для узких пазов внутри отверстия (большое отверстие)

Многофункциональные насадки 7392* (опция)



Шаровые насадки 7391* (опция)



Резьбовые насадки 7381*, 7321* (опция)



*Для этих насадок необходимо использовать сменные насадки (код 1526-T101)



ВЫВОД ДАННЫХ

ЦИФРОВЫЕ ШТАНГЕНЦИРКУЛИ СО СМЕННЫМИ НАСАДКАМИ



1526-200

короткие сферические насадки (в комплект)

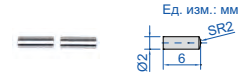

длинные сферические/плоские насадки (в комплект)

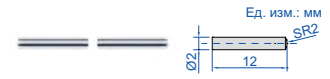

сферические рычажные насадки (в комплекте)

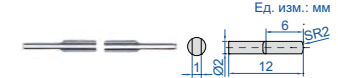

- Поставляется с 3 парами точек и блоком установки нуля для внешних измерений
- Разрешение: 0.01 мм/0.0005"
- Кнопки: вкл./выкл., установка, мм/дюйм, предустановка (+,-)
- Автоматическое отключение питания, чтобы включить питание, переместите цифровой блок
- Батарея CR2032, вывод данных
- Изготовлены из нержавеющей стали
- Дополнительные принадлежности: точки

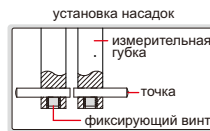
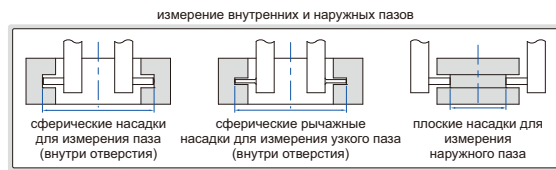
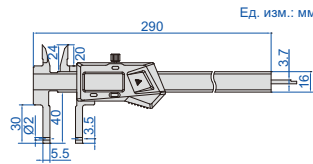

блок установки нуля для внешнего измерения (в комплекте)



С интерфейсом передачи данных

Код	Беспроводной передатчик (опция)
1526-200	7315-25 (необходим приемник сигнала)

Встроенная беспроводная связь

Код	Приемник (опция)
1526-200WL	код 7315-2/3/6/7/8/9

Точки	Диапазон	Точность	Приложение
короткие сферические насадки	12-212 мм/0,5-8,5" (внутренние)	±0.03 мм	для пазов внутри маленького отверстия
длинные сферические/плоские насадки	24-224 мм/1-8.8" (внутренние) 0-187 мм/0-7.5" (наружные)	±0.03 мм	сферические точки для пазов внутри отверстия плоские точки для внешних пазов
сферические рычажные насадки	24-224 мм/1-8.8" (внутренние) 0-187 мм/0-7.5" (наружные)	±0.03 мм	для узких пазов внутри отверстия

Сменные насадки (опция)



1526-T101

Код
1526-T101



Ограничитель глубины (опция)



6143

Код
6143

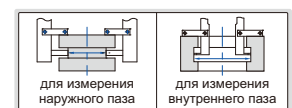

Продолжение следует

Продолжение предыдущей страницы

2

ШТАНГЕНЦИРКУЛИ

Шаровые насадки (опция)



7391-T5



Код	Диаметр шара (D)	Диапазон **
7391-T3 *	SØ2.0 мм	75-275 мм/3.0-10.8" (внутренние) 0-146 мм/0-5.7" (наружные)
7391-T4 *	SØ2.5 мм	76-276 мм/3.0-10.8" (внутренние) 0-145 мм/0-5.7" (наружные)
7391-T5 *	SØ3.0 мм	77-277 мм/3.0-10.9" (внутренние) 0-144 мм/0-5.6" (наружные)
7391-T6 *	SØ3.5 мм	78-278 мм/3.1-10.9" (внутренние) 0-143 мм/0-5.6" (наружные)
7391-T7 *	SØ4.0 мм	79-279 мм/3.1-10.9" (внутренние) 0-142 мм/0-5.6" (наружные)
7391-T8 *	SØ4.5 мм	80-280 мм/3.2-11.0" (внутренние) 0-141 мм/0-5.5" (наружные)
7391-T9 *	SØ5.0 мм	81-281 мм/3.2-11.0" (внутренние) 0-140 мм/0-5.5" (наружные)
7391-T10 *	SØ6.0 мм	83-283 мм/3.3-11.1" (внутренние) 0-138 мм/0-5.4" (наружные)

* Сменные насадки (код 1526-T101)

** Диапазон 1526-200 и 1526-200WL после установки насадок и втулки

Многофункциональные насадки (опция)



7392-T1



7392-T4



7392-T7



7392-T2



7392-T5



7392-T8



7392-T3



7392-T6



7392-T9

Диапазон **

66-266 мм/2.6-10.5" (внутренние), 0-155 мм/0-6.1" (наружные)

** Диапазон 1526-200 и 1526-200WL после установки насадок и втулки

Код	Тип
7392-T1 *	плоская
7392-T2 *	сферическая
7392-T3 *	шлицевая
7392-T4 *	дисковая
7392-T5 *	рычажная
7392-T6 *	ножевидная
7392-T7 *	точка
7392-T8 *	ножевидная
7392-T9 *	точка

* Сменные насадки (код 1526-T101)

Резьбовые насадки (опция)



7321-T16



7381-T11

Внутренняя резьба (угол резьбы 60°)

Код	Шаг
7321-T11 *	0.4-0.5 мм/64-48TPI
7321-T12 *	0.6-0.9 мм/44-28TPI
7321-T13 *	1-1.75 мм/24-14TPI
7321-T14 *	2-3 мм/13-9TPI
7321-T15 *	3.5-5 мм/8-5TPI
7321-T16 *	5,5-7 мм/4,5-3,5TPI
7321-T1S *	6 пар/комплект, включая все вышеперечисленные насадки

Наружная резьба (угол резьбы 60°)

Код	Шаг
7381-T11 *	0.4-0.5 мм/64-48TPI
7381-T12 *	0.6-0.9 мм/44-28TPI
7381-T13 *	1-1.75 мм/24-14TPI
7381-T14 *	2-3 мм/13-9TPI
7381-T15 *	3.5-5 мм/8-5TPI
7381-T16 *	5.5-7 мм/4.5-3.5TPI
7381-TS *	6 пар/комплект, включая все вышеперечисленные насадки

Диапазон **

66-266 мм/2.6-10.5" (внутренние)
0-155 мм/0-6.1" (наружные)

** Диапазон 1526-200 и 1526-200WL после установки насадок и втулки

* Для этих насадок необходимо использовать стембель для переключения насадок (код 1526-T101)

ДОСТУПНЫ РАЗЛИЧНЫЕ НАСАДКИ

ВЫВОД ДАННЫХ

ЦИФРОВЫЕ ШТАНГЕНЦИРКУЛИ СО СМЕННЫМИ НАСАДКАМИ

2

ШТАНГЕНЦИРКУЛИ



1530-300



- Поставляются с 4 парами насадок и блоком установки нуля для наружных измерений
- Разрешение: 0.01 мм/0.0005"
- Кнопки: вкл./выкл., установка, мм/дюйм, предустановка (+/-)
- Автоматическое отключение питания
- Батарея CR2032
- Изготовлены из нержавеющей стали
- Дополнительная принадлежность: насадки, ограничитель глубины (код 6143)

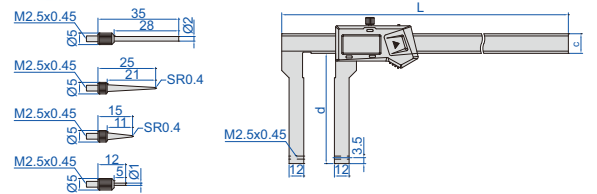
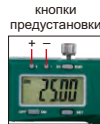

Код	Диапазон*	Точность	L	d	c	Беспроводной передатчик (опция)
1530-300	0-300 мм/0-12"	±0.06 мм	407	90	16	7315-25 (необходим приемник сигнала)
1530-500	0-500 мм/0-20"	±0.08 мм	740	100	24	7315-22 (необходим приемник сигнала)

Встроенная беспроводная связь (требуется приемник код 7315-2/3/6/7/8/9)

Код	Диапазон*	Точность	L	d	c
1530-300WL	0-300 мм/0-12"	±0.06 мм	407	90	16
1530-500WL	0-500 мм/0-20"	±0.08 мм	740	100	24

*Для разных насадок диапазон измерения изменяется

блок установки нуля для внешнего измерения (в комплекте)



4 пары насадок (прилагаются)

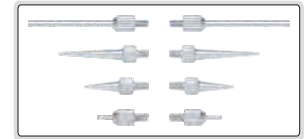

измерение внутренних и наружных пазов

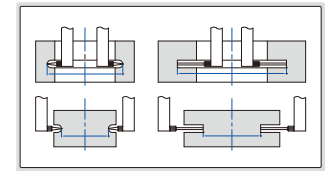

ограничитель глубины 6143 (опция)



ЦИФРОВЫЕ ШТАНГЕНЦИРКУЛИ ДЛЯ ВНУТРЕННИХ ПАЗОВ



1520-150



1520-150P

- Измерение диаметра внутренних пазов и малых отверстий
- Разрешение: 0.01 мм/0.0005"
- Кнопки тип А: вкл./выкл., установка, мм/дюйм, предустановка (+/-)
тип В: вкл./выкл., ноль, мм/дюйм, ABS/REL, сохранение
- Батарея CR2032
- Изготовлены из нержавеющей стали
- Дополнительная принадлежность: ограничитель глубины (код 6143)

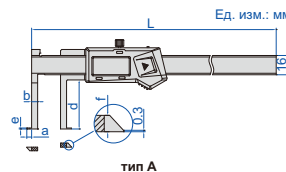

тип А

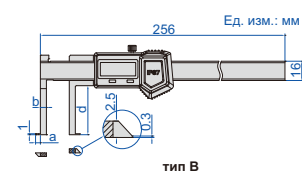

тип В

С интерфейсом передачи данных (дополнительный беспроводной передатчик: код 7315-25, необходим приемник сигнала)

Код	Диапазон	Тип	Точность	L	a	b	d	e	f
1520-150	11-150 мм/0.43-6"	A	±0.04 мм	236 мм	3.5 мм	5 мм	41 мм	1 мм	2.5 мм
1520-200	16-200 мм/0.63-8"	A	±0.04 мм	285 мм	5 мм	7 мм	41 мм	1 мм	3 мм
1520-300	20-300 мм/0.79-12"	A	±0.05 мм	398 мм	7.5 мм	9 мм	62 мм	2 мм	4 мм

Встроенная беспроводная связь (требуется приемник код 7315-2/3/6/7/8/9)

Код	Диапазон	Тип	Точность	L	a	b	d	e	f
1520-150WL	11-150 мм/0.43-6"	A	±0.04 мм	236 мм	3.5 мм	5 мм	41 мм	1 мм	2.5 мм
1520-200WL	16-200 мм/0.63-8"	A	±0.04 мм	285 мм	5 мм	7 мм	41 мм	1 мм	3 мм
1520-300WL	20-300 мм/0.79-12"	A	±0.05 мм	398 мм	7.5 мм	9 мм	62 мм	2 мм	4 мм

Пылевлагозащищенный со степенью защиты IP67, без автоматического выключения, установка нуля после каждого включения, без интерфейса передачи данных

Код	Диапазон	Тип	Точность	a	b	d
1520-150P	14-150 мм/0.56-6"	B	±0.04 мм	5 мм	7 мм	30 мм
1520-1501P	8-150 мм/0.31-6"	B	±0.04 мм	2 мм	4 мм	40 мм



ЦИФРОВЫЕ ШТАНГЕНЦИРКУЛИ ДЛЯ ИЗМЕРЕНИЯ ВНУТРЕННИХ ПАЗОВ

ВЫВОД ДАННЫХ

1121-150A
тип А1121-150B
тип В

- Измерение диаметра паза
- Разрешение: 0.01 мм/0.0005"
- Кнопки тип А: вкл./выкл., установка, мм/дюйм, предустановка (+/-)
Тип В: вкл./выкл., установка на ноль, мм/дюйм
- Автоматическое отключение питания
- Батарея CR2032
- Вывод данных
- Изготовлены из нержавеющей стали
- Дополнительная принадлежность: ограничитель глубины (код 6143 для штангенциркулей с параметром с=16 мм)

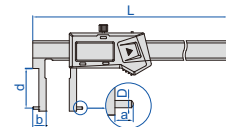
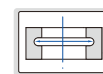
ограничитель
глубины 6143
(опция)Предварительно настроенный
(нет необходимости добавлять ширину губок при считывании), с интерфейсом передачи данных

(мм)

Код	Диапазон	Тип	Точность	L	a	b	c	d	D	Беспроводной передатчик (опция)
1121-150A	24-150 мм/0.94-6"	A	±0.04 мм	250	5	12	16	28	Ø2	7315-25 (необходим приемник сигнала)
1121-1501	35-150 мм/1.38-6"	A	±0.05 мм	250	6	17.5	16	60	Ø2	
1121-200A	25-200 мм/0.98-8"	A	±0.04 мм	310	5	12.5	16	37	Ø2	
1121-2001	40-200 мм/1.57-8"	A	±0.05 мм	310	7	20	16	70	Ø3	
1121-300A	30-300 мм/1.18-12"	A	±0.07 мм	410	5	15	16	50	Ø2	
1121-3001A	50-300 мм/1.97-12"	A	±0.07 мм	410	8	25	16	77	Ø3	
1121-500A	40-500 мм/1.57-20"	A	±0.07 мм	680	5	20	24	90	Ø3	7315-22 (необходим приемник сигнала)
1121-5001	60-500 мм/2.36-20"	A	±0.08 мм	680	10	30	24	120	Ø3	
1121-5002	80-500 мм/3.15-20"	A	±0.08 мм	680	16	40	24	150	Ø3	

Предварительно настроенный (нет необходимости добавлять ширину губок при снятии показаний),
встроенный беспроводной (требуется приемник код 7315-2/3/6/7/8/9)

Код	Диапазон	Тип	Точность	L	a	b	c	d	D
1121-150AWL	24-150 мм/0.94-6"	A	±0.04 мм	250 мм	5 мм	12 мм	16 мм	28 мм	Ø2 мм
1121-1501WL	35-150 мм/1.38-6"	A	±0.05 мм	250 мм	6 мм	17.5 мм	16 мм	60 мм	Ø2 мм
1121-200AWL	25-200 мм/0.98-8"	A	±0.04 мм	310 мм	5 мм	12.5 мм	16 мм	37 мм	Ø2 мм
1121-2001WL	40-200 мм/1.57-8"	A	±0.05 мм	310 мм	7 мм	20 мм	16 мм	70 мм	Ø3 мм
1121-300AWL	30-300 мм/1.18-12"	A	±0.07 мм	410 мм	5 мм	15 мм	16 мм	50 мм	Ø2 мм
1121-3001AWL	50-300 мм/1.97-12"	A	±0.07 мм	410 мм	8 мм	25 мм	16 мм	77 мм	Ø3 мм
1121-500AWL	40-500 мм/1.57-20"	A	±0.07 мм	680 мм	5 мм	20 мм	24 мм	90 мм	Ø3 мм
1121-5001WL	60-500 мм/2.36-20"	A	±0.08 мм	680 мм	10 мм	30 мм	24 мм	120 мм	Ø3 мм
1121-5002WL	80-500 мм/3.15-20"	A	±0.08 мм	680 мм	16 мм	40 мм	24 мм	150 мм	Ø3 мм

Нет предварительной настройки (необходимо добавить ширину губок при считывании)

Код	Диапазон	Тип	Точность	L	a	b	c	d	D
1121-150B	50-150 мм/1.97-6"	B	±0.06 мм	270 мм	8 мм	25 мм	20 мм	90 мм	Ø3 мм
1121-200B	60-200 мм/2.36-8"	B	±0.06 мм	320 мм	10 мм	30 мм	20 мм	100 мм	Ø3 мм
1121-300B	60-300 мм/2.36-12"	B	±0.07 мм	420 мм	10 мм	30 мм	20 мм	110 мм	Ø3 мм

ВЫВОД ДАННЫХ

ЦИФРОВЫЕ ШТАНГЕНЦИРКУЛИ ДЛЯ ВНУТРЕННИХ ПАЗОВ

2

ШТАНГЕНЦИРКУЛИ

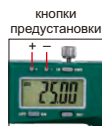

1120-150A тип А



1120-150P тип С



1120-150B тип В

- Измерение диаметра паза
- Разрешение: 0.01 мм/0.0005"
- Кнопки тип А: вкл./выкл., установка, мм/дюйм, предустановка (+/-)
Тип В: вкл./выкл., установка на ноль, мм/дюйм
тип С: вкл./выкл., ноль, мм/дюйм, ABS/REL, сохранение
- Батарея CR2032
- Изготовлены из нержавеющей стали
- Дополнительная принадлежность: ограничитель глубины (код 6143 для штангенциркулей с параметром c=16 мм)

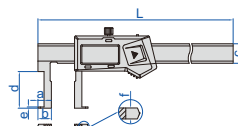

ограничитель глубины 6143 (опция)

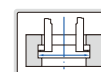

Предварительно настроенный (нет необходимости добавлять ширину губок при считывании), с интерфейсом передачи данных

(мм)

Код	Диапазон	Тип	Точность	L	a	b	c	d	e	f	Беспроводной передатчик (опция)
1120-150A	22-150 мм/0.87-6"	A	±0.04 мм	250	5	11	16	30	1	4	7315-25 (необходим приемник сигнала)
1120-1501	35-150 мм/1.38-6"	A	±0.06 мм	250	6	17.5	16	60	1.5	4	
1120-200A	25-200 мм/0.98-8"	A	±0.04 мм	310	5	12.5	16	40	1	4	
1120-2001	40-200 мм/1.57-8"	A	±0.06 мм	310	7	20	16	70	2.5	4	
1120-300A	30-300 мм/1.18-12"	A	±0.05 мм	410	5	15	16	50	1.5	4	
1120-3001	50-300 мм/1.97-12"	A	±0.07 мм	410	8	25	16	80	2.5	4	7315-22 (необходим приемник сигнала)
1120-500	40-500 мм/1.57-20"	A	±0.07 мм	680	5	20	24	90	2.2	5.5	
1120-5001	60-500 мм/2.36-20"	A	±0.08 мм	680	10	30	24	120	3.4	5.5	
1120-5002	80-500 мм/3.15-20"	A	±0.08 мм	680	16	40	24	150	5.2	5.5	

Предустановленный (нет необходимости добавлять ширину губок при снятии показаний), встроенный беспроводной (требуется приемник код 7315-2/3/6/7/8/9)

Код	Диапазон	Тип	Точность	L	a	b	c	d	e	f
1120-150AWL	22-150 мм/0.87-6"	A	±0.04 мм	250 мм	5 мм	11 мм	16 мм	30 мм	1 мм	4 мм
1120-1501WL	35-150 мм/1.38-6"	A	±0.06 мм	250 мм	6 мм	17.5 мм	16 мм	60 мм	1.5 мм	4 мм
1120-200AWL	25-200 мм/0.98-8"	A	±0.04 мм	310 мм	5 мм	12.5 мм	16 мм	40 мм	1 мм	4 мм
1120-2001WL	40-200 мм/1.57-8"	A	±0.06 мм	310 мм	7 мм	20 мм	16 мм	70 мм	2.5 мм	4 мм
1120-300AWL	30-300 мм/1.18-12"	A	±0.05 мм	410 мм	5 мм	15 мм	16 мм	50 мм	1.5 мм	4 мм
1120-3001WL	50-300 мм/1.97-12"	A	±0.07 мм	410 мм	8 мм	25 мм	16 мм	80 мм	2.5 мм	4 мм
1120-500WL	40-500 мм/1.57-20"	A	±0.07 мм	680 мм	5 мм	20 мм	24 мм	90 мм	2.2 мм	5.5 мм
1120-5001WL	60-500 мм/2.36-20"	A	±0.08 мм	680 мм	10 мм	30 мм	24 мм	120 мм	3.4 мм	5.5 мм
1120-5002WL	80-500 мм/3.15-20"	A	±0.08 мм	680 мм	16 мм	40 мм	24 мм	150 мм	5.2 мм	5.5 мм

Без предварительной настройки (необходимо добавить ширину губок при считывании)

Код	Диапазон	Тип	Точность	L	a	b	c	d	e	f
1120-150B	50-150 мм/1.97-6"	B	±0.06 мм	270 мм	8 мм	25 мм	20 мм	90 мм	3.4 мм	5 мм
1120-200B	60-200 мм/2.36-8"	B	±0.06 мм	320 мм	10 мм	30 мм	20 мм	100 мм	3.4 мм	5 мм
1120-300B	60-300 мм/2.36-12"	B	±0.07 мм	420 мм	10 мм	30 мм	20 мм	110 мм	3.4 мм	5 мм

Пылевлагозащитенность со степенью защиты IP67, без автоматического отключения питания, установка нуля после включения, без предварительной настройки (необходимо добавить ширину губок при считывании), без интерфейса передачи данных

Код	Диапазон	Тип	Точность	L	a	b	c	d	e	f
1120-150P	22-150 мм/0.87-6"	C	±0.04 мм	250 мм	5 мм	11 мм	16 мм	30 мм	1 мм	4 мм

ЦИФРОВЫЕ ШТАНГЕНЦИРКУЛИ ДЛЯ ВНУТРЕННИХ ПАЗОВ



1176-150



1176-150P

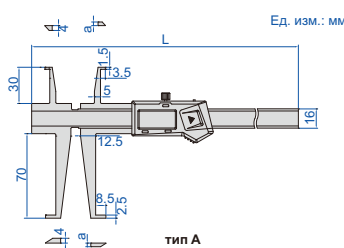

тип А

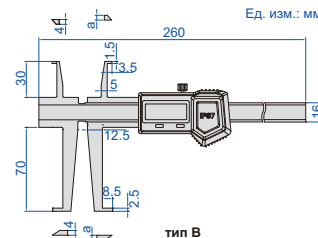

тип В

- Измерение диаметра пазов внутри отверстий
- Разрешение: 0.01 мм/0.0005"
- Кнопки тип А: вкл./выкл., установка, мм/дюйм, предустановка (+/-)
тип В: вкл./выкл., ноль, мм/дюйм, ABS/REL, сохранение
- Батарея CR2032
- Изготовлены из нержавеющей стали
- Дополнительная принадлежность: ограничитель глубины (код 6143)

С интерфейсом передачи данных (дополнительный беспроводной передатчик: код 7315-25, необходим приемник сигнала)

Код	Диапазон верхних губок	Диапазон нижних губок	Тип	Точность	L	a
1176-150	9-150 мм/0.35-6"	17-150 мм/0.70-6"	A	±0.04 мм	260 мм	3 мм
1176-200	9-200 мм/0.35-8"	17-200 мм/0.70-8"	A	±0.05 мм	320 мм	3.5 мм

Встроенная беспроводная связь (требуется приемник код 7315-2/3/6/7/8/9)

Код	Диапазон верхних губок	Диапазон нижних губок	Тип	Точность	L	a
1176-150WL	9-150 мм/0.35-6"	17-150 мм/0.70-6"	A	±0.04 мм	260 мм	3 мм
1176-200WL	9-200 мм/0.35-8"	17-200 мм/0.70-8"	A	±0.05 мм	320 мм	3.5 мм

Пыле/влагозащищенный со степенью защиты IP67, без интерфейса передачи данных, без автоматического выключения, установка нуля после включения

Код	Диапазон верхних губок	Диапазон нижних губок	Тип	Точность	a
1176-150P	9-150 мм/0.35-6"	17-150 мм/0.70-6"	B	±0.04 мм	4 мм

измеряемые размеры (верхние губки) (мм)

D1	L1
Ø9	<8
Ø10	<15
Ø11~200	<30

измеряемые размеры (нижние губки) (мм)

D2	L2
Ø17	<16
Ø18	<28
Ø19	<40
Ø20	<50
Ø21	<58
Ø22~200	<70

ЦИФРОВЫЕ ШТАНГЕНЦИРКУЛИ ДЛЯ ВНУТРЕННИХ ПАЗОВ



1178-300

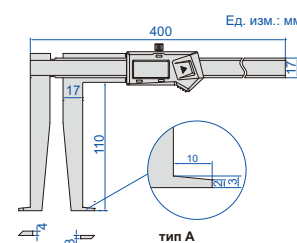

тип А



1178-300P

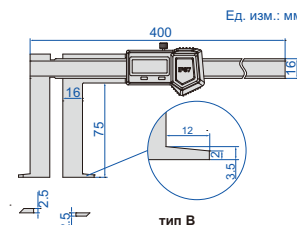

тип В

- Измерение диаметра пазов внутри отверстий
- Разрешение: 0.01 мм/0.0005"
- Кнопки тип А: вкл./выкл., установка, мм/дюйм, предустановка (+/-)
тип В: вкл./выкл., ноль, мм/дюйм, ABS/REL, сохранение
- Батарея CR2032
- Изготовлены из нержавеющей стали
- Дополнительная принадлежность: ограничитель глубины (код 6143)

С интерфейсом передачи данных (дополнительный беспроводной передатчик: код 7315-25, необходим приемник сигнала)

Код	Диапазон	Тип	Точность
1178-300	25-300 мм/1.18-12"	A	±0.05 мм

Встроенная беспроводная связь (требуется приемник код 7315-2/3/6/7/8/9)

Код	Диапазон	Тип	Точность
1178-300WL	25-300 мм/1.18-12"	A	±0.05 мм

Пылевлагозащищенный со степенью защиты IP67, без автоматического выключения, установка нуля после каждого включения, без интерфейса передачи данных

Код	Диапазон	Тип	Точность
1178-300P	33-300 мм/1.30-12"	B	±0.05 мм

ВЫВОД ДАННЫХ

ЦИФРОВЫЕ ШТАНГЕНЦИРКУЛИ ДЛЯ ИЗМЕРЕНИЯ ГЛУБОКИХ ОТВЕРСТИЙ С ВНУТРЕННИМ ПАЗОМ

2

ШТАНГЕНЦИРКУЛИ



1129-300

- Измерение диаметра пазов внутри глубоких отверстий
- Разрешение: 0.01 мм/0.0005"
- Кнопки: вкл./выкл., установка, мм/дюйм, предустановка (+/-)
- Автоматическое отключение питания
- Батарея CR2032
- Изготовлены из нержавеющей стали
- Дополнительная принадлежность: ограничитель глубины (код 6143)

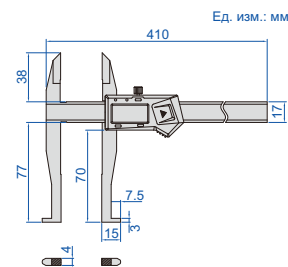
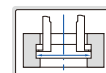
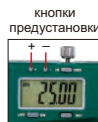

С интерфейсом передачи данных (дополнительный беспроводной передатчик: код 7315-25, необходим приемник сигнала)

Код	Диапазон верхних губок	Диапазон нижних губок	Точность
1129-300	0-300 мм/0-12"	30-300 мм/1.2-12"	±0.04 мм

Встроенная беспроводная связь (требуется приемник код 7315-2/3/6/7/8/9)

Код	Диапазон верхних губок	Диапазон нижних губок	Точность
1129-300WL	0-300 мм/0-12"	30-300 мм/1.2-12"	±0.04 мм

ВЫВОД ДАННЫХ

ЦИФРОВЫЕ ШТАНГЕНЦИРКУЛИ ДЛЯ ИЗМЕРЕНИЯ ВНУТРЕННИХ ПАЗОВ



1128-200

- Измерение диаметра пазов или расстояния между ними
- Разрешение: 0.01 мм/0.0005"
- Кнопки: вкл./выкл., установка, мм/дюйм, предустановка (+/-)
- Автоматическое отключение питания
- Батарея CR2032
- Изготовлены из нержавеющей стали

С интерфейсом передачи данных (дополнительный беспроводной передатчик: код 7315-25, необходим приемник сигнала)

Код	Диапазон верхних губок	Диапазон нижних губок	Точность
1128-200	10-200 мм/0.39-8"	3-200 мм/0.12-8"	±0.03 мм

Встроенная беспроводная связь (требуется приемник код 7315-2/3/6/7/8/9)

Код	Диапазон верхних губок	Диапазон нижних губок	Точность
1128-200WL	10-200 мм/0.39-8"	3-200 мм/0.12-8"	±0.03 мм

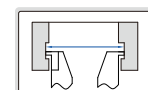
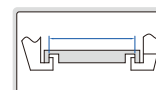
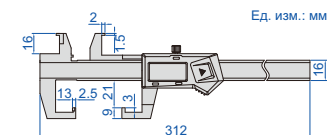
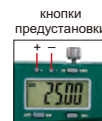

ЦИФРОВЫЕ ШТАНГЕНЦИРКУЛИ ДЛЯ ВНУТРЕННИХ ПАЗОВ



ВЫВОД ДАННЫХ



1191-150

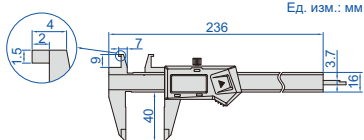

тип А

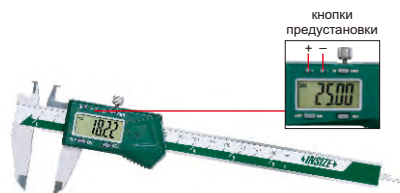

1191-150B

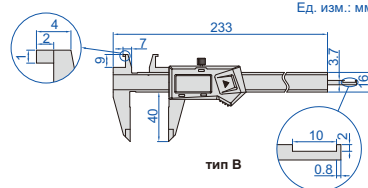

тип В

- Верхние губки для измерения диаметра пазов
- Разрешение: 0.01 мм/0.0005"
- Кнопки тип А: вкл./выкл., установка на ноль, мм/дюйм
тип В: вкл./выкл., установка, мм/дюйм, предустановка (+/-)
- Автоматическое отключение питания
- Батарея CR2032
- Изготовлены из нержавеющей стали

С интерфейсом передачи данных (дополнительный беспроводной передатчик: код 7315-25, необходим приемник сигнала)

Код	Диапазон верхних губок	Диапазон нижних губок	Точность	Тип
1191-150	8-150 мм/0.3-6"	0-150 мм/0-6"	±0.03 мм	А
1191-150B	8-150 мм/0.3-6"	0-150 мм/0-6"	±0.03 мм	В

измерение глубины пазов (h < 10 мм, только для типа В)

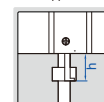

измерение диаметра пазов 8-150 мм

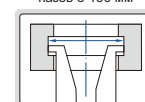

Встроенная беспроводная связь (требуется приемник код 7315-2/3/6/7/8/9)

Код	Диапазон верхних губок	Диапазон нижних губок	Точность	Тип
1191-150WL	8-150 мм/0.3-6"	0-150 мм/0-6"	±0.03 мм	А
1191-150BWL	8-150 мм/0.3-6"	0-150 мм/0-6"	±0.03 мм	В

ЦИФРОВЫЕ ШТАНГЕНЦИРКУЛИ ДЛЯ ИЗМЕРЕНИЯ НАРУЖНОЙ ШЕЙКИ



ВЫВОД ДАННЫХ

- Измерение пазов и углублений
- Разрешение: 0.01 мм/0.0005"
- Кнопки: вкл./выкл., ноль, мм/дюйм
- Автоматическое отключение питания
- Батарея CR2032
- Изготовлены из нержавеющей стали
- Дополнительная принадлежность: ограничитель глубины (код 6143 для штангенциркулей с параметром e=16 мм)



1187-150A

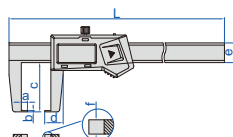
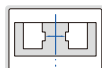

ограничитель глубины 6143 (опция)



С интерфейсом передачи данных

(мм)

Код	Диапазон	Точность	L	a	b	c	d	e	f	Беспроводной передатчик (опция)
1187-150A	0-150 мм/0-6"	±0.04 мм	250	5	1	40	15	16	4	7315-25 (необходим приемник сигнала)
1187-200A	0-200 мм/0-8"	±0.05 мм	310	9	1.5	80	23	16	4	
1187-300A	0-300 мм/0-12"	±0.06 мм	490	12	2	150	36	24	4	7315-22 (необходим приемник сигнала)
1187-500A	0-500 мм/0-20"	±0.07 мм	690	12	2	150	36	24	5.5	

Встроенная беспроводная связь (требуется приемник код 7315-2/3/6/7/8/9)

Код	Диапазон	Точность	L	a	b	c	d	e	f
1187-150AWL	0-150 мм/0-6"	±0.04 мм	250 мм	5 мм	1 мм	40 мм	15 мм	16 мм	4 мм
1187-200AWL	0-200 мм/0-8"	±0.05 мм	310 мм	9 мм	1.5 мм	80 мм	23 мм	16 мм	4 мм
1187-300AWL	0-300 мм/0-12"	±0.06 мм	490 мм	12 мм	2 мм	150 мм	36 мм	24 мм	4 мм
1187-500AWL	0-500 мм/0-20"	±0.07 мм	690 мм	12 мм	2 мм	150 мм	36 мм	24 мм	5.5 мм

ВЫВОД ДАННЫХ

ЦИФРОВЫЕ ШТАНГЕНЦИРКУЛИ С ТОЧЕЧНЫМИ НАСАДКАМИ ДЛЯ ИЗМЕРЕНИЯ НАРУЖНЫХ РАЗМЕРОВ

- Измерение толщины стенок внутри отверстий и углублений
- Разрешение: 0.01 мм/0.0005"
- Кнопки: вкл./выкл., ноль, мм/дюйм
- Автоматическое отключение питания
- Батарея CR2032
- Изготовлены из нержавеющей стали
- Дополнительная принадлежность: ограничитель глубины (код 6143)



1185-150A

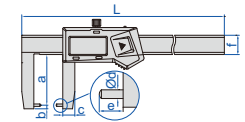
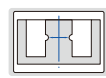

ограничитель глубины 6143 (опция)

С интерфейсом передачи данных

(мм)

Код	Диапазон	Точность	L	a	b	c	Ød	e	f	Беспроводной передатчик (опция)
1185-150A	0-150 мм/0-6"	±0.04 мм	250	40	3	10	2	5	16	7315-25 (необходим приемник сигнала)
1185-200A	0-200 мм/0-8"	±0.05 мм	310	80	3	14	3	9	16	
1185-300A	0-300 мм/0-12"	±0.06 мм	490	150	3	20	3	12	24	

Встроенная беспроводная связь (требуется приемник код 7315-2/3/6/7/8/9)

(мм)

Код	Диапазон	Точность	L	a	b	c	Ød	e	f
1185-150AWL	0-150 мм/0-6"	±0.04 мм	250	40	3	10	2	5	16
1185-200AWL	0-200 мм/0-8"	±0.05 мм	310	80	3	14	3	9	16
1185-300AWL	0-300 мм/0-12"	±0.06 мм	490	150	3	20	3	12	24

ВЫВОД ДАННЫХ

ЦИФРОВЫЕ ШТАНГЕНЦИРКУЛИ ДЛЯ ИЗМЕРЕНИЯ НАРУЖНЫХ ПАЗОВ

- Измерение пазов и углублений в небольших пространствах
- Разрешение: 0.01 мм/0.0005"
- Кнопки: вкл./выкл., ноль, мм/дюйм
- Автоматическое отключение питания
- Батарея CR2032
- Изготовлены из нержавеющей стали



1535-100

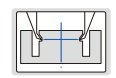

С интерфейсом передачи данных (дополнительный беспроводной передатчик: код 7315-25, необходим приемник сигнала)

Код	Диапазон	Точность
1535-100	0-100 мм/0-4"	±0.03 мм

Встроенная беспроводная связь (требуется приемник код 7315-2/3/6/7/8/9)

Код	Диапазон	Точность
1535-100WL	0-100 мм/0-4"	±0.03 мм

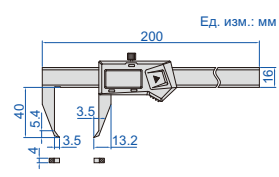

ВЫВОД ДАННЫХ

ЦИФРОВЫЕ ШТАНГЕНЦИРКУЛИ С УЗКИМИ ТОЧЕЧНЫМИ ГУБКАМИ

- Маленькие заостренные губки помещаются в небольшие пазы и углубления
- Разрешение: 0.01 мм/0.0005"
- Кнопки: вкл./выкл., ноль, мм/дюйм
- Автоматическое отключение питания
- Батарея CR2032
- Изготовлены из нержавеющей стали



1169-150

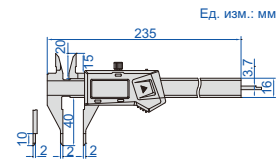

С интерфейсом передачи данных (дополнительный беспроводной передатчик: код 7315-25, необходим приемник сигнала)

Код	Диапазон	Точность
1169-150	0-150 мм/0-6"	±0.03 мм

Встроенная беспроводная связь (требуется приемник код 7315-2/3/6/7/8/9)

Код	Диапазон	Точность
1169-150WL	0-150 мм/0-6"	±0.03 мм

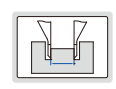

ЦИФРОВЫЕ ШТАНГЕНЦИРКУЛИ ДЛЯ ВНУТРЕННИХ ПАЗОВ



ВЫВОД ДАННЫХ

- Заостренные губки помещаются в небольшие пазы и углубления
- Разрешение: 0.01 мм/0.0005"
- Кнопки: вкл./выкл., ноль, мм/дюйм
- Автоматическое отключение питания
- Батарея CR2032
- Изготовлены из нержавеющей стали

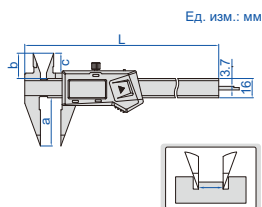

1183-150A

С интерфейсом передачи данных (дополнительный беспроводной передатчик: код 7315-25, необходим приемник сигнала)

Код	Диапазон	Точность	L	a	b	c
1183-150A	0-150 мм/0-6"	±0.03 мм	236 мм	40 мм	21 мм	16.5 мм
1183-200A	0-200 мм/0-8"	±0.03 мм	286 мм	50 мм	24 мм	19.5 мм
1183-300A	0-300 мм/0-12"	±0.03 мм	400 мм	60 мм	25 мм	21.5 мм

Встроенная беспроводная связь (требуется приемник код 7315-2/3/6/7/8/9)

Код	Диапазон	Точность	L	a	b	c
1183-150AWL	0-150 мм/0-6"	±0.03 мм	236 мм	40 мм	21 мм	16.5 мм
1183-200AWL	0-200 мм/0-8"	±0.03 мм	286 мм	50 мм	24 мм	19.5 мм
1183-300AWL	0-300 мм/0-12"	±0.03 мм	400 мм	60 мм	25 мм	21.5 мм

ЦИФРОВЫЕ ШТАНГЕНЦИРКУЛИ С ПОЗИЦИОНИРУЮЩИМИ ПОВЕРХНОСТЯМИ



ВЫВОД ДАННЫХ

- Нижние губки с позиционирующими поверхностями, для быстрого измерения внутренних диаметров
- Разрешение: 0.01 мм/0.0005"
- Кнопки: вкл./выкл., установка, мм/дюйм, предустановка (+/-)
- Автоматическое отключение питания
- Батарея CR2032
- Изготовлены из нержавеющей стали



1534-200

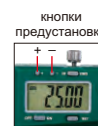

кнопки предустановки

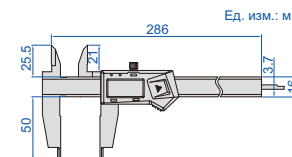

С интерфейсом передачи данных (дополнительный беспроводной передатчик: код 7315-25, необходим приемник сигнала)

Код	Диапазон	Точность
1534-200	0-200 мм/0-8"	±0.03 мм

Встроенная беспроводная связь (требуется приемник код 7315-2/3/6/7/8/9)

Код	Диапазон	Точность
1534-200WL	0-200 мм/0-8"	±0.03 мм

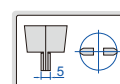
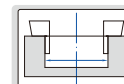

ЦИФРОВЫЕ ШТАНГЕНЦИРКУЛИ ДЛЯ ВНУТРЕННИХ ИЗМЕРЕНИЙ С НОЖЕВИДНЫМИ ГУБКАМИ



ВЫВОД ДАННЫХ

- Измерение диаметра глубоких ступенчатых отверстий
- Разрешение: 0.01 мм/0.0005"
- Кнопки: вкл./выкл., ноль, мм/дюйм
- Автоматическое отключение питания
- Батарея CR2032
- Изготовлены из нержавеющей стали



1123-150A

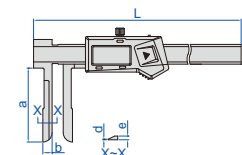
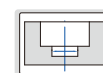

С интерфейсом передачи данных

Код	Диапазон	Точность	L	a	b	c	d	e	Беспроводной передатчик (опция)
1123-150A	15-150 мм/0.6-6"	±0.05 мм	250	60	12	16	0.3	3.5	7315-25 (необходим приемник сигнала)
1123-200A	20-200 мм/0.8-8"	±0.06 мм	305	100	17	16	0.3	3.5	
1123-300A	24-300 мм/0.9-12"	±0.06 мм	500	150	22	24	0.5	3.5	7315-22 (необходим приемник сигнала)

Встроенная беспроводная связь (требуется приемник код 7315-2/3/6/7/8/9)

Код	Диапазон	Точность	L	a	b	c	d	e
1123-150AWL	15-150 мм/0.6-6"	±0.05 мм	250	60	12	16	0.3	3.5
1123-200AWL	20-200 мм/0.8-8"	±0.06 мм	305	100	17	16	0.3	3.5

ВЫВОД ДАННЫХ

ЦИФРОВЫЕ ШТАНГЕНЦИРКУЛИ С НОЖЕВИДНЫМИ НИЖНИМИ ГУБКАМИ

- Измерение диаметра узких пазов
- Разрешение: 0.01 мм/0.0005"
- Кнопки: вкл./выкл., ноль, мм/дюйм
- Автоматическое отключение питания
- Батарея CR2032
- Изготовлены из нержавеющей стали



1532-200

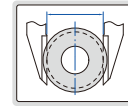

С интерфейсом передачи данных (дополнительный беспроводной передатчик: код 7315-25, необходим приемник сигнала)

Встроенная беспроводная связь (требуется приемник код 7315-2/3/6/7/8/9)

Код	Диапазон	Точность
1532-200	0-200 мм/0-8"	±0.03 мм

Код	Диапазон	Точность
1532-200WL	0-200 мм/0-8"	±0.03 мм

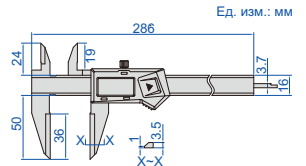

ВЫВОД ДАННЫХ

ЦИФРОВЫЕ ШТАНГЕНЦИРКУЛИ С ДЛИННЫМИ ВЕРХНИМИ ГУБКАМИ

- Длинные верхние губки для измерения диаметра глубоких отверстий
- Разрешение: 0.01 мм/0.0005"
- Кнопки: вкл./выкл., ноль, мм/дюйм
- Автоматическое отключение питания
- Батарея CR2032
- Изготовлены из нержавеющей стали



1138-200

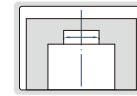

С интерфейсом передачи данных (дополнительный беспроводной передатчик: код 7315-25, необходим приемник сигнала)

Встроенная беспроводная связь (требуется приемник код 7315-2/3/6/7/8/9)

Код	Диапазон	Точность
1138-200	0-200 мм/0-8"	±0.04 мм

Код	Диапазон	Точность
1138-200WL	0-200 мм/0-8"	±0.04 мм

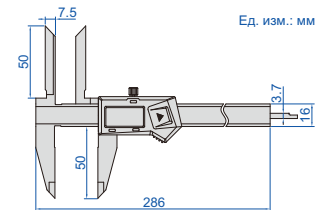

ВЫВОД ДАННЫХ

ЦИФРОВЫЕ ШТАНГЕНЦИРКУЛИ ДЛЯ ИЗМЕРЕНИЯ ЦЕНТРАЛЬНОЙ ЛИНИИ И РАССТОЯНИЯ ОТ КРОМКИ ДО ЦЕНТРА



- Измерение расстояния между центрами отверстий или расстояния от кромки до центра отверстия
- Разрешение: 0.01 мм/0.0005"
- Кнопки: вкл./выкл., установка, мм/дюйм, предустановка (+/-)
- Автоматическое отключение питания
- Батарея CR2032
- Изготовлены из нержавеющей стали



1525-300

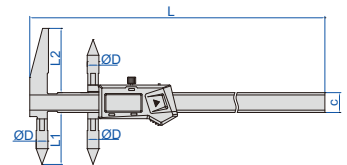

С интерфейсом передачи данных

Код	Диапазон верхней губки (от кромки до центра)	Диапазон нижней губки (от центра до центра)	Точность	ØD	L1	L2	c	L	Беспроводной передатчик (опция)
1525-300	5-300 мм/0.2-12"	10-300 мм/0.4-12"	±0.08 мм	10	44.5	55	17	410	7315-25 (необходим приемник сигнала)
1525-3001	10-300 мм/0.4-12"	20-300 мм/0.8-12"	±0.08 мм	20	48	60	17	410	
1525-500	10-500 мм/0.4-20"	20-500 мм/0.8-20"	±0.09 мм	20	50	60	24	690	7315-22 (необходим приемник сигнала)
1525-1000	15-1000 мм/0.6-40"	30-1000 мм/1.2-40"	±0.12 мм	30	70	81	31	1255	
1525-1500	15-1500 мм/0.6-60"	30-1500 мм/1.2-60"	±0.15 мм	30	70	81	31	1760	

Встроенная беспроводная связь (требуется приемник код 7315-2/3/6/7/8/9)

Код	Диапазон верхней губки (от кромки до центра)	Диапазон нижней губки (от центра до центра)	Точность	ØD	L1	L2	c	L
1525-300WL	5-300 мм/0.2-12"	10-300 мм/0.4-12"	±0.08 мм	10	44.5	55	17	410
1525-3001WL	10-300 мм/0.4-12"	20-300 мм/0.8-12"	±0.08 мм	20	48	60	17	410
1525-500WL	10-500 мм/0.4-20"	20-500 мм/0.8-20"	±0.09 мм	20	50	60	24	690

ЦИФРОВЫЕ ШТАНГЕНЦИРКУЛИ ДЛЯ ИЗМЕРЕНИЯ МЕЖОСЕВОГО РАССТОЯНИЯ



ВЫВОД ДАННЫХ

- Измерение расстояния между центрами отверстий в одной или смещенных плоскостях
- Разрешение: 0.01 мм/0.0005"
- Кнопки: вкл./выкл., установка, мм/дюйм, предустановка (+/-)
- Автоматическое отключение питания
- Батарея CR2032
- Изготовлены из нержавеющей стали



1192-150A

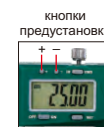

С интерфейсом передачи данных

Код	Диапазон	Точность	с	ØD	L1	L2	L	Беспроводной передатчик (опция)
1192-150A	10-150 мм/0.4-6"	±0.05 мм	16	10	46	79	236	7315-25 (необходим приемник сигнала)
1192-200A	10-200 мм/0.4-8"	±0.07 мм	16	10	46	79	286	
1192-300A	10-300 мм /0.4-12"	±0.09 мм	16	10	46	79	396	7315-22 (необходим приемник сигнала)
1192-500A	20-500 мм/0.8-20"	±0.09 мм	24	20	70	110	683	
1192-1000A	30-1000 мм/1.2-40"	±0.12 мм	31	30	75	120	1255	
1192-1500A	30-1500 мм/1.2-60"	±0.15 мм	31	30	75	120	1760	

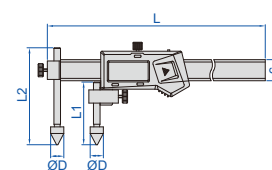

Встроенная беспроводная связь (требуется приемник код 7315-2/3/6/7/8/9)

Код	Диапазон	Точность	с	ØD	L1	L2	L
1192-150AWL	10-150 мм/0.4-6"	±0.05 мм	16	10	46	79	236
1192-200AWL	10-200 мм/0.4-8"	±0.07 мм	16	10	46	79	286
1192-300AWL	10-300 мм /0.4-12"	±0.09 мм	16	10	46	79	396
1192-500AWL	20-500 мм/0.8-20"	±0.09 мм	24	20	52	112	725

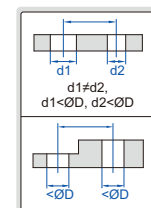

ЦИФРОВЫЕ ШТАНГЕНЦИРКУЛИ С ЗАДНЕЙ ГУБКой ДЛЯ ИЗМЕРЕНИЯ МЕЖЦЕНТРОВОГО РАССТОЯНИЯ



ВЫВОД ДАННЫХ

- Измерение расстояния между центрами отверстий в одной или смещенных плоскостях
- Разрешение: 0.01 мм/0.0005"
- Кнопки: вкл./выкл., установка, мм/дюйм, предустановка (+/-)
- Автоматическое отключение питания
- Батарея CR2032
- Изготовлены из нержавеющей стали



1177-200

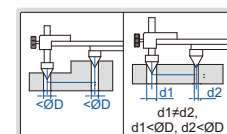
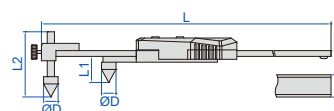
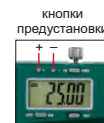

С интерфейсом передачи данных

Код	Диапазон	Точность	ØD	с	L1	L2	L	Беспроводной передатчик (опция)
1177-200	10-200 мм/0.4-8"	±0.10 мм	10	16	18	45	310	7315-25 (необходим приемник сигнала)
1177-300	10-300 мм/0.4-12"	±0.10 мм	10	16	18	45	410	
1177-500	20-500 мм/0.8-20"	±0.10 мм	20	24	26	70	692	7315-22 (необходим приемник сигнала)
1177-1000	30-1000 мм/1.2-40"	±0.12 мм	30	31	39	70	1242	
1177-1500	30-1500 мм/1.2-60"	±0.15 мм	30	31	39	70	1745	

Встроенная беспроводная связь (требуется приемник код 7315-2/3/6/7/8/9)

Код	Диапазон	Точность	ØD	с	L1	L2	L
1177-200WL	10-200 мм/0.4-8"	±0.10 мм	10	16	18	45	310
1177-300WL	10-300 мм/0.4-12"	±0.10 мм	10	16	18	45	410
1177-500WL	20-500 мм/0.8-20"	±0.10 мм	20	24	26	70	692

ВЫВОД ДАННЫХ

ЦИФРОВЫЕ ШТАНГЕНЦИРКУЛИ С ЗАДНЕЙ ГУБКОЙ ДЛЯ ИЗМЕРЕНИЯ РАССТОЯНИЯ ОТ КРОМКИ ДО ЦЕНТРА



- Измерение расстояния от кромки до центра отверстия
- Разрешение: 0.01 мм/0.0005"
- Кнопки: вкл./выкл., установка, мм/дюйм, предустановка (+/-)
- Автоматическое отключение питания
- Батарея CR2032
- Изготовлены из нержавеющей стали
- Дополнительные принадлежности:
калибровочная нормаль (код 1524-BLOCK)



1524-200

С интерфейсом передачи данных (дополнительный беспроводной передатчик: код 7315-25, необходим приемник сигнала)

Код	Диапазон	Точность	L
1524-200	5-200 мм/0.2-8"	±0.1 мм	310 мм
1524-300	5-300 мм/0.2-12"	±0.1 мм	410 мм



Встроенная беспроводная связь (требуется приемник код 7315-2/3/6/7/8/9)

Код	Диапазон	Точность	L
1524-200WL	5-200 мм/0.2-8"	±0.1 мм	310 мм
1524-300WL	5-300 мм/0.2-12"	±0.1 мм	410 мм

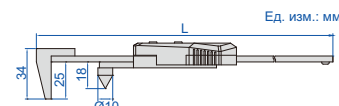

Калибровочная нормаль (опция)

Код
1524-BLOCK



1524-BLOCK

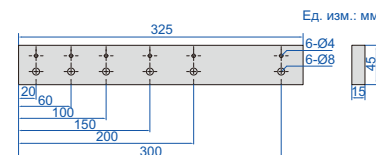

ВЫВОД ДАННЫХ

ЦИФРОВЫЕ ЛЕЗВИЙНЫЕ ШТАНГЕНЦИРКУЛИ



- Рычажные губки помещаются в небольшие пазы
- Разрешение: 0.01 мм/0.0005"
- Кнопки: вкл./выкл., ноль, мм/дюйм
- Автоматическое отключение питания
- Батарея CR2032
- Изготовлены из нержавеющей стали



1188-150A

С интерфейсом передачи данных (дополнительный беспроводной передатчик: код 7315-25, необходим приемник сигнала)

Код	Диапазон	Точность	L	a	b	c	d	e	g
1188-150A	0-150 мм/0-6"	±0.03 мм	235 мм	21 мм	16.5 мм	16 мм	40 мм	0.85 мм	17 мм
1188-200A	0-200 мм/0-8"	±0.03 мм	297 мм	24 мм	20 мм	16 мм	50 мм	0.85 мм	17 мм
1188-300A	0-300 мм/0-12"	±0.04 мм	390 мм	26 мм	21.5 мм	16 мм	60 мм	1.00 мм	17 мм

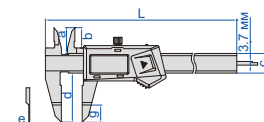

Встроенная беспроводная связь (требуется приемник код 7315-2/3/6/7/8/9)

Код	Диапазон	Точность	L	a	b	c	d	e	g
1188-150AWL	0-150 мм/0-6"	±0.03 мм	235 мм	21 мм	16.5 мм	16 мм	40 мм	0.85 мм	17 мм
1188-200AWL	0-200 мм/0-8"	±0.03 мм	297 мм	24 мм	20 мм	16 мм	50 мм	0.85 мм	17 мм
1188-300AWL	0-300 мм/0-12"	±0.04 мм	390 мм	26 мм	21.5 мм	16 мм	60 мм	1.00 мм	17 мм

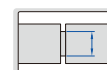

ЦИФРОВЫЕ ШТАНГЕНЦИРКУЛИ С ОДНОНАПРАВЛЕННЫМИ ВЕРХНИМИ ГУБКАМИ

ВЫВОД
ДАННЫХ

1184-150A



1184-200

- Разрешение: 0.01 мм/0.0005"
- Кнопки: установка на ноль, вкл/выкл, дюйм/мм
- Автоматическое отключение питания
- Батарея CR2032
- Вывод данных
- Изготовлены из нержавеющей стали
- Дополнительные принадлежности: беспроводной передатчик (код 7315-25), необходим приемник сигнала

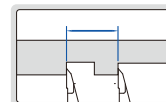
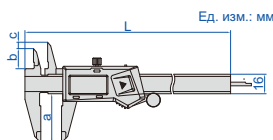

губки с одинаковой высотой, используемые для измерения расстояния на одном уровне

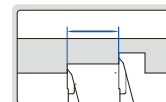

губки с разной высотой, используемые для измерения расстояния на разных уровнях

Губки с одинаковой высотой

(мм)

Код	Диапазон	Точность	L	a	b	c
1184-150	0-150 мм/0-6"	±0.03 мм	236	40	17	0
1184-200	0-200 мм/0-8"	±0.03 мм	286	50	20	0
1184-300	0-300 мм/0-12"	±0.03 мм	400	60	22	0

Губки с разной высотой

(мм)

Код	Диапазон	Точность	L	a	b	c
1184-150A	0-150 мм/0-6"	±0.03 мм	236	40	17	5
1184-200A	0-200 мм/0-8"	±0.03 мм	286	50	20	8
1184-300A	0-300 мм/0-12"	±0.03 мм	400	60	22	10

ЦИФРОВЫЕ ШТАНГЕНЦИРКУЛИ С КРЮЧКОМ

ВЫВОД
ДАННЫХ

- Измерение ширины и расстояния между пазами внутри отверстий
- Разрешение: 0.01 мм/0.0005"
- Кнопки: вкл./выкл., ноль, мм/дюйм
- Автоматическое отключение питания
- Батарея CR2032
- Изготовлены из нержавеющей стали



1122-300

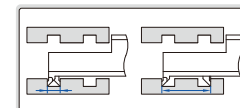
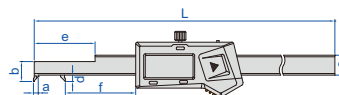

С интерфейсом передачи данных

(дополнительный беспроводной передатчик: код 7315-25, необходим приемник сигнала)

Код	Диапазон	Точность	L	a	b	c	d	e	f
1122-150	3-150 мм/0.12-6"	±0.03 мм	260 мм	3 мм	12 мм	12.5 мм	4 мм	24 мм	27 мм
1122-200	3-200 мм/0.12-8"	±0.03 мм	310 мм	3 мм	12 мм	12.5 мм	4 мм	24 мм	27 мм
1122-300	4-300 мм/0.16-12"	±0.04 мм	466 мм	4 мм	14 мм	15 мм	5 мм	86 мм	89 мм

Встроенная беспроводная связь (требуется приемник код 7315-2/3/6/7/8/9)

Код	Диапазон	Точность	L	a	b	c	d	e	f
1122-150WL	3-150 мм/0.12-6"	±0.03 мм	260 мм	3 мм	12 мм	12.5 мм	4 мм	24 мм	27 мм
1122-200WL	3-200 мм/0.12-8"	±0.03 мм	310 мм	3 мм	12 мм	12.5 мм	4 мм	24 мм	27 мм
1122-300WL	4-300 мм/0.16-12"	±0.04 мм	466 мм	4 мм	14 мм	15 мм	5 мм	86 мм	89 мм

ЦИФРОВЫЕ НАРУЖНЫЕ ШТАНГЕНЦИРКУЛИ С КРЮЧКОМ

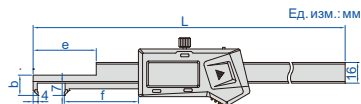
ВЫВОД
ДАННЫХ

1164-200

С интерфейсом передачи данных

(дополнительный беспроводной передатчик: код 7315-25, необходим приемник сигнала)

Код	Диапазон	Точность	L	b	e	f
1164-150	0-150 мм/0-6"	±0.03 мм	275 мм	14 мм	52 мм	50 мм
1164-200	0-200 мм/0-8"	±0.03 мм	325 мм	14 мм	52 мм	50 мм
1164-300	0-300 мм/0-12"	±0.04 мм	460 мм	15 мм	82 мм	80 мм

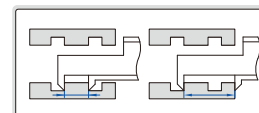

Встроенная беспроводная связь (требуется приемник код 7315-2/3/6/7/8/9)

Код	Диапазон	Точность	L	b	e	f
1164-150WL	0-150 мм/0-6"	±0.03 мм	275 мм	14 мм	52 мм	50 мм
1164-200WL	0-200 мм/0-8"	±0.03 мм	325 мм	14 мм	52 мм	50 мм
1164-300WL	0-300 мм/0-12"	±0.04 мм	460 мм	15 мм	82 мм	80 мм

- Измерение ширины и расстояния между пазами внутри отверстий
- Разрешение: 0.01 мм/0.0005"
- Кнопки: вкл./выкл., ноль, мм/дюйм
- Автоматическое отключение питания
- Батарея CR2032
- Изготовлены из нержавеющей стали

ВЫВОД ДАННЫХ

ЦИФРОВЫЕ ШТАНГЕНЦИРКУЛИ ДЛЯ ИЗМЕРЕНИЯ СМЕЩЕНИЯ

- Левая губка может скользить вверх и вниз для облегчения измерения ступенчатых участков
- Разрешение: 0.01 мм/0.0005"
- Кнопки: вкл./выкл., ноль, мм/дюйм
- Автоматическое отключение питания
- Батарея CR2032
- Изготовлены из нержавеющей стали



1186-150A



С интерфейсом передачи данных (дополнительный беспроводной передатчик: код 7315-25, необходим приемник сигнала)

Код	Диапазон	Точность	L	a	b	c	d	e	f
1186-150A	0-150 мм/0-6"	±0.04 мм	249	40	16.5	10	110	17	7
1186-200A	0-200 мм/0-8"	±0.04 мм	299	50	19.5	10	120	17	7
1186-300A	0-300 мм/0-12"	±0.05 мм	399	60	20.5	10	130	17	7

Встроенная беспроводная связь (требуется приемник код 7315-2/3/6/7/8/9)

Код	Диапазон	Точность	L	a	b	c	d	e	f
1186-150AWL	0-150 мм/0-6"	±0.04 мм	249	40	16.5	10	110	17	7
1186-200AWL	0-200 мм/0-8"	±0.04 мм	299	50	19.5	10	120	17	7
1186-300AWL	0-300 мм/0-12"	±0.05 мм	399	60	20.5	10	130	17	7

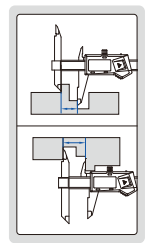
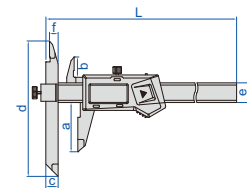

ВЫВОД ДАННЫХ

ЦИФРОВЫЕ ШТАНГЕНЦИРКУЛИ ДЛЯ КОЛЬЦЕВЫХ КАНАВОК

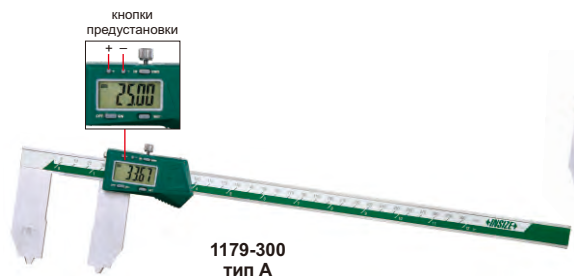

1179-300 тип А

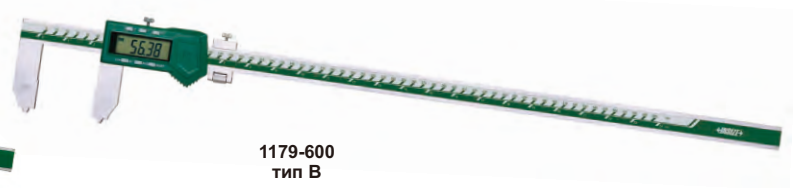

1179-600 тип В



- Угол кольцевого паза RTJ: 23°
- Измерение кольцевых пазов фланца
- Разрешение: 0.01 мм/0.0005"
- Функции кнопок: вкл./выкл., настройка, установка на ноль, мм/дюйм, предустановка данных
- Батарея CR2032
- Изготовлены из нержавеющей стали

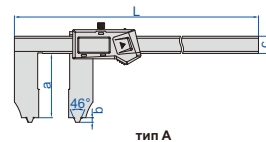

тип А

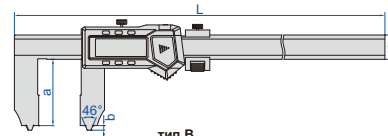

тип В

измерение наружного диаметра кольцевого паза RTJ

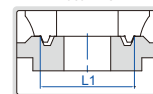

применяется для кольцевых пазов RTJ с углом 23°

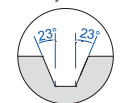

измерение внутреннего диаметра кольцевого паза RTJ

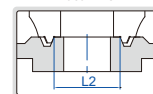

при считывании необходимо добавить d и e

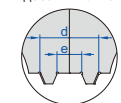

Губки с одинаковой высотой

Код	Диапазон (внутренний диаметр кольцевого паза RTJ)	Диапазон (наружный диаметр кольцевого паза RTJ)	Точность	Тип	L	a	b	c	d	e	Беспроводной передатчик (опция)
1179-300	10-300 мм/0.4-12"	25-300 мм/1-12"	±0.06 мм	A	410	63.5	4.5	17	25	10	7315-25 (необходим приемник сигнала)
1179-600	10-600 мм/0.4-24"	25-600 мм/1-24"	±0.07 мм	B	770	65.5	4.5	24	25	10	7315-22 (необходим приемник сигнала)
1179-1000	15-1000 мм/0.6-40"	30-1000 мм/1.2-40"	±0.09 мм	B	1220	90	5	31	30	15	7315-22 (необходим приемник сигнала)

Встроенная беспроводная связь (требуется приемник код 7315-2/3/6/7/8/9)

Код	Диапазон (внутренний диаметр кольцевого паза RTJ)	Диапазон (наружный диаметр кольцевого паза RTJ)	Точность	Тип	L	a	b	c	d	e
1179-300WL	10-300 мм/0.4-12"	25-300 мм/1-12"	±0.06 мм	A	410	63.5	4.5	17	25	10
1179-600WL	10-600 мм/0.4-24"	25-600 мм/1-24"	±0.07 мм	B	770	65.5	4.5	24	25	10

ЦИФРОВЫЕ ШТАНГЕНЦИРКУЛИ ДЛЯ ИЗМЕРЕНИЯ ТОЛЩИНЫ ТРУБЫ

- Измерение толщины стенок труб
- Разрешение: 0.01 мм/0.0005"
- Кнопки: вкл./выкл., ноль, мм/дюйм
- Автоматическое отключение питания
- Батарея CR2032
- Изготовлены из нержавеющей стали



1161-150A

ВЫВОД
ДАННЫХ

С интерфейсом передачи данных
(дополнительный беспроводной передатчик:
код 7315-25, необходим приемник сигнала)

Код	Диапазон	Точность
1161-150A	0-150 мм/0-6"	±0.05 мм

Встроенная беспроводная связь
(требуется приемник код 7315-2/3/6/7/8/9)

Код	Диапазон	Точность
1161-150AWL	0-150 мм/0-6"	±0.05 мм

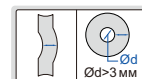
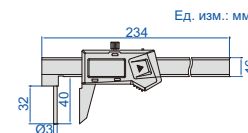

ЦИФРОВЫЕ ШТАНГЕНЦИРКУЛИ СО СМЕННЫМИ ШАРОВЫМИ НАКОНЕЧНИКАМИ

ВЫВОД
ДАННЫХ

- Разрешение: 0.01 мм/0.0005"
- Кнопки: вкл./выкл., установка, мм/дюйм, предустановка (+/-)
- Автоматическое отключение питания
- Батарея CR2032
- Изготовлены из нержавеющей стали
- Дополнительная принадлежность: шаровые наконечники



1527-3001

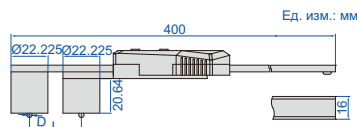

С интерфейсом передачи данных (дополнительный
беспроводной передатчик: код 7315-25,
необходим приемник сигнала)

Код	Диапазон	Точность
1527-3001	(22.22+D)~300 мм*	±0.03 мм

Встроенная беспроводная связь
(требуется приемник код 7315-2/3/6/7/8/9)

Код	Диапазон	Точность
1527-3001WL	(22.22+D)~300 мм*	±0.03 мм

*«D» — это диаметр шаровых наконечников

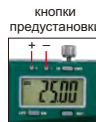

Шаровые наконечники (опция, поставляются в паре)



1527-T101



1527-T104

Код	Диаметр (D)	Точность диаметра	Тип	Материал
1527-T101	1/16" (Ø1.5875 мм)	±0.005 мм	A	корунд
1527-T102	1/8" (Ø3.175 мм)	±0.005 мм	B	нержавеющая сталь
1527-T103	3/16" (Ø4.7625 мм)	±0.005 мм	B	нержавеющая сталь
1527-T104	1/4" (Ø6.35 мм)	±0.005 мм	B	нержавеющая сталь
1527-T105	3/8" (Ø9.525 мм)	±0.005 мм	B	нержавеющая сталь
1527-T106	1/2" (Ø12.7 мм)	±0.005 мм	B	нержавеющая сталь

ЦИФРОВЫЕ ШТАНГЕНЦИРКУЛИ СО СМЕННЫМИ ШАРОВЫМИ НАКОНЕЧНИКАМИ

ВЫВОД
ДАННЫХ

- Разрешение: 0.01 мм/0.0005"
- Кнопки: вкл./выкл., установка, мм/дюйм, предустановка (+/-)
- Автоматическое отключение питания
- Батарея CR2032
- Изготовлены из нержавеющей стали
- Дополнительная принадлежность: шаровые наконечники

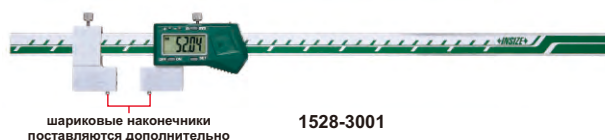

1528-3001

шариковые наконечники
поставляются дополнительно

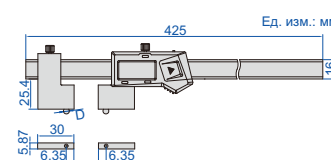

С интерфейсом передачи данных
(дополнительный беспроводной передатчик:
код 7315-25, необходим приемник сигнала)

Код	Диапазон	Точность
1528-3001	(12.7+D)~300 мм*	±0.03 мм

Встроенная беспроводная связь
(требуется приемник код 7315-2/3/6/7/8/9)

Код	Диапазон	Точность
1528-3001WL	(12.7+D)~300 мм*	±0.03 мм

*«D» — это диаметр шаровых наконечников

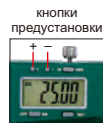

Шаровые наконечники (опция, поставляются в паре)



1527-T101



1527-T104

Код	Диаметр (D)	Точность диаметра	Тип	Материал
1527-T101	1/16" (Ø1.5875 мм)	±0.005 мм	A	корунд
1527-T102	1/8" (Ø3.175 мм)	±0.005 мм	B	нержавеющая сталь
1527-T103	3/16" (Ø4.7625 мм)	±0.005 мм	B	нержавеющая сталь
1527-T104	1/4" (Ø6.35 мм)	±0.005 мм	B	нержавеющая сталь
1527-T105	3/8" (Ø9.525 мм)	±0.005 мм	B	нержавеющая сталь
1527-T106	1/2" (Ø12.7 мм)	±0.005 мм	B	нержавеющая сталь

**АНАЛОГИЧНЫЙ ПРОДУКТ: МИКРОМЕТР
ДЛЯ ИЗМЕРЕНИЯ ВЫСОТЫ ОПРЕССОВКИ
(КОД 3266-25ВА, 3566-25ВА)**

**ВЫВОД
ДАННЫХ**

- Измерение высоты опрессовки
- Разрешение: 0.01 мм/0.0005"
- Кнопки: вкл./выкл., ноль, мм/дюйм
- Автоматическое отключение питания
- Батарея CR2032, соответствует DIN 862
- Изготовлены из нержавеющей стали

ЦИФРОВЫЕ ШТАНГЕНЦИРКУЛИ ДЛЯ ИЗМЕРЕНИЯ ВЫСОТЫ ОПРЕССОВКИ

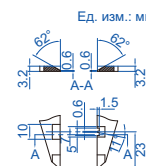

**С интерфейсом передачи данных
(дополнительный беспроводной передатчик:
код 7315-25, необходим приемник сигнала)**

Код	Диапазон	Точность
1165-150A	0-150 мм/0-6"	±0.03 мм

**Встроенная беспроводная связь
(требуется приемник код 7315-2/3/6/7/8/9)**

Код	Диапазон	Точность
1165-150AWL	0-150 мм/0-6"	±0.03 мм

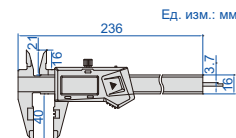

**ВЫВОД
ДАННЫХ**

ЦИФРОВЫЕ ШТАНГЕНЦИРКУЛИ С БОЛЬШИМИ ИЗМЕРИТЕЛЬНЫМИ ПОВЕРХНОСТЯМИ



- Измерение диаметра канатов и толщины мягких материалов, таких как резина, губка и т.д.
- Разрешение: 0.01 мм/0.0005"
- Кнопки: вкл./выкл., ноль, мм/дюйм
- Автоматическое отключение питания, чтобы включить питание, переместите цифровой блок
- Батарея CR2032
- Изготовлены из нержавеющей стали

измерение диаметра канатов

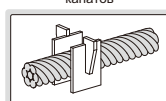

измерение диаметра резины, губки и т.д.

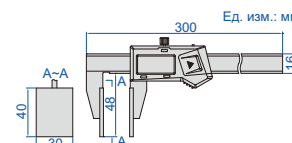

**С интерфейсом передачи данных
(дополнительный беспроводной передатчик:
код 7315-25, необходим приемник сигнала)**

Код	Диапазон	Точность
1172-200	0-200 мм/0-8"	±0.07 мм

**Встроенная беспроводная связь
(требуется приемник код 7315-2/3/6/7/8/9)**

Код	Диапазон	Точность
1172-200WL	0-200 мм/0-8"	±0.07 мм

**ВЫВОД
ДАННЫХ**

ЦИФРОВЫЕ ШТАНГЕНЦИРКУЛИ С ДИСКОВЫМИ ПОВЕРХНОСТЯМИ

- Измерение толщины мягких листов
- Разрешение: 0.01 мм/0.0005"
- Кнопки: вкл./выкл., ноль, мм/дюйм
- Автоматическое отключение питания
- Батарея CR2032
- Изготовлены из нержавеющей стали

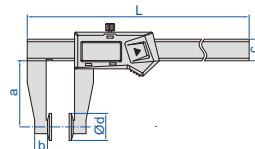
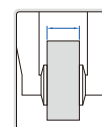

С интерфейсом передачи данных

Код	Диапазон	Точность	L	a	b	c	Ød	Беспроводной передатчик (опция)
1533-150	0-150 мм/0-6"	±0.04 мм	245	50	11	16	20	7315-25 (необходим приемник сигнала)

Встроенная беспроводная связь (требуется приемник код 7315-2/3/6/7/8/9)

Код	Диапазон	Точность	L	a	b	c	Ød
1533-150WL	0-150 мм/0-6"	±0.04 мм	245	50	11	16	20

ЦИФРОВЫЕ СПЕЦИАЛЬНЫЕ ШТАНГЕНЦИРКУЛИ ДЛЯ ИЗМЕРЕНИЯ ТОЛЩИНЫ СТЕНОК



ВЫВОД ДАННЫХ

- Измерение толщины стенки
- Разрешение: 0.01 мм/0.0005"
- Функции кнопок: вкл./выкл., ноль, мм/дюйм, ABS, предустановка данных
- Автоматическое отключение питания
- Батарея CR2032
- Изготовлены из нержавеющей стали

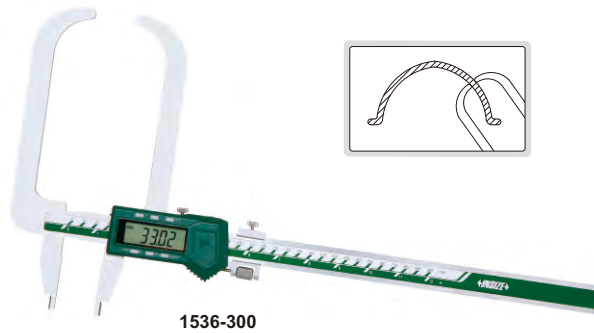

1536-300

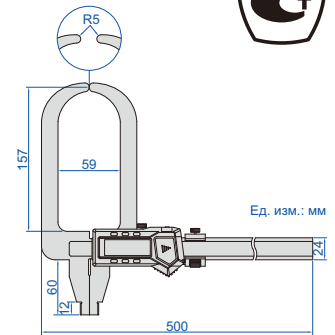

С интерфейсом передачи данных (дополнительный беспроводной передатчик: код 7315-25, необходим приемник сигнала)

Встроенная беспроводная связь (требуется приемник код 7315-2/3/6/7/8/9)

Код	Диапазон	Точность
1536-300	0-300 мм/0-12"	±0.05 мм

Код	Диапазон	Точность
1536-300WL	0-300 мм/0-12"	±0.05 мм

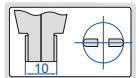

ЦИФРОВЫЕ ШТАНГЕНЦИРКУЛИ ДЛЯ ИЗМЕРЕНИЯ ЗУБЬЕВ ЗУБЧАТЫХ КОЛЕС

ВЫВОД ДАННЫХ

- Разрешение: 0.01 мм/0.0005"
- Твердосплавные наконечники
- Измерение толщины зубьев путем определения высоты зуба (для высоты зуба > 1 мм)
- Функция кнопок: установка на ноль, вкл./выкл., мм/дюйм
- Автоматическое отключение питания
- Батарея CR2032
- Изготовлены из нержавеющей стали



1181-M25A

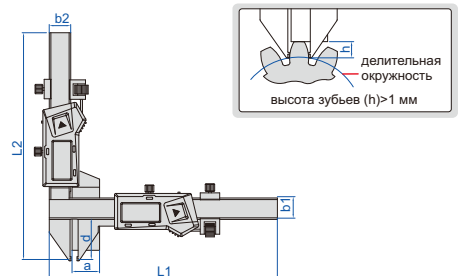

С интерфейсом передачи данных (дополнительный беспроводной передатчик: код 7315-25, необходим приемник сигнала)

(мм)

Код	Диапазон	Точность измерения высоты	Точность измерения толщины	Общая точность	L1	L2	a	b1	b2	d
1181-M25A	M1-24 мм	±0.03 мм	±0.03 мм	±0.04 мм	170	165.	21	16	16	30.5
1181-M50A	M5-45 мм	±0.03 мм	±0.03 мм	±0.04 мм	220	190	50.5	16	16	55

Встроенная беспроводная связь (требуется приемник код 7315-2/3/6/7/8/9)

(мм)

Код	Диапазон	Точность измерения высоты	Точность измерения толщины	Общая точность	L1	L2	a	b1	b2	d
1181-M25AWL	M1-24 мм	±0.03 мм	±0.03 мм	±0.04 мм	170	165.5	21	16	16	30.5
1181-M50AWL	M5-45 мм	±0.03 мм	±0.03 мм	±0.04 мм	220	190	50.5	16	16	55

ЦИФРОВЫЕ ШТАНГЕНЦИРКУЛИ ДЛЯ ИЗМЕРЕНИЯ ТОРМОЗНЫХ ДИСКОВ



АНАЛОГИЧНЫЙ ПРОДУКТ: МИКРОМЕТР ДЛЯ ИЗМЕРЕНИЯ ТОРМОЗНЫХ ДИСКОВ (КОД 3288-, 3588-)

ВЫВОД ДАННЫХ

- Измерение толщины тормозных дисков
- Разрешение: 0.01 мм/0.0005"
- Кнопки: вкл./выкл., ноль, мм/дюйм
- Автоматическое отключение питания
- Батарея CR2032
- Изготовлены из нержавеющей стали



1162-125A



С интерфейсом передачи данных (дополнительный беспроводной передатчик: код 7315-25, необходим приемник сигнала)

Встроенная беспроводная связь (требуется приемник код 7315-2/3/6/7/8/9)

Код	Диапазон	Точность
1162-125A	0-125 мм/0-5"	±0.05 мм

Код	Диапазон	Точность
1162-125AWL	0-125 мм/0-5"	±0.05 мм

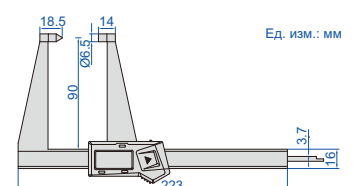

ЦИФРОВЫЕ ШТАНГЕНЦИРКУЛИ ДЛЯ ИЗМЕРЕНИЯ ТОРМОЗНЫХ ДИСКОВ И КОЛОДОК



АНАЛОГИЧНЫЙ ПРОДУКТ: МИКРОМЕТР
ДЛЯ ИЗМЕРЕНИЯ ТОРМОЗНЫХ
ДИСКОВ (КОД 3288-, 3588-)

ВЫВОД
ДАННЫХ

- Измерение толщины дисковых тормозов и износа колодок
- Разрешение: 0.01 мм/0.0005"
- Кнопки: вкл./выкл., ноль, мм/дюйм
- Автоматическое отключение питания
- Батарея CR2032
- Изготовлены из нержавеющей стали



1167-150A

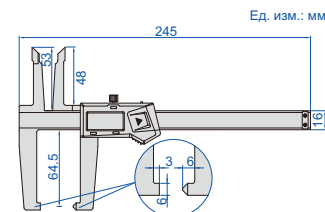

С интерфейсом передачи данных
(дополнительный беспроводной передатчик:
код 7315-25, необходим приемник сигнала)

Встроенная беспроводная связь
(требуется приемник код 7315-2/3/6/7/8/9)

Код	Диапазон	Точность
1167-150A	0-150 мм/0-6"	±0.07 мм

Код	Диапазон	Точность
1167-150AWL	0-150 мм/0-6"	±0.07 мм

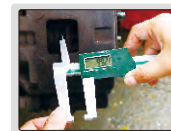

ЦИФРОВЫЕ ШТАНГЕНЦИРКУЛИ ДЛЯ ИЗМЕРЕНИЯ ТОРМОЗНЫХ БАРАБАНОВ



АНАЛОГИЧНЫЙ ПРОДУКТ: МИКРОМЕТР
ДЛЯ ИЗМЕРЕНИЯ ТОРМОЗНЫХ
ДИСКОВ (КОД 3288-, 3588-)

ВЫВОД
ДАННЫХ

- Измерение внутреннего и внешнего диаметра тормозных барабанов
- Разрешение: 0.01 мм/0.0005"
- Кнопки: вкл./выкл., ноль, мм/дюйм
- Автоматическое отключение питания
- Батарея CR2032
- Изготовлены из нержавеющей стали



1168-300A

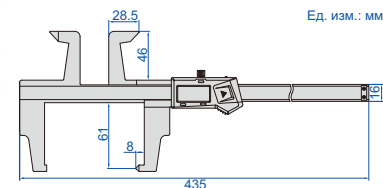

С интерфейсом передачи данных
(дополнительный беспроводной передатчик:
код 7315-25, необходим приемник сигнала)

Встроенная беспроводная связь
(требуется приемник код 7315-2/3/6/7/8/9)

Код	Диапазон	Точность
1168-300A	0-300 мм/0-12"	±0.07 мм

Код	Диапазон	Точность
1168-300AWL	0-300 мм/0-12"	±0.07 мм



ЦИФРОВОЙ ШТАНГЕНЦИРКУЛЬ ДЛЯ ИЗМЕРЕНИЯ ТОРМОЗНЫХ БАРАБАНОВ



ВЫВОД
ДАННЫХ

- Измерение внутреннего диаметра тормозных барабанов
- Разрешение: 0.01 мм/0.0005"
- Кнопки: вкл./выкл., ноль, мм/дюйм
- Автоматическое отключение питания
- Батарея CR2032
- Вывод данных
- Изготовлен из нержавеющей стали
- Дополнительные принадлежности: беспроводной передатчик (код 7315-22), необходим приемник сигнала



1538-300

калибровочный эталон
(в комплекте)

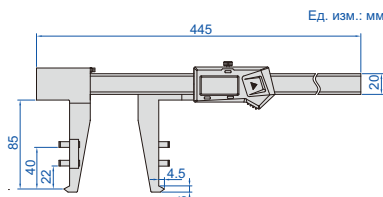
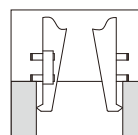

Код	Диапазон	Точность
1538-300	30-300 мм/1.2-12"	±0.05 мм

ЦИФРОВОЙ ШТАНГЕНЦИРКУЛЬ ДЛЯ РАЗМЕТКИ



- Губки с твердосплавными наконечниками облегчают разметку
- Разрешение: 0.01 мм/0.0005"
- Кнопки: вкл./выкл., ноль, мм/дюйм
- Автоматическое отключение питания
- Батарея CR2032
- Изготовлены из нержавеющей стали



твердосплавные измерительные поверхности

1166-150A

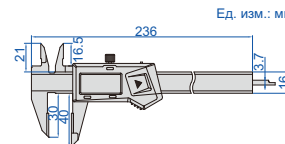
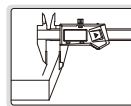

Код	Диапазон	Точность
1166-150A	0-150 мм/0-6"	±0.03 мм

МИНИ-ШТАНГЕНЦИРКУЛИ НОНИУСНЫЕ

(ТИП I)

- Соответствуют DIN 862
- Изготовлен из нержавеющей стали
- Покрытие шкалы - матовый хром

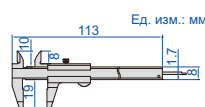

1204-70



Код	Диапазон	Цена деления	Точность
1204-70	0-70 мм	0.05 мм	±0.05 мм

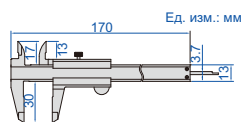

1203-1003



Код	Диапазон	Цена деления	Точность
1203-1003	0-100 мм	0.05 мм	±0.05 мм

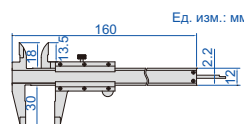

1201-1003



Код	Диапазон	Цена деления	Точность
1201-1003	0-100 мм	0.05 мм	±0.05 мм

ШТАНГЕНЦИРКУЛИ

(ТИП I)

ПОПУЛЯРНАЯ МОДЕЛЬ

- Соответствуют DIN 862
- Изготовлены из нержавеющей стали
- Покрытие поверхности показаний — матовый хром



1205-150S

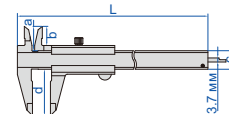

Цена деления 0.05 мм/1/128" (мм)

Код	Диапазон	Точность	L	a	b	c	d
1205-150S	0-150 мм/0-6"	±0.05 мм	235	20.5	15.5	16	40
1205-200S	0-200 мм/0-8"	±0.05 мм	290	23.5	19	17	50
1205-250S	0-250 мм/0-10"	±0.05 мм	364	27.5	22	20	64
1205-300S	0-300 мм/0-12"	±0.05 мм	414	27.5	22	20	64

Цена деления 0.05 мм (мм)

Код	Диапазон	Точность	L	a	b	c	d
1205-1503S	0-150 мм	±0.05 мм	235	20.5	15.5	16	40
1205-2003S	0-200 мм	±0.05 мм	290	23.5	19	17	50
1205-2503S	0-250 мм	±0.05 мм	350	26	21.5	20	64
1205-3003S	0-300 мм	±0.05 мм	414	27.5	22	20	64

Цена деления 0.02 мм/0.001" (мм)

Код	Диапазон	Точность	L	a	b	c	d
1205-1502S	0-150 мм/0-6"	±0.03 мм	235	20.5	15.5	16	40
1205-2002S	0-200 мм/0-8"	±0.03 мм	290	23.5	19	17	50
1205-2502S	0-250 мм/0-10"	±0.03 мм	364	27.5	22	20	64
1205-3002S	0-300 мм/0-12"	±0.03 мм	414	27.5	22	20	64

Цена деления 0.02 мм (мм)

Код	Диапазон	Точность	L	a	b	c	d
1205-1501S	0-150 мм	±0.03 мм	235	20.5	15.5	16	40
1205-2001S	0-200 мм	±0.03 мм	290	23.5	19	17	50
1205-2501S	0-250 мм	±0.03 мм	350	26	21.5	20	64
1205-3001S	0-300 мм	±0.03 мм	414	27.5	22	20	64

(ТИП I)

ШТАНГЕНЦИРКУЛЬ С КРУГЛЫМ ГЛУБИНОМЕРОМ



- Цена деления: 0.05 мм/1/128"
- Круглая глубинная линейка
- Соответствуют DIN 862
- Изготовлен из нержавеющей стали
- Покрытие поверхности показаний — матовый хром



1202-150

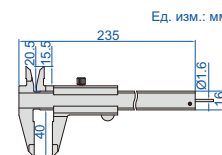

Код	Диапазон	Точность
1202-150	0-150 мм/0-6"	±0.05 мм

(ТИП I)

ШТАНГЕНЦИРКУЛИ С ТОЧНОЙ РЕГУЛИРОВКОЙ



- Цена деления: 0.02 мм/0.001"
- С точной регулировкой
- Соответствуют DIN 862
- Изготовлены из нержавеющей стали
- Покрытие поверхности показаний — матовый хром



1233-130

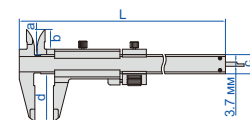

Код	Диапазон	Точность	(мм)				
			L	a	b	c	d
1233-130	0-130 мм/0-5"	±0.03 мм	230	20.5	16.5	16	40
1233-180	0-180 мм/0-7"	±0.03 мм	295	23.5	19	17	50
1233-280	0-280 мм/0-11"	±0.03 мм	410	26	22	20	64

(ТИП I)

ШТАНГЕНЦИРКУЛИ С ЗАЖИМОМ ДЛЯ БОЛЬШОГО ПАЛЬЦА



- Соответствуют DIN 862
- Изготовлены из нержавеющей стали
- Покрытие поверхности показаний — матовый хром



1223-150

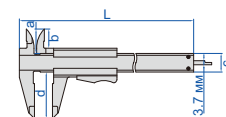

Цена деления 0.05 мм/1/128" (мм)

Код	Диапазон	Точность	L	a	b	c	d
1223-150	0-150 мм/0-6"	±0.05 мм	230	20.5	16.5	16	40
1223-200	0-200 мм/0-8"	±0.05 мм	295	23.5	19	16	50

Цена деления 0.02 мм/0.001" (мм)

Код	Диапазон	Точность	L	a	b	c	d
1223-1502	0-150 мм/0-6"	±0.03 мм	230	20.5	16.5	16	40
1223-2002	0-200 мм/0-8"	±0.03 мм	295	23.5	19	16	50

(ТИП I)

НОНИУСНЫЕ ШТАНГЕНЦИРКУЛИ С ТВЕРДОСПЛАВНЫМИ ЗАОСТРЕННЫМИ ГУБКАМИ



- Твердосплавные заостренные губки для внутренних и наружных измерений
- Соответствуют DIN 862
- Изготовлены из нержавеющей стали
- Покрытие поверхности показаний — матовый хром



1238-150

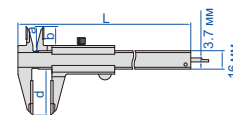

Цена деления 0.05 мм/1/128" (мм)

Код	Диапазон	Точность	L	a	b	d
1238-150	0-150 мм/0-6"	±0.05 мм	230	21	16.5	40
1238-200	0-200 мм/0-8"	±0.05 мм	295	24	19	50
1238-300	0-300 мм/0-12"	±0.05 мм	410	25	20	60

Цена деления 0.02 мм/0.001" (мм)

Код	Диапазон	Точность	L	a	b	d
1238-1502	0-150 мм/0-6"	±0.03 мм	230	21	16.5	40
1238-2002	0-200 мм/0-8"	±0.03 мм	295	24	19	50
1238-3002	0-300 мм/0-12"	±0.03 мм	410	25	20	60

НОНИУСНЫЕ ШТАНГЕНЦИРКУЛИ

(ТИП II)

- С точной регулировкой
- Изготовлены из нержавеющей стали
- Покрытие поверхности показаний — матовый хром



1217-3001

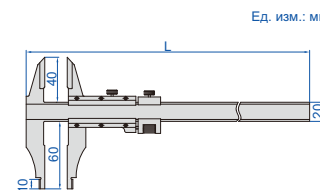

Код	Диапазон	Цена деления	Точность	L
1217-2503	0-250 мм	0.05 мм	±0.05 мм	390 мм
1217-3001	0-300 мм	0.02 мм	±0.03 мм	440 мм

НОНИУСНЫЕ ШТАНГЕНЦИРКУЛИ ДЛЯ УПРАВЛЕНИЯ ЛЕВОЙ РУКОЙ

- Разработаны для леворуких пользователей
- Изготовлены из нержавеющей стали
- Покрытие поверхности показаний — матовый хром



1239-1502

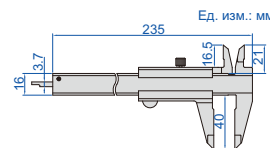

Код	Диапазон	Цена деления	Точность
1239-150	0-150 мм/0-6"	0.05 мм/1/128"	±0.05 мм
1239-1503	0-150 мм	0.05 мм	±0.05 мм
1239-1502	0-150 мм/0-6"	0.02 мм/0.001"	±0.03 мм
1239-1501	0-150 мм	0.02 мм	±0.03 мм

ШТАНГЕНЦИРКУЛИ С КРУГОВОЙ ШКАЛОЙ

ВИБРОУСТОЙЧИВЫЙ



1312-150A



СЕРТИФИКАТ ЗАВОДСКОЙ КАЛИБРОВКИ

- Виброустойчивые циферблатные индикаторы
- Изготовлены из нержавеющей стали

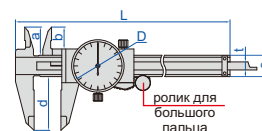

Цена деления циферблатного индикатора: 0.02 мм

(мм)

Код	Диапазон	Точность	Ролик для большого пальца	L	a	b	c	d	D	t
1312-150A *	0-150 мм	±0.03 мм	с	235	21	16.5	16	40	Ø39	6.5
1312-200A *	0-200 мм	±0.03 мм	с	288	24	19	16	48	Ø39	6.5
1312-300A *	0-300 мм	±0.03 мм	с	410	28	22	20	62	Ø44.5	7.5
1312-100AW *	0-100 мм	±0.02 мм	без	165	18	13	13	30	Ø32	6

Цена деления циферблатного индикатора: 0.01 мм

(мм)

Код	Диапазон	Точность	Ролик для большого пальца	L	a	b	c	d	D	t
1311-150A *	0-150 мм	±0.03 мм	с	235	21	16.5	16	40	Ø39	6.5
1311-200A *	0-200 мм	±0.03 мм	с	288	24	19	16	48	Ø39	6.5
1311-300A *	0-300 мм	±0.03 мм	с	410	28	22	20	62	Ø44.5	7.5

* Поставляются с сертификатом калибровки изготовителя

(ТИП II)

НОНИУСНЫЕ ШТАНГЕНЦИРКУЛИ (НЕРЕГУЛИРУЕМЫЙ НОНИУС)

- С точной регулировкой
- Изготовлены из нержавеющей стали
- Покрытие поверхности — матовый хром



1236-521

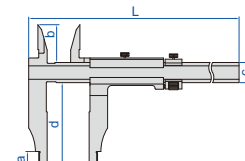
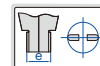
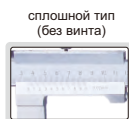

Цена деления 0.05 мм/1/128"

(мм)

Код	Диапазон	Точность	a	b	c	d	e	L
1236-394	0-300 мм/0-12"	±0.07 мм	12	38	20	90	10	450
1236-514	0-500 мм/0-20"	±0.07 мм	18	45	24	100	20	670
1236-524	0-500 мм/0-20"	±0.08 мм	18	45	24	150	20	670
1236-614	0-600 мм/0-24"	±0.08 мм	18	45	24	100	20	770
1236-824	0-800 мм/0-32"	±0.09 мм	24	60	31	150	20	1030
1236-1024	0-1000 мм/0-40"	±0.12 мм	24	60	31	150	20	1230

Цена деления 0.02 мм

(мм)

Код	Диапазон	Точность	a	b	c	d	e	L
1236-511	0-500 мм	±0.05 мм	18	45	24	100	20	670
1236-521	0-500 мм	±0.06 мм	18	45	24	150	20	670
1236-1021	0-1000 мм	±0.08 мм	24	60	31	150	20	1230

(ТИП II)

НОНИУСНЫЕ ШТАНГЕНЦИРКУЛИ (НЕРЕГУЛИРУЕМЫЙ НОНИУС)

- Цена деления 0.05 мм/1/128"
- С точной регулировкой
- Изготовлены из нержавеющей стали
- Покрытие поверхности — матовый хром



1207-514



сплошной тип
(без винта)

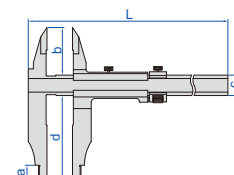
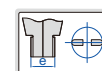

(мм)

Код	Диапазон	Точность	a	b	c	d	e	L
1207-394	0-300 мм/0-12"	±0.07 мм	12	40	20	90	10	440
1207-514	0-500 мм/0-20"	±0.07 мм	18	56	24	100	20	670
1207-524	0-500 мм/0-20"	±0.08 мм	18	56	24	150	20	670
1207-824	0-800 мм/0-32"	±0.09 мм	24	67	31	150	20	930
1207-1024	0-1000 мм/0-40"	±0.12 мм	24	67	31	150	20	1230

(ТИП III)

НОНИУСНЫЕ ШТАНГЕНЦИРКУЛИ (НЕРЕГУЛИРУЕМЫЙ НОНИУС)

Цена деления 0.05 мм/1/128"

(мм)

Код	Диапазон	Точность	a	c	d	e	L
1208-214	0-200 мм/0-8"	±0.06 мм	10	20	100	10	330
1208-394	0-300 мм/0-12"	±0.07 мм	10	20	90	10	410
1208-324	0-300 мм/0-12"	±0.07 мм	18	24	150	20	410
1208-524	0-500 мм/0-20"	±0.08 мм	18	24	150	20	670
1208-614	0-600 мм/0-24"	±0.08 мм	18	24	100	20	770
1208-624	0-600 мм/0-24"	±0.09 мм	18	24	150	20	770
1208-824	0-800 мм/0-32"	±0.09 мм	24	31	150	20	1030
1208-1024	0-1000 мм/0-40"	±0.12 мм	24	31	150	20	1230
1208-1524	0-1500 мм/0-60"	±0.16 мм	24	42	150	20	1820
1208-2024	0-2000 мм/0-80"	±0.20 мм	24	42	150	20	2330

Цена деления 0.02 мм

(мм)

Код	Диапазон	Точность	a	c	d	e	L
1208-511	0-500 мм	±0.05 мм	18	24	100	20	670
1208-521	0-500 мм	±0.06 мм	18	24	150	20	670
1208-1021	0-1000 мм	±0.08 мм	24	31	150	20	1230
1208-1521	0-1500 мм	±0.11 мм	24	42	150	20	1820



1208-511



сплошной тип
(без винта)

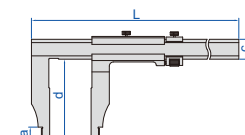
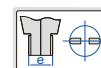

- С точной регулировкой
- Изготовлены из нержавеющей стали
- Покрытие поверхности — матовый хром

НОНИУСНЫЕ ШТАНГЕНЦИРКУЛИ (НЕРЕГУЛИРУЕМЫЙ НОНИУС)
(ТИП I)

- С точной регулировкой
- Изготовлены из нержавеющей стали
- Покрытие поверхности — матовый хром

Цена деления 0.05 мм/1/128" (мм)

Код	Диапазон	Точность	a	c	d	L
1210-614	0-600 мм/0-24"	±0.08 мм	45	24	100	770
1210-1024	0-1000 мм/0-40"	±0.12 мм	60	31	150	1230

Цена деления 0.02 мм (мм)

Код	Диапазон	Точность	a	c	d	L
1210-611	0-600 мм	±0.05 мм	45	24	100	770
1210-1021	0-1000 мм	±0.08 мм	60	31	150	1230

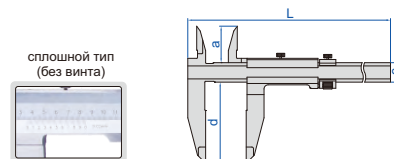
1210-611

ШТАНГЕНЦИРКУЛИ (С РЕГУЛИРУЕМЫМ НОНИУСОМ)
(ТИП III)

- С точной регулировкой
- Изготовлены из нержавеющей стали
- Покрытие поверхности — матовый хром

Цена деления 0.02 мм/0.001" (мм)

Код	Диапазон	Точность	a	c	d	e	L
1215-392	0-300 мм/0-12"	±0.05 мм	10	17	90	10	410
1215-322	0-300 мм/0-12"	±0.05 мм	18	24	150	20	470
1215-522	0-500 мм/0-20"	±0.06 мм	18	24	150	20	670
1215-532	0-500 мм/0-20"	±0.06 мм	18	24	200	20	670
1215-622	0-600 мм/0-24"	±0.06 мм	18	24	150	20	770
1215-642	0-600 мм/0-24"	±0.08 мм	24	32	250	20	870
1215-822	0-800 мм/0-32"	±0.07 мм	24	32	150	20	1020
1215-832	0-800 мм/0-32"	±0.07 мм	24	32	200	20	1020
1215-1032	0-1000 мм/0-40"	±0.08 мм	24	32	200	20	1220
1215-1052	0-1000 мм/0-40"	±0.11 мм	24	42	300	20	1330
1215-3052	0-3000 мм/0-120"	±0.26 мм	24	50	300	20	3360

Цена деления 0.05 мм/1/128" (мм)

Код	Диапазон	Точность	a	c	d	e	L
1215-524	0-500 мм/0-20"	±0.08 мм	18	24	150	20	670
1215-1034	0-1000 мм/0-40"	±0.12 мм	24	32	200	20	1330

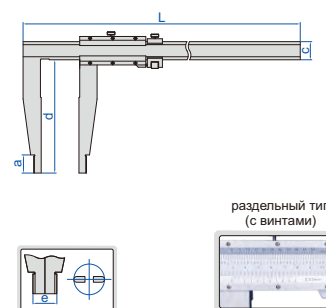
1215-1032

ШТАНГЕНЦИРКУЛИ (С РЕГУЛИРУЕМЫМ НОНИУСОМ)
(ТИП III)
**ПОПУЛЯРНАЯ
МОДЕЛЬ**

- С точной регулировкой
- Изготовлены из нержавеющей стали
- Покрытие поверхности — матовый хром

Цена деления 0.02 мм/0.001" (мм)

Код	Диапазон	Точность	a	c	d	e	L
1214-300	0-300 мм/0-12"	±0.05 мм	10	20	75	10	410
1214-450	0-450 мм/0-18"	±0.05 мм	18	24	100	20	620
1214-500	0-500 мм/0-20"	±0.05 мм	18	24	100	20	670
1214-600	0-600 мм/0-24"	±0.05 мм	18	24	100	20	770
1214-1000	0-1000 мм/0-40"	±0.08 мм	24	32	140	20	1216
1214-1500	0-1500 мм/0-60"	±0.12 мм	24	42	200	20	1830
1214-2000	0-2000 мм/0-80"	±0.14 мм	24	42	200	20	2320

Цена деления 0.05 мм/1/128" (мм)

Код	Диапазон	Точность	a	c	d	e	L
1214-6004	0-600 мм/0-24"	±0.08 мм	18	24	100	20	770
1214-1004	0-1000 мм/0-40"	±0.12 мм	24	32	140	20	1216

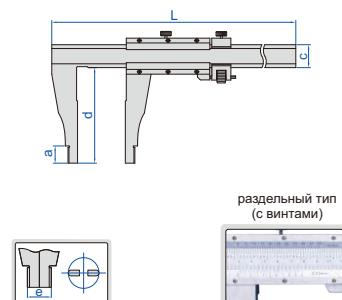

1214-500

ШТАНГЕНЦИРКУЛЬ ДЛЯ ВНУТРЕННЕГО ПАЗА

- Измерение диаметра пазов внутри отверстий
- Изготовлены из нержавеющей стали
- Покрытие поверхности — матовый хром

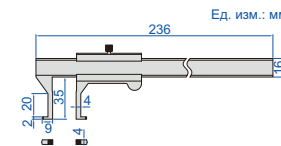
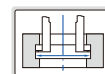

1262-150A



Код	Диапазон	Цена деления	Точность
1262-150A	18-150 мм	0.02 мм	±0.04 мм

ШТАНГЕНЦИРКУЛИ ДЛЯ ВНУТРЕННЕГО ПАЗА

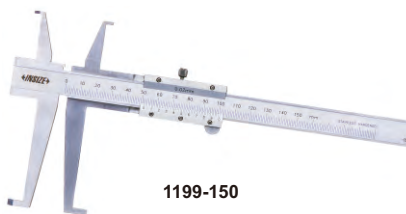
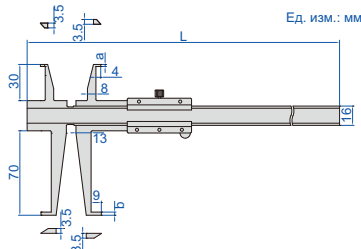

1199-150



ограничитель глубины 6143 (опция)

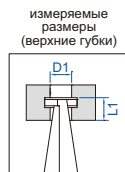

измеряемые размеры (верхние губки)

(мм)	
D1	L1
Ø9	<8
Ø10	<12
Ø11	<15
Ø12	<20
Ø13~300	<30

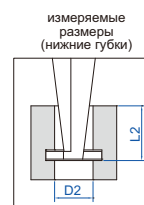

измеряемые размеры (нижние губки)

(мм)	
D2	L2
Ø18	<30
Ø19	<40
Ø20	<45
Ø21	<55
Ø22	<60
Ø23~300	<70

- Измерение диаметра пазов внутри отверстий
- Цена деления: 0.02 мм
- Изготовлены из нержавеющей стали
- Дополнительная принадлежность: ограничитель глубины (код 6143)

Код	Диапазон верхних губок	Диапазон нижних губок	Точность	L	a	b
1199-150	9-150 мм	18-150 мм	±0.04 мм	248 мм	1.6 мм	2.5 мм
1199-200	9-200 мм	18-200 мм	±0.05 мм	298 мм	1.8 мм	2.8 мм
1199-300	9-300 мм	18-300 мм	±0.06 мм	398 мм	2.0 мм	3.0 мм

ШТАНГЕНЦИРКУЛИ ЧАСОВОГО ТИПА ДЛЯ ИЗМЕРЕНИЯ ВНУТРЕННИХ КАНАВОК

ВИБРОУСТОЙЧИВЫЙ

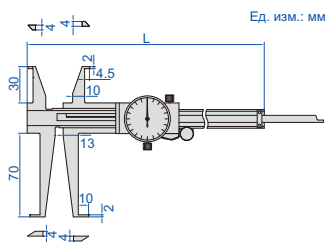

1376-150



измеряемые размеры (верхние губки)

(мм)	
D1	L1
Ø11	<8
Ø12	<10
Ø13	<15
Ø14	<20
Ø15~300	<30



измеряемые размеры (нижние губки)

(мм)	
D2	L2
Ø18	<20
Ø19	<28
Ø20	<35
Ø21	<40
Ø22	<50
Ø23~300	<70

- Измерение диаметра пазов внутри отверстий
- Виброустойчивый циферблатный индикатор
- Цена деления: 0.02 мм
- Изготовлены из нержавеющей стали
- Дополнительная принадлежность: ограничитель глубины (код 6143)

Код	Диапазон верхних губок	Диапазон нижних губок	Точность	L
1376-150	11-150 мм	18-150 мм	±0.03 мм	240 мм
1376-200	11-200 мм	18-200 мм	±0.03 мм	290 мм
1376-300	11-300 мм	18-300 мм	±0.04 мм	390 мм

ШТАНГЕНЦИРКУЛЬ ДЛЯ ИЗМЕРЕНИЯ ВНУТРЕННЕГО ПАЗА



измерение диаметра пазов 8-150 мм

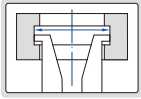

измерение глубины пазов (h<10 мм)

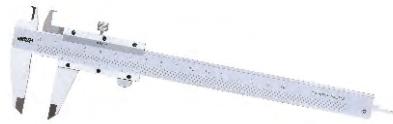
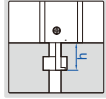

1291-150

- Цена деления: 0.02 мм
- Изготовлены из нержавеющей стали
- Покрытие поверхности — матовый хром

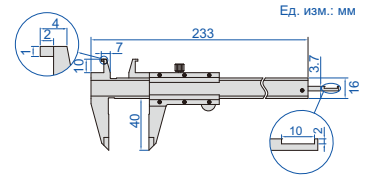

Код	Диапазон верхних губок	Диапазон нижних губок	Точность
1291-150	8-150 мм	0-150 мм	±0.03 мм

ЦИФЕРБЛАТНЫЕ ШТАНГЕНЦИРКУЛИ С ДЛИННЫМИ ВЕРХНИМИ ГУБКАМИ

ВИБРОУСТОЙЧИВЫЕ



- Длинные верхние губки для измерения диаметра глубоких отверстий
- Виброустойчивый циферблатный индикатор
- Цена деления: 0.02 мм
- Изготовлены из нержавеющей стали



1338-300

Код	Диапазон	Точность	L	a	d	f
1338-150	0-150 мм	±0.03 мм	236 мм	40 мм	40 мм	6.5 мм
1338-200	0-200 мм	±0.03 мм	288 мм	45 мм	50 мм	7.5 мм
1338-300	0-300 мм	±0.04 мм	400 мм	50 мм	60 мм	8 мм

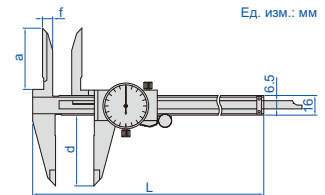
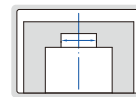

V-ОБРАЗНЫЙ ШТАНГЕНЦИРКУЛЬ

- Измерение наружного диаметра трех видов канавок (например, метчики, развертки, концевые фрезы и зубчатые колеса)
- Изготовлен из нержавеющей стали
- Покрытие поверхности — матовый хром



1273-403

Код	Диапазон	Цена деления	Точность
1273-403	Ø4-40 мм	0.05 мм	±0.05 мм

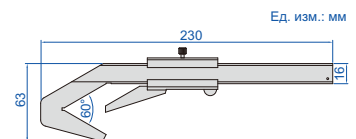

ШТАНГЕНЦИРКУЛЬ ДЛЯ ИЗМЕРЕНИЯ ЗУБЬЕВ ЗУБЧАТЫХ КОЛЕС

- Точность измерения: ±0.03 мм
- Точность измерения высоты: ±0.03 мм
- Твердосплавные наконечники
- Измерение толщины зубьев путем определения высоты зуба (для высоты зуба > 1 мм)
- Изготовлен из нержавеющей стали
- Покрытие поверхности показаний — матовый хром

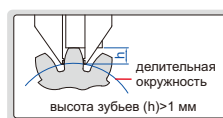

1281-M26A

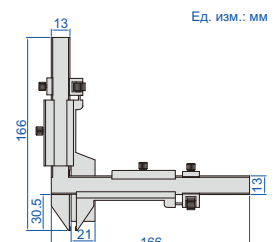

Код	Диапазон	Цена деления	Общая точность
1281-M26A	M1-26 мм	0.02 мм	±0.04 мм

ВОДОНЕПРОНИЦАЕМЫЕ ЦИФРОВЫЕ ГЛУБИНОМЕРЫ СО СТЕПЕНЬЮ ЗАЩИТЫ IP67

**ВНИМАНИЕ: НЕОБХОДИМО
КАЖДЫЙ РАЗ УСТАНАВЛИВАТЬ НОЛЬ
ПОСЛЕ ВКЛЮЧЕНИЯ ПИТАНИЯ**

**ВНИМАНИЕ: ВЫВОД
ДАННЫХ ОТСУТСТВУЕТ**

**IP67
ВОДОНЕПРОНИЦ**



- IP67 пылезащитные/водонепроницаемые
- Разрешение: 0.01 мм/0.0005"
- Функция кнопок: установка на ноль, вкл/выкл, мм/дюйм, ABS/REL, сохранение
- Соответствуют DIN 862
- Батарея CR2032
- Изготовлены из нержавеющей стали



1149-150

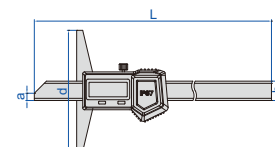

Код	Диапазон	Точность	L	a	b	d
1149-150	0-150 мм/0-6"	±0.03 мм	240 мм	6 мм	16 мм	100 мм
1149-200	0-200 мм/0-8"	±0.03 мм	290 мм	6 мм	16 мм	100 мм
1149-300	0-300 мм/0-12"	±0.03 мм	390 мм	6 мм	16 мм	150 мм

ЦИФРОВЫЕ ГЛУБИНОМЕРЫ (СТАНДАРТНЫЙ ТИП)

**ВЫВОД
ДАННЫХ**

**ПОПУЛЯРНАЯ
МОДЕЛЬ**



- Кнопки: вкл./выкл., ноль, мм/дюйм
- Автоматическое отключение питания
- Соответствуют DIN862 (кроме 0-500 мм/0-20", 0-1000 мм/0-40", 0-1500 мм/0-60")
- Батарея CR2032
- Изготовлены из нержавеющей стали



1141-150A

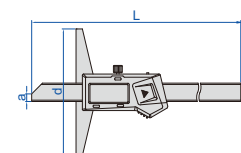

С интерфейсом передачи данных

(мм)

Код	Диапазон	Разрешение	Точность	L	a	b	d	Беспроводной передатчик (опция)
1141-150A	0-150 мм/0-6"	0.01 мм/0.0005"	±0.03 мм	230	6	14.5	100	7315-25 (необходим приемник сигнала)
1141-200A	0-200 мм/0-8"	0.01 мм/0.0005"	±0.03 мм	280	6	14.5	100	
1141-300A	0-300 мм/0-12"	0.01 мм/0.0005"	±0.03 мм	380	6	14.5	150	
1141-500A	0-500 мм/0-20"	0.01 мм/0.0005"	±0.05 мм	585	7	15	150	
1141-5001A	0-500 мм/0-20"	0.01 мм/0.0005"	±0.05 мм	585	7	15	200	
1141-1000A	0-1000 мм/0-40"	0.01 мм/0.0005"	±0.07 мм	1188	7	18	150	7315-22 (необходим приемник сигнала)
1141-10001A	0-1000 мм/0-40"	0.01 мм/0.0005"	±0.07 мм	1188	7	18	200	
1141-10002A	0-1000 мм/0-40"	0.01 мм/0.0005"	±0.07 мм	1188	7	18	250	
1141-10003A	0-1000 мм/0-40"	0.01 мм/0.0005"	±0.07 мм	1188	7	18	300	
1141-1500A	0-1500 мм/0-60"	0.01 мм/0.0005"	±0.11 мм	1695	7	18	200	

Встроенная беспроводная связь (требуется приемник код 7315-2/3/6/7/8/9)

Код	Диапазон	Разрешение	Точность	L	a	b	d
1141-150AWL	0-150 мм/0-6"	0.01 мм/0.0005"	±0.03 мм	230 мм	6 мм	14.5 мм	100 мм
1141-200AWL	0-200 мм/0-8"	0.01 мм/0.0005"	±0.03 мм	280 мм	6 мм	14.5 мм	100 мм
1141-300AWL	0-300 мм/0-12"	0.01 мм/0.0005"	±0.03 мм	380 мм	6 мм	14.5 мм	150 мм
1141-500AWL	0-500 мм/0-20"	0.01 мм/0.0005"	±0.05 мм	585 мм	7 мм	15 мм	150 мм
1141-5001AWL	0-500 мм/0-20"	0.01 мм/0.0005"	±0.05 мм	585 мм	7 мм	15 мм	200 мм
1141-1000AWL	0-1000 мм/0-40"	0.01 мм/0.0005"	±0.07 мм	1188 мм	7 мм	18 мм	150 мм
1141-10001AWL	0-1000 мм/0-40"	0.01 мм/0.0005"	±0.07 мм	1188 мм	7 мм	18 мм	200 мм
1141-10002AWL	0-1000 мм/0-40"	0.01 мм/0.0005"	±0.07 мм	1188 мм	7 мм	18 мм	250 мм
1141-10003AWL	0-1000 мм/0-40"	0.01 мм/0.0005"	±0.07 мм	1188 мм	7 мм	18 мм	300 мм
1141-1500AWL	0-1500 мм/0-60"	0.01 мм/0.0005"	±0.11 мм	1695 мм	7 мм	18 мм	200 мм



ВЫВОД ДАННЫХ

ЦИФРОВЫЕ ГЛУБИНОМЕРЫ С МОНТАЖНЫМИ ОТВЕРСТИЯМИ ДЛЯ ВЫДВИЖНОГО ОСНОВАНИЯ

3 ГЛУБИНОМЕРЫ



1147-300

- Разрешение: 0.01 мм/0.0005"
- Кнопки: вкл./выкл., ноль, мм/дюйм
- Автоматическое отключение питания
- Соответствуют DIN 862
- Батарея CR2032
- Изготовлены из нержавеющей стали
- Дополнительная принадлежность: выдвижное основание (код 6141)

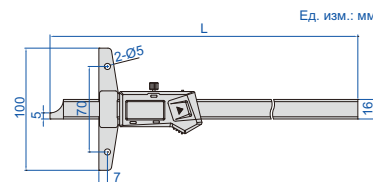

С интерфейсом передачи данных (дополнительный беспроводной передатчик: код 7315-25, необходим приемник сигнала)

Встроенная беспроводная связь (требуется приемник код 7315-2/3/6/7/8/9)

Код	Диапазон	Точность	L
1147-150	0-150 мм/0-6"	±0.03 мм	237 мм
1147-200	0-200 мм/0-8"	±0.03 мм	287 мм
1147-300	0-300 мм/0-12"	±0.03 мм	403 мм
1147-500	0-500 мм/0-20"	±0.05 мм	605 мм
1147-700	0-700 мм/0-28"	±0.06 мм	805 мм

Код	Диапазон	Точность	L
1147-150WL	0-150 мм/0-6"	±0.03 мм	237 мм
1147-200WL	0-200 мм/0-8"	±0.03 мм	287 мм
1147-300WL	0-300 мм/0-12"	±0.03 мм	403 мм
1147-500WL	0-500 мм/0-20"	±0.05 мм	605 мм
1147-700WL	0-700 мм/0-28"	±0.06 мм	805 мм

ВЫВОД ДАННЫХ

ЦИФРОВЫЕ ГЛУБИНОМЕРЫ С КРЮКОМ



- Разрешение: 0.01 мм/0.0005"
- Кнопки: вкл./выкл., установка, мм/дюйм, предустановка (+/-)
- Автоматическое отключение питания
- Батарея CR2032
- Изготовлены из нержавеющей стали

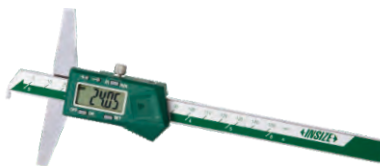

1142-150A

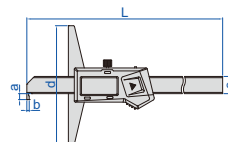

С интерфейсом передачи данных

Код	Диапазон	Точность	L	d	a	b	c	Беспроводной передатчик (опция)
1142-150A	0-150 мм/0-6"	±0.03 мм	230 мм	100 мм	5 мм	2 мм	14.5 мм	7315-25 (необходим приемник сигнала)
1142-200A	0-200 мм/0-8"	±0.03 мм	280 мм	100 мм	5 мм	2 мм	14.5 мм	
1142-300A	0-300 мм/0-12"	±0.04 мм	380 мм	150 мм	5 мм	2 мм	14.5 мм	
1142-500A	0-500 мм/0-20"	±0.05 мм	585 мм	150 мм	8 мм	3 мм	15 мм	
1142-5001A	0-500 мм/0-20"	±0.05 мм	585 мм	200 мм	8 мм	3 мм	15 мм	
1142-1000A	0-1000 мм/0-40"	±0.07 мм	1188 мм	150 мм	10 мм	4 мм	18 мм	7315-22 (необходим приемник сигнала)
1142-10001A	0-1000 мм/0-40"	±0.07 мм	1188 мм	200 мм	10 мм	4 мм	18 мм	
1142-10002A	0-1000 мм/0-40"	±0.07 мм	1188 мм	250 мм	10 мм	4 мм	18 мм	

Встроенная беспроводная связь (требуется приемник код 7315-2/3/6/7/8/9)

Код	Диапазон	Точность	L	d	a	b	c
1142-150AWL	0-150 мм/0-6"	±0.03 мм	230 мм	100 мм	5 мм	2 мм	14.5 мм
1142-200AWL	0-200 мм/0-8"	±0.03 мм	280 мм	100 мм	5 мм	2 мм	14.5 мм
1142-300AWL	0-300 мм/0-12"	±0.04 мм	380 мм	150 мм	5 мм	2 мм	14.5 мм
1142-500AWL	0-500 мм/0-20"	±0.05 мм	585 мм	150 мм	8 мм	3 мм	15 мм
1142-5001AWL	0-500 мм/0-20"	±0.05 мм	585 мм	200 мм	8 мм	3 мм	15 мм
1142-1000AWL	0-1000 мм/0-40"	±0.07 мм	1188 мм	150 мм	10 мм	4 мм	18 мм
1142-10001AWL	0-1000 мм/0-40"	±0.07 мм	1188 мм	200 мм	10 мм	4 мм	18 мм
1142-10002AWL	0-1000 мм/0-40"	±0.07 мм	1188 мм	250 мм	10 мм	4 мм	18 мм

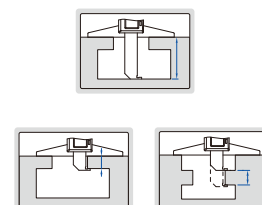

ЦИФРОВЫЕ ГЛУБИНОМЕРЫ С ДВОЙНЫМ КРЮКОМ

ВЫВОД ДАННЫХ

- Разрешение: 0.01 мм/0.0005"
- Кнопки: вкл./выкл., ноль, мм/дюйм
- Автоматическое отключение питания
- Соответствуют DIN 862
- Батарея CR2032
- Изготовлены из нержавеющей стали

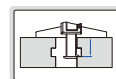
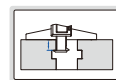
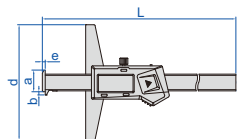

С интерфейсом передачи данных

(мм)

Код	Диапазон	Точность	L	d	a	b	c	e	Беспроводной передатчик (опция)
1144-150A	0-150 мм/0-6"	±0.03 мм	233	100	21.5	3.5	14.5	2.5	7315-25 (необходим приемник сигнала)
1144-200A	0-200 мм/0-8"	±0.03 мм	283	100	21.5	3.5	14.5	2.5	
1144-300A	0-300 мм/0-12"	±0.03 мм	383	150	21.5	3.5	14.5	2.5	
1144-500A	0-500 мм/0-20"	±0.05 мм	585	150	25	5	15	3	
1144-5001A	0-500 мм/0-20"	±0.05 мм	585	200	25	5	15	3	7315-22 (необходим приемник сигнала)
1144-1000A	0-1000 мм/0-40"	±0.07 мм	1188	150	32	7	18	4	
1144-10001A	0-1000 мм/0-40"	±0.07 мм	1188	200	32	7	18	4	
1144-10002A	0-1000 мм/0-40"	±0.07 мм	1188	250	32	7	18	4	

Встроенная беспроводная связь (требуется приемник код 7315-2/3/6/7/8/9)

Код	Диапазон	Точность	L	d	a	b	c	e
1144-150AWL	0-150 мм/0-6"	±0.03 мм	233 мм	100 мм	21.5 мм	3.5 мм	14.5 мм	2.5 мм
1144-200AWL	0-200 мм/0-8"	±0.03 мм	283 мм	100 мм	21.5 мм	3.5 мм	14.5 мм	2.5 мм
1144-300AWL	0-300 мм/0-12"	±0.03 мм	383 мм	150 мм	21.5 мм	3.5 мм	14.5 мм	2.5 мм
1144-500AWL	0-500 мм/0-20"	±0.05 мм	585 мм	150 мм	25 мм	5 мм	15 мм	3 мм
1144-5001AWL	0-500 мм/0-20"	±0.05 мм	585 мм	200 мм	25 мм	5 мм	15 мм	3 мм
1144-1000AWL	0-1000 мм/0-40"	±0.07 мм	1188 мм	150 мм	32 мм	7 мм	18 мм	4 мм
1144-10001AWL	0-1000 мм/0-40"	±0.07 мм	1188 мм	200 мм	32 мм	7 мм	18 мм	4 мм
1144-10002AWL	0-1000 мм/0-40"	±0.07 мм	1188 мм	250 мм	32 мм	7 мм	18 мм	4 мм

ЦИФРОВЫЕ ГЛУБИНОМЕРЫ С ДВОЙНЫМ КРЮКОМ

ВЫВОД ДАННЫХ

- Разрешение: 0.01 мм/0.0005"
- Кнопки: вкл./выкл., установка на ноль, мм/дюйм, ABS/INC, сохранение данных, TOL, настройка
- ABS/INC — для абсолютного и инкрементного измерения
- TOL означает измерение допуска
- Изготовлены из нержавеющей стали
- Батарея LR44, вывод данных
- Поставляется с измерительным блоком для установки нуля
- Дополнительные принадлежности: выдвигаемое основание, беспроводной передатчик код 7315-1150, необходим приемник сигнала

Выдвигаемое основание (опция)

Код	L
1540-L300	300 мм
1540-L400	400 мм
1540-L500	500 мм
1540-L600	600 мм
1540-L800	800 мм

Код	Диапазон	Точность
1540-300	0-300 мм/0-12"	±0.04 мм



измерительный блок для установки нуля (в комплекте)

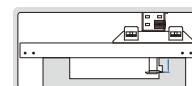
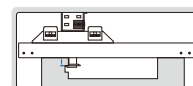

Ед. изм.: мм

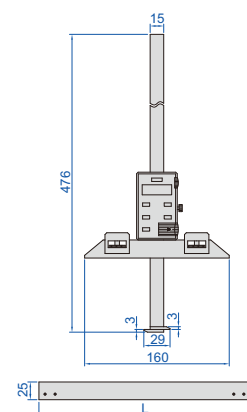

ВЫВОД ДАННЫХ **ИЗМЕРЕНИЕ ГЛУБИНЫ НЕБОЛЬШИХ ОТВЕРСТИЙ (>Ø4 мм)**

ИЗМЕРЕНИЕ ШИРИНЫ И ГЛУБИНЫ ПАЗОВ ВНУТРИ ОТВЕРСТИЯ

ЦИФРОВЫЕ ГЛУБИНОМЕРЫ С КРУГЛОЙ ГЛУБИННОЙ ЛИНЕЙКОЙ

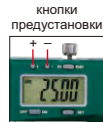
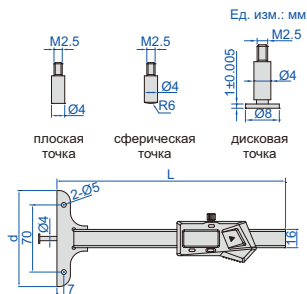

1148-100S



1148-120

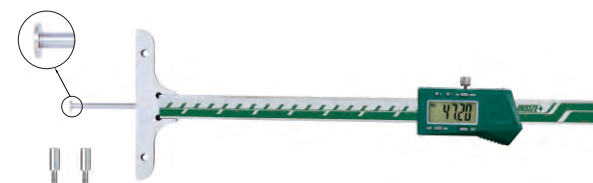

1148-200

- Разрешение: 0.01 мм/0.0005"
- Поставляется с тремя сменными точками (плоская, сферическая, дисковая)
- Кнопки: вкл./выкл., установка, мм/дюйм, предустановка (+/-)
- Автоматическое отключение питания
- Батарея CR2032
- Изготовлены из нержавеющей стали
- Дополнительная принадлежность: выдвижное основание (код 6141, для 1148-120, 1148-120WL, 1148-200, 1148-200WL, 1148-300 и 1148-300WL)

С интерфейсом передачи данных (дополнительный беспроводной передатчик: код 7315-25, необходим приемник сигнала)

Код	Диапазон*	Точность	L	d	Примечание
1148-100S	0-100 мм/0-4"	±0.02 мм	200 мм	45 мм	
1148-100	0-100 мм/0-4"	±0.02 мм	200 мм	85 мм	
1148-120	0-120 мм/0-4.7"	±0.03 мм	300 мм	101 мм	использование одной рукой, с монтажными отверстиями для выдвижного основания
1148-200	0-200 мм/0-8"	±0.03 мм	300 мм	101 мм	с монтажными отверстиями для выдвижного основания
1148-300	0-300 мм/0-12"	±0.04 мм	400 мм	101 мм	с монтажными отверстиями для выдвижного основания

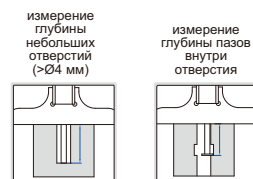

выдвижное основание для 1148-120, 1148-120WL, 1148-200, 1148-200WL, 1148-300 и 1148-300WL (опция)



использование одной рукой 1148-120 и 1148-120WL

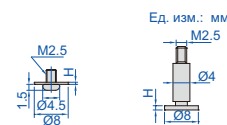

1148-P101 и 1148-P102

1148-P103 и 1148-P104

Встроенная беспроводная связь (требуется приемник код 7315-2/3/6/7/8/9)

Код	Диапазон*	Точность	L	d	Примечание
1148-100SWL	0-100 мм/0-4"	±0.02 мм	200 мм	45 мм	
1148-100WL	0-100 мм/0-4"	±0.02 мм	200 мм	85 мм	
1148-120WL	0-120 мм/0-4.7"	±0.03 мм	300 мм	101 мм	использование одной рукой, с монтажными отверстиями для выдвижного основания
1148-200WL	0-200 мм/0-8"	±0.03 мм	300 мм	101 мм	с монтажными отверстиями для выдвижного основания
1148-300WL	0-300 мм/0-12"	±0.04 мм	400 мм	101 мм	с монтажными отверстиями для выдвижного основания

*При использовании дисковых насадок диапазон уменьшается на 10 мм

Дополнительные дисковые насадки

Код	Описание	H	Примечание
1148-P101	дисковая насадка 0.5 мм	0.5±0.005 мм	для узких пазов
1148-P102	дисковая насадка 0.7 мм	0.7±0.005 мм	для узких пазов
1148-P103	дисковая насадка 1 мм	1±0.005 мм	для пазов внутри глухого отверстия
1148-P104	дисковая насадка 0.5 мм	0.5±0.005 мм	для пазов внутри глухого отверстия



ЦИФРОВЫЕ ГЛУБИНОМЕРЫ С ТОЧЕЧНОЙ ИЗМЕРИТЕЛЬНОЙ ПОВЕРХНОСТЬЮ



ВЫВОД ДАННЫХ

- Разрешение: 0.01 мм/0.0005"
- Кнопки: вкл./выкл., ноль, мм/дюйм
- Автоматическое отключение питания
- Соответствуют DIN 862
- Батарея CR2032
- Изготовлены из нержавеющей стали



1143-200A

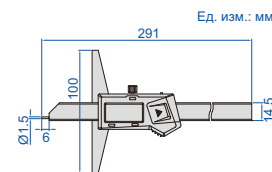

С интерфейсом передачи данных (дополнительный беспроводной передатчик: код 7315-25, необходим приемник сигнала)

Код	Диапазон	Точность
1143-200A	0-200 мм/0-8"	±0.03 мм

Встроенная беспроводная связь (требуется приемник код 7315-2/3/6/7/8/9)

Код	Диапазон	Точность
1143-200AWL	0-200 мм/0-8"	±0.03 мм

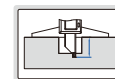

ЦИФРОВЫЕ ГЛУБИНОМЕРЫ



ВЫВОД ДАННЫХ

- Измерение глубины небольшого паза и отверстия
- Разрешение: 0.01 мм/0.0005"
- Кнопки: вкл./выкл., установка, мм/дюйм, предустановка (+/-)
- Автоматическое отключение питания
- Батарея CR2032
- Изготовлены из нержавеющей стали



1140-25

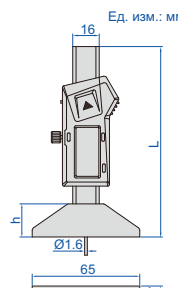

С интерфейсом передачи данных (дополнительный беспроводной передатчик: код 7315-25, необходим приемник сигнала)

Код	Диапазон	Точность	L	h
1140-25	0-25 мм/0-1"	±0.02 мм	114 мм	20 мм
1140-50	0-50 мм/0-2"	±0.02 мм	140 мм	20 мм
1140-100	0-100 мм/0-4"	±0.02 мм	190 мм	20 мм
1140-150	0-150 мм/0-6"	±0.03 мм	236 мм	16 мм

Встроенная беспроводная связь (требуется приемник код 7315-2/3/6/7/8/9)

Код	Диапазон	Точность	L	h
1140-25WL	0-25 мм/0-1"	±0.02 мм	114 мм	20 мм
1140-50WL	0-50 мм/0-2"	±0.02 мм	140 мм	20 мм
1140-100WL	0-100 мм/0-4"	±0.02 мм	190 мм	20 мм
1140-150WL	0-150 мм/0-6"	±0.03 мм	236 мм	16 мм

ЦИФРОВЫЕ МИНИ-ГЛУБИНОМЕРЫ



ВЫВОД ДАННЫХ

- Измерение глубины небольших пазов и отверстий, также измерение глубины протектора шины
- Разрешение: 0.01 мм/0.0005"
- Кнопки: вкл./выкл., ноль, мм/дюйм
- Поставляется с поверхностью установки нуля
- Автоматическое отключение питания
- Батарея CR2032
- Изготовлены из нержавеющей стали

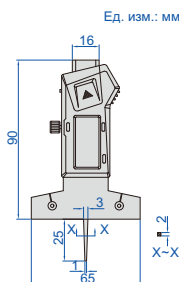

1145-25A

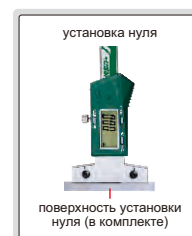

С интерфейсом передачи данных (дополнительный беспроводной передатчик: код 7315-25, необходим приемник сигнала)

Код	Диапазон	Точность
1145-25A	0-25 мм/0-1"	±0.03 мм

Встроенная беспроводная связь (требуется приемник код 7315-2/3/6/7/8/9)

Код	Диапазон	Точность
1145-25AWL	0-25 мм/0-1"	±0.03 мм

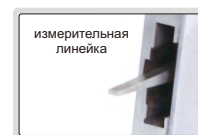



ВЫВОД ДАННЫХ

- Функция кнопок: вкл/выкл, установка на ноль, мм/дюйм, ABS, предустановка данных, изменение направления измерения
- Батарея CR2032
- Автоматическое отключение питания (время регулируется)
- Вывод данных
- Основание из нержавеющей стали
- Указательный наконечник
- Дополнительные принадлежности: беспроводной передатчик (код **7315-50M**), необходим приемник сигнала



2142-102



указательный наконечник

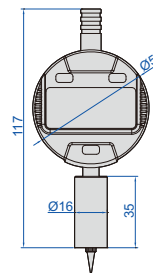

2142-101/2142-301

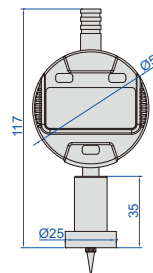

2142-102/2142-302

Ед. изм.: мм

ЦИФРОВЫЕ ГЛУБИНОМЕРЫ



Код	Диапазон	Ход индикатора цифрового типа	Разрешение цифрового индикатора	Точность	Основание
2142-101	0-12.7 мм/0-0.5"	12.7 мм/0.5"	0.01 мм/0.0005"	±20 мкм	Ø16 мм
2142-102	0-12.7 мм/0-0.5"	12.7 мм/0.5"	0.01 мм/0.0005"	±20 мкм	Ø25 мм
2142-301	0-12.7 мм/0-0.5"	12.7 мм/0.5"	0.001 мм/0.00005"	±5 мкм	Ø16 мм
2142-302	0-12.7 мм/0-0.5"	12.7 мм/0.5"	0.001 мм/0.00005"	±5 мкм	Ø25 мм

ВЫВОД ДАННЫХ

- Функция кнопок: вкл/выкл, установка на ноль, мм/дюйм, ABS, предустановка данных, изменение направления измерения
- Батарея CR2032
- Автоматическое отключение питания (время регулируется)
- Вывод данных
- Основание из нержавеющей стали
- Выдвижные стержни: 12.5 мм (1 шт), 25 мм (1 шт), 50 мм (1 шт), 75 мм (1 шт), 100 мм (2 шт)
- Поставляется с указательным и шаровым наконечником
- Дополнительные принадлежности: беспроводной передатчик (код **7315-50M**), необходим приемник сигнала; выдвижной гранитный держатель (код **2141-10**)



2141-202A

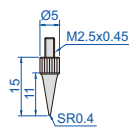

указательный наконечник

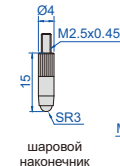

шаровой наконечник

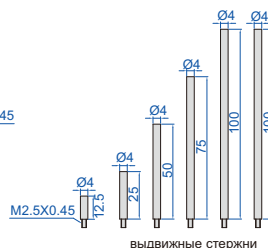

выдвижные стержни

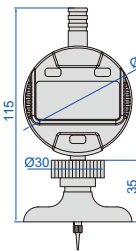

2141-201A/2141-301

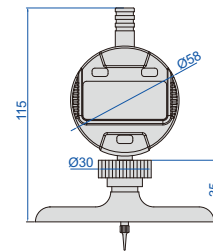

2141-202A/2141-302

Ед. изм.: мм

ЦИФРОВЫЕ ГЛУБИНОМЕРЫ



2141-10 (опция), могут быть настроены в соответствии с заготовками

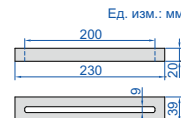

Ед. изм.: мм

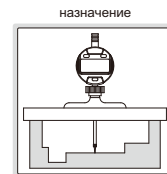

назначение

Код	Диапазон	Ход индикатора цифрового типа	Разрешение цифрового индикатора	Точность	Основание
2141-201A	0-300 мм/0-12"	12.7 мм/0.5"	0.01 мм/0.0005"	±20 мкм	63×17 мм
2141-202A	0-300 мм/0-12"	12.7 мм/0.5"	0.01 мм/0.0005"	±20 мкм	101.5×17 мм
2141-301	0-300 мм/0-12"	12.7 мм/0.5"	0.001 мм/0.00005"	±5 мкм	63×17 мм
2141-302	0-300 мм/0-12"	12.7 мм/0.5"	0.001 мм/0.00005"	±5 мкм	101.5×17 мм

ЦИФРОВЫЕ ГЛУБИНОМЕРЫ СПЕЦИАЛЬНЫЕ

ВЫВОД
ДАННЫХ

2145-202



выдвижные стержни

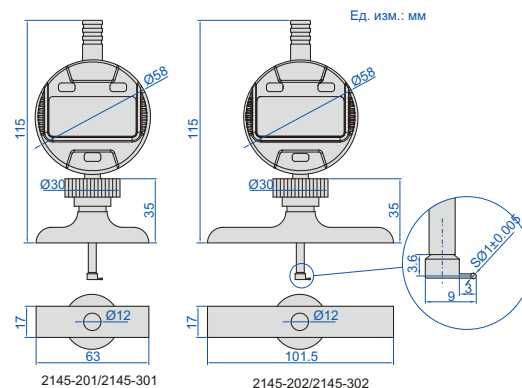

2145-201/2145-301

2145-202/2145-302

- Функция кнопок: вкл/выкл, установка на ноль, мм/дюйм, абсолютное/инкрементное измерение, предварительная установка данных, изменение направления измерения
- Батарея CR2032, автоматическое отключение питания (время регулируется)
- Вывод данных
- Основание из нержавеющей стали
- Поставляется с выдвижными стержнями: 12.5 мм (1 шт), 25 мм (1 шт), 50 мм (1 шт)
- Поставляются с точками для измерения пазов
- Дополнительные принадлежности: беспроводной передатчик (код 7315-50M), необходим приемник сигнала

измерение ширины (b) и глубины (a) паза

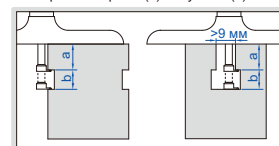

Код	Диапазон (а)	Ход индикатора цифрового типа (b)	Разрешение цифрового индикатора	Точность	Основание
2145-201	0-85 мм/0-3.35"	12.7 мм/0.5"	0.01 мм/0.0005"	±20 мкм	63×17 мм
2145-202	0-85 мм/0-3.35"	12.7 мм/0.5"	0.01 мм/0.0005"	±20 мкм	101.5×17 мм
2145-301	0-85 мм/0-3.35"	12.7 мм/0.5"	0.001 мм/0.00005"	±5 мкм	63×17 мм
2145-302	0-85 мм/0-3.35"	12.7 мм/0.5"	0.001 мм/0.00005"	±5 мкм	101.5×17 мм

ЦИФРОВОЙ ГЛУБИНОМЕР (ОСНОВАНИЕ В ВИДЕ ПРИЗМЫ С УГЛОМ 60°)

ВЫВОД
ДАННЫХ

- Функция кнопок: вкл/выкл, установка на ноль, мм/дюйм, ABS, предустановка данных, изменение направления измерения
- Батарея CR2032
- Автоматическое отключение питания (время регулируется)
- Вывод данных
- Основание из нержавеющей стали с ножевой кромкой 60°
- Дополнительные принадлежности: беспроводной передатчик (код 7315-50M), необходим приемник сигнала



вид спереди

вид сбоку

2143-101

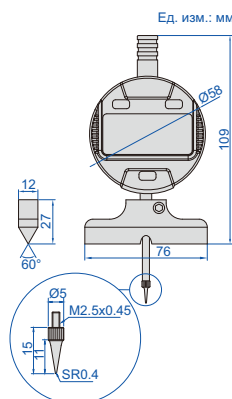

Код	Диапазон	Ход индикатора цифрового типа	Разрешение цифрового индикатора	Точность
2143-101	0-12.7 мм/0-0.5"	12.7 мм/0.5"	0.01 мм/0.0005"	±20 мкм

IP65
ВОДОНЕПРОНИЦ

ВЫВОД ДАННЫХ

ЦИФРОВЫЕ ГЛУБИНОМЕРЫ

3

ГЛУБИНОМЕРЫ

- Разрешение: 0.001 мм/0.00005"
- Точность головки микрометра: ±3 мкм
- Точность стержня: ±(2+L/75) мкм, L — диапазон измерения в мм
- Функция кнопок: вкл./выкл., установка, мм/дюйм, передача данных
- IP65 пылезащитные/водонепроницаемые
- Вывод данных
- Автоматическое отключение
- Стержни с плоским торцом
- Храповой механизм
- Питание: с интерфейсом данных: CR2032; встроенная беспроводная связь: перезаряжаемая литиевая батарея



3540-50



С интерфейсом передачи данных (дополнительный беспроводной передатчик: код 7315-31, необходим приемник сигнала)

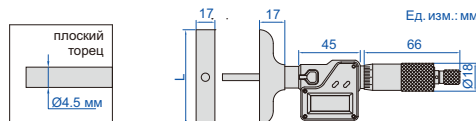

Встроенная беспроводная связь (требуется приемник код 7315-2/3/6/7/8/9)

Код
3540-□□□□WL

Примеры кода:

Без передачи данных	С беспроводной передачей данных
3540-25	3540-25WL
3540-B25	3540-B25WL

Код	Диапазон	Стержни	L
3540-25	0-25 мм/0-1"	1 шт	101.5 мм
3540-50	0-50 мм/0-2"	2 шт	101.5 мм
3540-100	0-100 мм/0-4"	4 шт	101.5 мм
3540-150	0-150 мм/0-6"	6 шт	101.5 мм
3540-300	0-300 мм/0-12"	12 шт	101.5 мм
3540-B25	0-25 мм/0-1"	1 шт	63 мм
3540-B50	0-50 мм/0-2"	2 шт	63 мм
3540-B100	0-100 мм/0-4"	4 шт	63 мм
3540-B150	0-150 мм/0-6"	6 шт	63 мм
3540-B300	0-300 мм/0-12"	12 шт	63 мм

ВИБРОУСТОЙЧИВЫЕ

ГЛУБИНОМЕРЫ С КРУГОВОЙ ШКАЛОЙ

- Виброустойчивые циферблатные индикаторы
- Изготовлены из нержавеющей стали



1340-150



Код	Диапазон	Цена деления	Точность	L
1340-150	0-150 мм	0.02 мм	±0.03 мм	232 мм
1340-200	0-200 мм	0.02 мм	±0.03 мм	282 мм
1340-300	0-300 мм	0.02 мм	±0.04 мм	382 мм

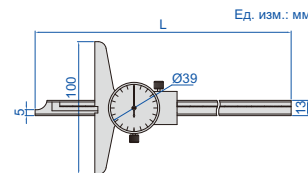

ВИБРОУСТОЙЧИВЫЕ

ГЛУБИНОМЕРЫ С КРУГОВОЙ ШКАЛОЙ

- Виброустойчивые циферблатные индикаторы
- Цена деления : 0.02 мм
- Изготовлены из нержавеющей стали



1341-100



Код	Диапазон	Точность	L
1341-100	0-100 мм	±0.02 мм	181 мм
1341-150	0-150 мм	±0.03 мм	234 мм
1341-200	0-200 мм	±0.03 мм	284 мм

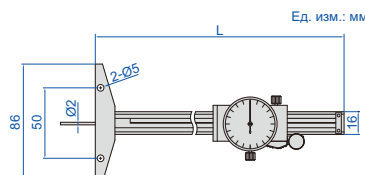

НОНИУСНЫЕ ГЛУБИНОМЕРЫ (СТАНДАРТНЫЙ ТИП)

ПОПУЛЯРНАЯ
МОДЕЛЬ

- Изготовлены из нержавеющей стали
- Покрытие поверхности показаний — матовый хром



1240-2001

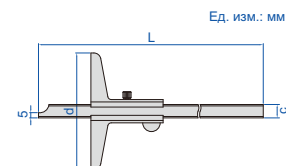

Цена деления 0.05 мм

Код	Диапазон	Точность	L	d	c
1240-150	0-150 мм	±0.05 мм	250 мм	100 мм	10 мм
1240-200	0-200 мм	±0.05 мм	300 мм	100 мм	10 мм
1240-300	0-300 мм	±0.08 мм	400 мм	100 мм	10 мм
1240-500	0-500 мм	±0.09 мм	605 мм	150 мм	11 мм

Цена деления 0.02 мм

Код	Диапазон	Точность	L	d	c
1240-1501	0-150 мм	±0.03 мм	250 мм	100 мм	10 мм
1240-2001	0-200 мм	±0.03 мм	300 мм	100 мм	10 мм
1240-3001	0-300 мм	±0.04 мм	400 мм	100 мм	10 мм
1240-5001	0-500 мм	±0.05 мм	605 мм	150 мм	11 мм

НОНИУСНЫЕ ГЛУБИНОМЕРЫ

С МОНТАЖНЫМИ ОТВЕРСТИЯМИ
ДЛЯ ВЫДВИЖНОГО ОСНОВАНИЯ

- Изготовлены из нержавеющей стали
- Матовое хромированное покрытие считывающей поверхности
- Дополнительная принадлежность: выдвижное основание (код 6141)



1247-2001

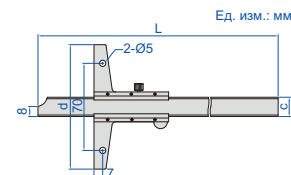

Цена деления 0.05 мм

Код	Диапазон	Точность
1247-150	0-150 мм	±0.05 мм
1247-200	0-200 мм	±0.05 мм
1247-300	0-300 мм	±0.08 мм
1247-600	0-600 мм	±0.10 мм
1247-1000	0-1000 мм	±0.15 мм

Цена деления 0.02 мм

Код	Диапазон	Точность
1247-1501	0-150 мм	±0.03 мм
1247-2001	0-200 мм	±0.03 мм
1247-3001	0-300 мм	±0.04 мм
1247-6001	0-600 мм	±0.05 мм
1247-1001	0-1000 мм	±0.07 мм

Диапазон	L	c	d
0-150 мм	240 мм	16 мм	100 мм
0-200 мм	290 мм	16 мм	100 мм
0-300 мм	390 мм	16 мм	100 мм
0-600 мм	704 мм	16 мм	150 мм
0-1000 мм	1140 мм	16 мм	200 мм

НОНИУСНЫЕ ГЛУБИНОМЕРЫ С МИКРОПОДАЧЕЙ

С МОНТАЖНЫМИ ОТВЕРСТИЯМИ
ДЛЯ ВЫДВИЖНОГО ОСНОВАНИЯ

выдвижное основание
(опция)

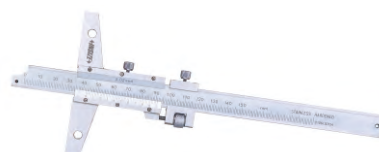
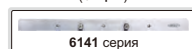

1249-1501

- С точной регулировкой
- Изготовлены из нержавеющей стали
- Матовое хромированное покрытие считывающей поверхности
- Дополнительная принадлежность: выдвижное основание (код 6141)

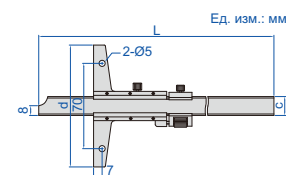

Цена деления 0.05 мм

Код	Диапазон	Точность
1249-150	0-150 мм	±0.05 мм
1249-200	0-200 мм	±0.05 мм
1249-300	0-300 мм	±0.08 мм

Цена деления 0.02 мм

Код	Диапазон	Точность
1249-1501	0-150 мм	±0.03 мм
1249-2001	0-200 мм	±0.03 мм
1249-3001	0-300 мм	±0.04 мм

Диапазон	L	c	d
0-150 мм	256 мм	16 мм	100 мм
0-200 мм	306 мм	16 мм	100 мм
0-300 мм	406 мм	16 мм	100 мм



С МОНТАЖНЫМИ ОТВЕРСТИЯМИ
ДЛЯ ВЫДВИЖНОГО ОСНОВАНИЯ

НОНИУСНЫЕ ГЛУБИНОМЕРЫ С КРЮКОМ

3

ГЛУБИНОМЕРЫ

- Изготовлены из нержавеющей стали
- Матовое хромированное покрытие считывающей поверхности
- Дополнительная принадлежность: выдвижное основание (код 6141)



1248-1501

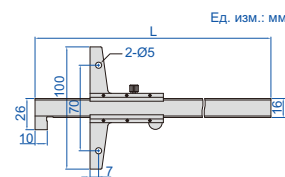

выдвижное основание (опция)

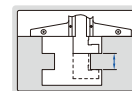
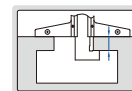
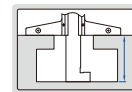

Цена деления 0.05 мм

Код	Диапазон	Точность	L
1248-150	0-150 мм	±0.05 мм	266 мм
1248-200	0-200 мм	±0.05 мм	316 мм
1248-300	0-300 мм	±0.08 мм	416 мм

Цена деления 0.02 мм

Код	Диапазон	Точность	L
1248-1501	0-150 мм	±0.03 мм	266 мм
1248-2001	0-200 мм	±0.03 мм	316 мм
1248-3001	0-300 мм	±0.04 мм	416 мм

- Цена деления: 0.02 мм
- Изготовлены из нержавеющей стали
- Матовое хромированное покрытие считывающей поверхности

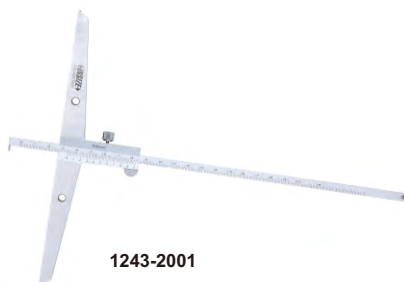
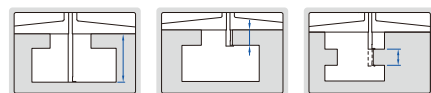

1243-2001

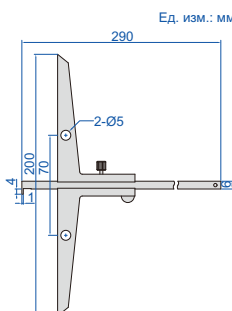

Код	Диапазон	Точность
1243-2001	0-200 мм	±0.04 мм

НОНИУСНЫЙ ГЛУБИНОМЕР С КРЮКОМ

НОНИУСНЫЙ МИНИ-ГЛУБИНОМЕР

- Цена деления: 0.1 мм
- Изготовлены из нержавеющей стали

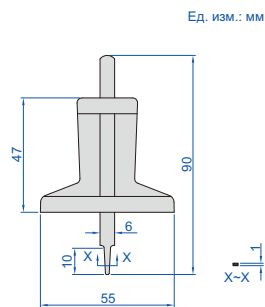

1244-30



Код	Диапазон	Точность
1244-30	0-30 мм	±0.10 мм

УДЛИНИТЕЛЬ ОСНОВАНИЯ

- Поставляются с двумя винтами
- Изготовлены из нержавеющей стали
- Подходят для глубиномеров серии 1147, 1148, 1247, 1248 и 1249



6141-260

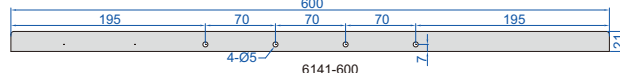
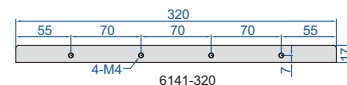
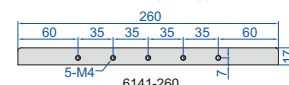
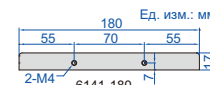

Код	Длина
6141-180	180 мм
6141-260	260 мм
6141-320	320 мм
6141-600	600 мм

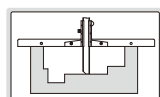
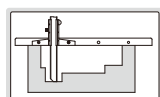

ИНДИКАТОРНЫЕ ГЛУБИНОМЕРЫ

- Точность: ±0.017 мм
- Основание из нержавеющей стали
- Указательный наконечник

Код	Диапазон	Ход индикатора часового типа	Цена деления индикатора часового типа	Основание
2343-101	0-10 мм	10 мм	0.01 мм	Ø16 мм
2343-102	0-10 мм	10 мм	0.01 мм	Ø25 мм



2343-102



указательный наконечник

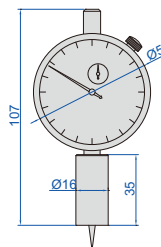

2343-101

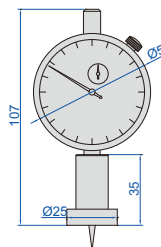

2343-102



Ед. изм.: мм

ИНДИКАТОРНЫЙ ГЛУБИНОМЕР

- Точность: ±0.017 мм
- Основание из нержавеющей стали
- Поставляется с указательным и шаровым наконечниками



2341-101A



указательный наконечник



шаровой наконечник

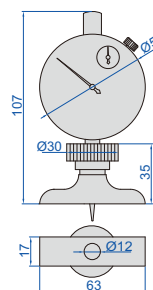

Ед. изм.: мм

ЦИФЕРБЛАТНЫЕ ГЛУБИНОМЕРЫ



2342-202



шаровой наконечник

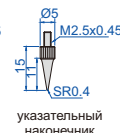

указательный наконечник

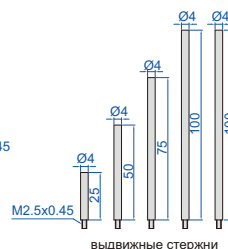

выдвижные стержни

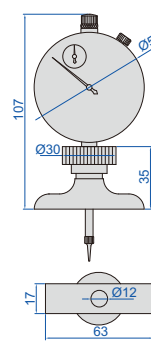

2342-201

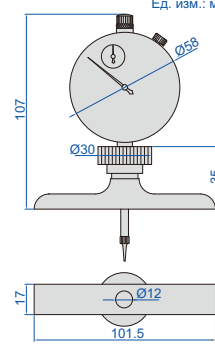

2342-202



Ед. изм.: мм

- Цена деления индикаторного индикатора: 0.01 мм
- Точность: ±0.03 мм
- Основание из нержавеющей стали
- Выдвижные стержни: 25 мм (1 шт), 50 мм (1 шт), 75 мм (1 шт), 100 мм (2 шт)
- Поставляется с указательным и шаровым наконечниками
- Дополнительная принадлежность: выдвижной гранитный держатель (код 2141-10)



2141-10 (опция), могут быть настроены в соответствии с заготовками

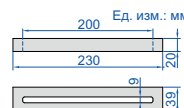

Ед. изм.: мм

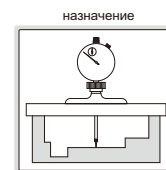

назначение

Код	Диапазон	Ход индикатора часового типа	Основание
2342-201	0-300 мм	30 мм	63×17 мм
2342-202	0-300 мм	30 мм	101.5×17 мм

ГЛУБИНОМЕРЫ МИКРОМЕТРИЧЕСКИЕ



- Соответствуют DIN863-2
- Цена деления: 0.01 мм
- Точность головки микрометра: ± 3 мкм
- Точность стержня: $\pm(2+L/75)$ мкм
- L - диапазон измерения в мм
- Стержни с плоским торцом
- Храповой механизм

Код	Диапазон	Стержни	L
3241-25	0-25 мм	1 шт	101.5 мм
3241-50	0-50 мм	2 шт	101.5 мм
3241-75	0-75 мм	3 шт	101.5 мм
3241-100	0-100 мм	4 шт	101.5 мм
3241-150	0-150 мм	6 шт	101.5 мм
3241-200	0-200 мм	8 шт	101.5 мм
3241-300	0-300 мм	12 шт	101.5 мм
3241-B25	0-25 мм	1 шт	63 мм
3241-B50	0-50 мм	2 шт	63 мм
3241-B100	0-100 мм	4 шт	63 мм
3241-B150	0-150 мм	6 шт	63 мм
3241-B300	0-300 мм	12 шт	63 мм



3241-100

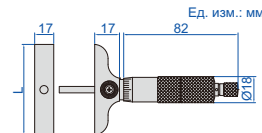

ГЛУБИНОМЕРЫ МИКРОМЕТРИЧЕСКИЕ



- Соответствуют DIN863-2
- Цена деления: 0.01 мм
- Точность головки микрометра: ± 3 мкм
- Точность стержня: $\pm(2+L/75)$ мкм,
- L - диапазон измерения в мм
- Стержни с плоским или сферическим торцом
- Храповой механизм



3240-100

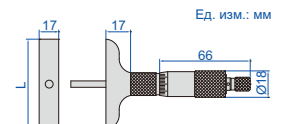

Плоский торец

Код	Диапазон	Стержни	L
3240-25	0-25 мм	1 шт	101.5 мм
3240-50	0-50 мм	2 шт	101.5 мм
3240-75	0-75 мм	3 шт	101.5 мм
3240-100	0-100 мм	4 шт	101.5 мм
3240-150	0-150 мм	6 шт	101.5 мм
3240-200	0-200 мм	8 шт	101.5 мм
3240-300	0-300 мм	12 шт	101.5 мм
3240-B25	0-25 мм	1 шт	63 мм
3240-B50	0-50 мм	2 шт	63 мм
3240-B100	0-100 мм	4 шт	63 мм
3240-B150	0-150 мм	6 шт	63 мм
3240-B300	0-300 мм	12 шт	63 мм

Сферический торец

Код	Диапазон	Стержни	L
3240-25S	0-25 мм	1 шт	101.5 мм
3240-50S	0-50 мм	2 шт	101.5 мм
3240-100S	0-100 мм	4 шт	101.5 мм
3240-150S	0-150 мм	6 шт	101.5 мм
3240-300S	0-300 мм	12 шт	101.5 мм
3240-B25S	0-25 мм	1 шт	63 мм
3240-B50S	0-50 мм	2 шт	63 мм
3240-B100S	0-100 мм	4 шт	63 мм
3240-B150S	0-150 мм	6 шт	63 мм
3240-B300S	0-300 мм	12 шт	63 мм

ЦИФРОВОЙ ИНДИКАТОР СО СТОЙКОЙ
ВЫВОД ДАННЫХ

1157-501

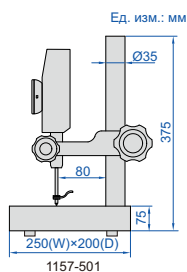
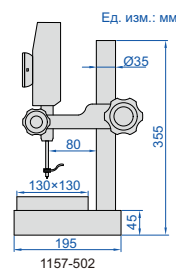
1157-502

1157-501

1157-502

- Кнопки: вкл/выкл, установка на ноль, мм/дюйм, микс/мин/микс-мин
- Высокая скорость срабатывания (5000 мм/с)
- Светодиодный дисплей высокой яркости



питание от зарядного устройства Pal



ножной переключатель

 данные передаются в Excel без программного обеспечения:
 короткое нажатие педали - передача данных,
 длительное нажатие - сброс до нуля

измерительные наконечники (в комплекте)

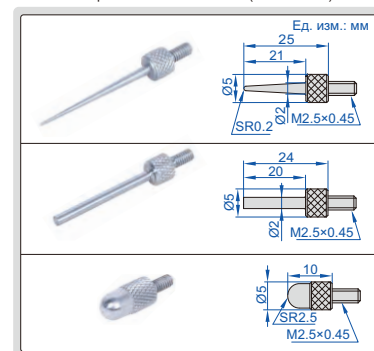

Код	Диапазон	Разрешение	Точность (при 20°C)	Измерительное усилие	Выход	Источник питания	Основание
1157-501	0~50 мм	1 мкм/0.00005"	3 мкм	0.8-1.2 Н	USB	5В/1А (адаптер или зарядное устройство PAL)	гранит (плоскостность: 2 мкм)
1157-502	0~50 мм	1 мкм/0.00005"	3 мкм	0.8-1.2 Н	USB	5В/1А (адаптер или зарядное устройство PAL)	керамика (плоскостность: 1 мкм)

ДОПОЛНИТЕЛЬНЫЕ ПРИНАДЛЕЖНОСТИ

Точка касания	код 6282
Зарядное устройство PAL	1155-5-POB
Кабели для вывода данных (в т.ч. педаль)	1155-5-FOS

СТАНДАРТНАЯ ПОСТАВКА

Основной блок	1 шт
---------------	------

ВЫВОД ДАННЫХ

ЦИФРОВЫЕ ШТАНГЕНРЕЙСМАСЫ



- Разрешение: 0.01 мм/0.0005"
- Кнопки: тип А: вкл/выкл, установка на ноль, мм/дюйм, ABS/INC, сохранение данных, настройка
тип В и тип С: вкл/выкл, установка на ноль, мм/дюйм, ABS/INC, сохранение данных, TOL, настройка
- ABS/INC — для абсолютного и инкрементного измерения
- Измерение допуска TOL
- Метчик с твердосплавным наконечником
- Изготовлены из нержавеющей стали (кроме основания)
- Вывод данных
- Поставляются с держателем циферблатного контрольного индикатора
- Поставляются с пылезащитным чехлом (за исключением **1150-1500/2000**)
- Питание: тип А: CR2032
тип В и тип С: LR44
- Дополнительные принадлежности:
необходим приемник сигнала;
зажим для угломеров (код **2372-CLAMP**, для **1150-300**)



1150-300

1150-500

1150-1000

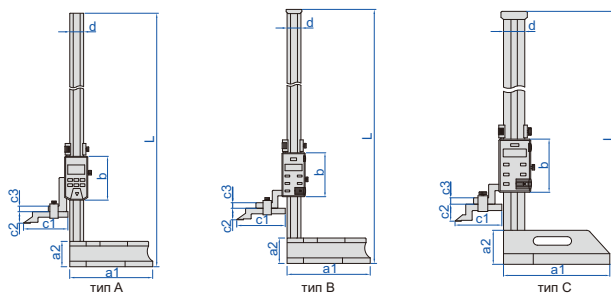
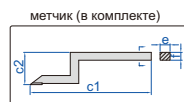

держатель тестового индикатора циферблатного типа (в комплекте)

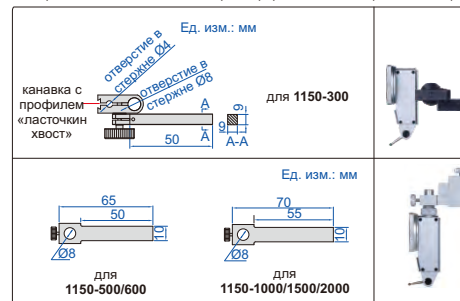

Код	Диапазон	Тип	Точность	L	a1	a2	b	c1	c2	c3	d	e	f	Беспроводной передатчик (опция)
1150-300	0-300 мм/0-12"	A	±0.04 мм	485	138	45	100	80	30	10	28	9	9	7315-22 (необходим приемник сигнала)
1150-500	0-500 мм/0-20"	B	±0.06 мм	720	180	55	95	103	25	12	30	10	12	7315-1150 (необходим приемник сигнала)
1150-600	0-600 мм/0-24"	B	±0.06 мм	820	180	55	95	103	25	12	30	10	12	
1150-1000	0-1000 мм/0-40"	C	±0.08 мм	1275	250	80	125	110	39	15	50	10	15	
1150-1500	0-1500 мм/0-60"	C	±0.12 мм	1790	280	80	125	110	39	15	50	10	15	
1150-2000	0-2000 мм/0-80"	C	±0.16 мм	2290	280	80	125	110	39	15	50	10	15	

(мм)

ЦИФРОВЫЕ ШТАНГЕНРЕЙСМАСЫ

ВЫВОД ДАННЫХ **ПОПУЛЯРНАЯ МОДЕЛЬ**



СЕРТИФИКАТ ЗАВОДСКОЙ КАЛИБРОВКИ

- Разрешение: 0.01 мм/0.0005"
- Кнопки: вкл/выкл, установка на ноль, мм/дюйм, предустановка +/-, ABS/INC
- Автоматическое отключение питания
- Метчик с твердосплавным наконечником
- Изготовлены из нержавеющей стали (кроме основания)
- Батарея CR2032
- Вывод данных
- Поставляются с пылезащитным чехлом и с держателем циферблатного контрольного индикатора
- Дополнительные принадлежности: беспроводной передатчик (код **7315-22**), необходим приемник сигнала; зажим для угломеров (код **2372-CLAMP**)



1156-300

1156-1000

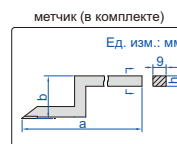
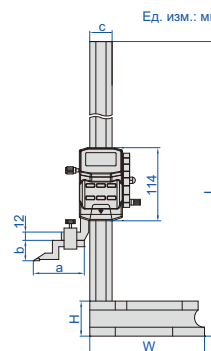

Код	Диапазон	Точность	L	W	H	a	b	c	h
1156-300*	0-300 мм/0-12"	±0.03 мм	515 мм	180 мм	55 мм	80 мм	30 мм	35 мм	9 мм
1156-600*	0-600 мм/0-24"	±0.05 мм	815 мм	180 мм	55 мм	80 мм	30 мм	35 мм	9 мм
1156-1000*	0-1000 мм/0-40"	±0.07 мм	1220 мм	265 мм	70 мм	92 мм	48 мм	40 мм	12 мм

* Поставляются с сертификатом калибровки изготовителя

ЦИФРОВЫЕ ШТАНГЕНРЕЙСМАСЫ

ВЫВОД ДАННЫХ



- Разрешение: 0.01 мм/0.0005"
- Кнопки: вкл/выкл, установка на ноль, мм/дюйм, сохранение данных, ABS/INC, предустановка
- ABS/INC — для абсолютного и инкрементного измерения
- Автоматическое отключение питания, чтобы включить питание, переместите цифровой блок
- Метчик с твердосплавным наконечником
- Изготовлены из нержавеющей стали (кроме основания)
- Батарея CR2032, вывод данных
- С ведущим колесом и держателем циферблатного контрольного индикатора
- Поставляется с пылезащитным чехлом
- Дополнительные принадлежности: зажим для угломеров (код **2372-CLAMP**), беспроводной передатчик (код **7315-1151**), необходим приемник сигнала



1151-300A

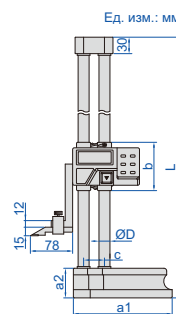

ведущее колесо на задней стороне



держатель тестового индикатора циферблатного типа (в комплекте)

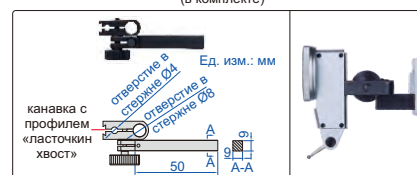

Код	Диапазон	Точность	L	a1	a2	b	c	ØD
1151-300A	0-300 мм/0-12"	±0.04 мм	475	135	43	84	33	15
1151-450A	0-450 мм/0-18"	±0.05 мм	660	180	54	88	38	20
1151-600A	0-600 мм/0-24"	±0.05 мм	810	180	54	88	38	20

ШТАНГЕНРЕЙСМАСЫ С КРУГОВОЙ ШКАЛОЙ

- Цена деления: 0.01 мм
- Один счетчик считывает показания в направлении плюса, а другой — в направлении минуса, поэтому инкрементное измерение может производиться в любом направлении
- Метчик с твердосплавным наконечником
- Изготовлены из нержавеющей стали (кроме основания)
- С ведущим колесом и держателем циферблатного контрольного индикатора
- Поставляется с пылезащитным чехлом
- Дополнительная принадлежность: зажим для угломеров (код 2372-CLAMP)

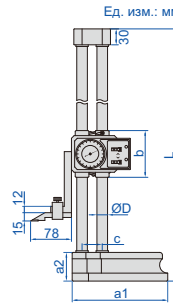

(мм)								
Код	Диапазон	Точность	L	a1	a2	b	c	ØD
1351-300	0-300 мм	±0.04 мм	475	135	43	84	33	15
1351-450	0-450 мм	±0.05 мм	660	180	54	88	38	20
1351-600	0-600 мм	±0.05 мм	810	180	54	88	38	20

1351-300

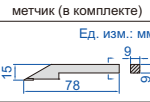

держатель тестового индикатора циферблатного типа (в комплекте)

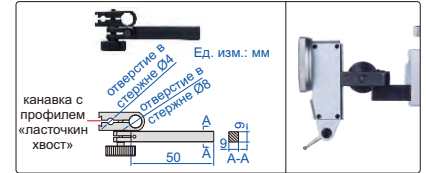

ВЫВОД ДАННЫХ

- Разрешение: 0.01 мм/0.0005"
- Кнопки: вкл./выкл., ноль, мм/дюйм
- Автоматическое отключение питания
- Метчик с твердосплавным наконечником
- С точной регулировкой
- Изготовлены из нержавеющей стали
- Батарея CR2032
- Дополнительная принадлежность: держатель циферблатного контрольного индикатора (код 7151-CL1)



1154-150

Код	Диапазон	Точность	L	c	d	Беспроводной передатчик (опция)
1154-150	0-150 мм/0-6"	±0.03 мм	280 мм	16 мм	75 мм	7315-22 (необходим приемник сигнала)
1154-200	0-200 мм/0-8"	±0.03 мм	340 мм	20 мм	90 мм	

Встроенная беспроводная связь (требуется приемник код 7315-2/3/6/7/8/9)

Код	Диапазон	Точность	L	c	d
1154-150WL	0-150 мм/0-6"	±0.03 мм	280 мм	16 мм	75 мм

ЦИФРОВЫЕ ШТАНГЕНРЕЙСМАСЫ

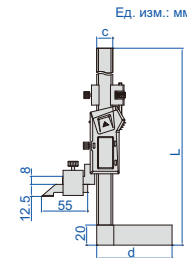

держатель тестового индикатора циферблатного типа (опция)



ВЫВОД ДАННЫХ

применение 1146-20A/1146-20AWL

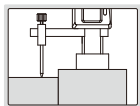

применение 1146-20B/1146-20BWL



- Измерение разности высот двух поверхностей (1146-20B, 1146-20BWL подходят для поверхностей с барьером, например, заклепкой)
- Разрешение: 0.01 мм/0.0005"
- Кнопки: вкл./выкл., ноль, мм/дюйм
- Автоматическое отключение питания
- Батарея CR2032
- Изготовлены из нержавеющей стали

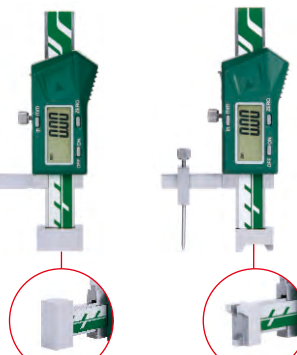

1146-20A

1146-20B

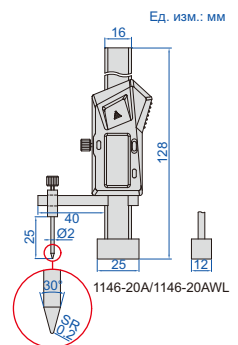
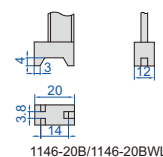

1146-20A/1146-20AWL

С интерфейсом передачи данных (дополнительный беспроводной передатчик: код 7315-25, необходим приемник сигнала)

Код	Диапазон	Точность
1146-20A	0~±20 мм/0~±0.8"	±0.02 мм
1146-20B	0~±20 мм/0~±0.8"	±0.02 мм

Встроенная беспроводная связь (требуется приемник код 7315-2/3/6/7/8/9)

Код	Диапазон	Точность
1146-20AWL	0~±20 мм/0~±0.8"	±0.02 мм
1146-20BWL	0~±20 мм/0~±0.8"	±0.02 мм

НОНИУСНЫЕ ШТАНГЕНРЕЙСМАСЫ БАЗОВЫЙ ТИП

ПОПУЛЯРНАЯ МОДЕЛЬ

- Цена деления: 0.02 мм/0.001"
- Метчик с твердосплавным наконечником
- Изготовлены из нержавеющей стали (кроме основания)
- Покрытие шкалы - матовый хром
- С держателем циферблатного контрольного индикатора
- Поставляются с пылезащитным чехлом

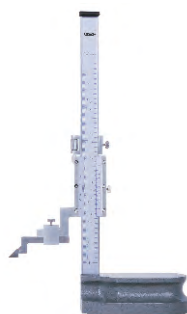

1251-200

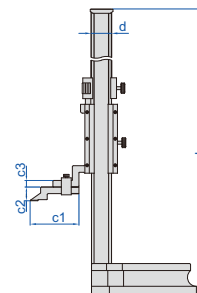
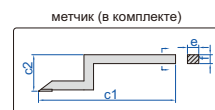

Код	Диапазон	Точность	L	c1	c2	c3	d	e	f	(мм)
1251-200	0-200 мм/0-8"	±0.03 мм	370	76	25	10	23	6	8	
1251-300	0-300 мм/0-12"	±0.04 мм	470	76	25	10	23	6	8	
1251-500	0-500 мм/0-20"	±0.05 мм	720	105	25	12	30	10	12	
1251-1000	0-1000 мм/0-40"	±0.07 мм	1275	110	39	15	50	10	15	
1251-1500	0-1500 мм/0-60"	±0.11 мм	1790	110	39	15	50	10	15	
1251-2000	0-2000 мм/0-80"	±0.14 мм	2290	110	39	15	50	10	15	

держатель тестового индикатора циферблатного типа (в комплекте)



НОНИУСНЫЕ ШТАНГЕНРЕЙСМАСЫ (МИНИ)

- Цена деления: 0.02 мм/0.001"
- Метчик с твердосплавным наконечником
- Изготовлены из нержавеющей стали (кроме основания)
- Покрытие шкалы - матовый хром
- Дополнительная принадлежность: держатель циферблатного контрольного индикатора (код 7151-CL1)



1253-200

Код	Диапазон	Точность	L	a	b	d	(мм)
1253-150	0-150 мм/0-6"	±0.03 мм	265	75	57	16	
1253-200	0-200 мм/0-8"	±0.03 мм	325	90	70	20	

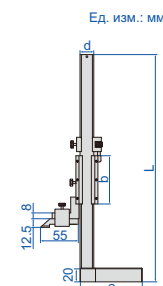

метчик (в комплекте)

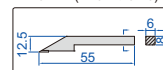

держатель тестового индикатора циферблатного типа (опция)

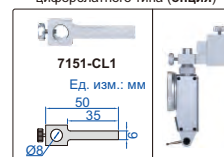

НОНИУСНЫЕ ШТАНГЕНРЕЙСМАСЫ

- Цена деления: 0.02 мм/0.001"
- Регулируемая основная шкала для установки нуля
- Метчик с твердосплавным наконечником
- Изготовлены из нержавеющей стали (кроме основания)
- Покрытие шкалы - матовый хром
- Поставляются с лупой
- С точной регулировкой
- Поставляется с пылезащитным чехлом
- Дополнительная принадлежность: держатель тестового индикатора циферблатного типа (код 6293-6), зажим для угломеров (код 2372-CLAMP)



1250-300

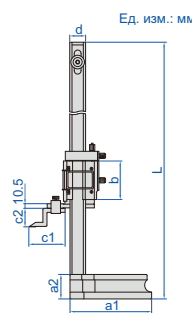

метчик (в комплекте)

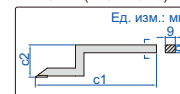

зажим для угломеров (опция)



держатель тестового индикатора циферблатного типа (опция)



Код	Диапазон	Точность	L	a1	a2	b	c1	c2	d	(мм)
1250-300	0-300 мм/0-12"	±0.04 мм	545	135	43	75	80	30	28	
1250-450	0-450 мм/0-18"	±0.05 мм	720	180	54	85	80	41	35	
1250-600	0-600 мм/0-24"	±0.05 мм	870	180	54	85	80	41	35	



УНИВЕРСАЛЬНЫЕ ИЗМЕРИТЕЛЬНЫЕ УСТРОЙСТВА ИЗ УГЛЕРОДНОГО ВОЛОКНА

СТЕРЖНИ ИЗ УГЛЕРОДНОГО ВОЛОКНА, ЛЕГКИЙ ВЕС, НЕ ПОДДАЮТСЯ ДЕФОРМАЦИИ, НЕ РАСШИРЯЮТСЯ ОТ ТЕМПЕРАТУРЫ, ПОДХОДЯТ ДЛЯ ТОНКОСТЕННЫХ ЗАГОТОВОК И ЗАГОТОВОК БОЛЬШОГО РАЗМЕРА

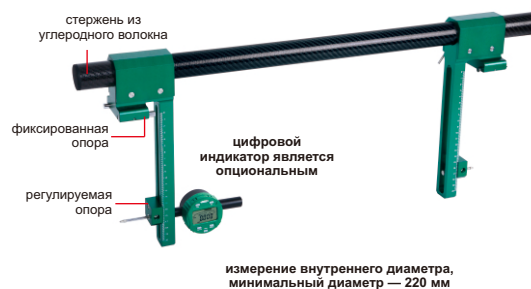
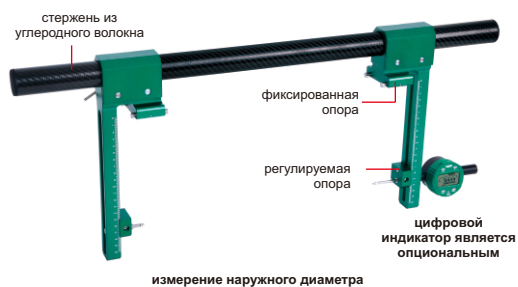

2931-D1000B

- Измерение наружного и внутреннего диаметров, расстояния между отверстиями и длины цилиндрической заготовки
- Стержни из углеродного волокна, легкий вес, не поддаются деформации, не расширяются от температуры
- Дополнительная принадлежность: цилиндрические измерительные блоки (код 4001), цифровые индикаторы (код 2138-25SP/2139-25SP/2103-25SP/2104-25SP)

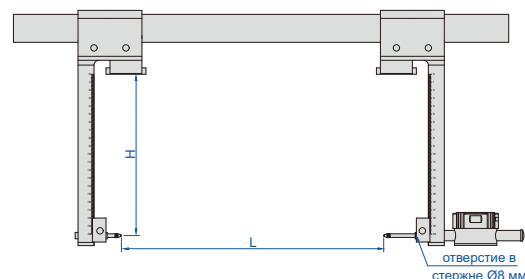

Код	Максимальный диапазон измерения (L)	Глубина измерения (H)	Повторяемость	Вес нетто (кг)
2931-D1000A	1000 мм	0-100 мм	5 мкм	2.0
2931-D1000B	1000 мм	0-200 мм	10 мкм	2.3
2931-D1000C	1000 мм	0-300 мм	25 мкм	2.6
2931-D1500A	1500 мм	0-100 мм	8 мкм	2.3
2931-D1500B	1500 мм	0-200 мм	15 мкм	2.6
2931-D1500C	1500 мм	0-300 мм	30 мкм	2.9
2931-D2000A	2000 мм	0-100 мм	10 мкм	2.6
2931-D2000B	2000 мм	0-200 мм	20 мкм	2.9
2931-D2000C	2000 мм	0-300 мм	35 мкм	3.2
2931-D2500A	2500 мм	0-100 мм	12 мкм	2.9
2931-D2500B	2500 мм	0-200 мм	25 мкм	3.2
2931-D2500C	2500 мм	0-300 мм	50 мкм	3.5
2931-D3000A	3000 мм	0-100 мм	14 мкм	3.2
2931-D3000B	3000 мм	0-200 мм	30 мкм	3.5
2931-D3000C	3000 мм	0-300 мм	60 мкм	3.8
2931-D4000A	4000 мм	0-100 мм	16 мкм	3.8
2931-D4000B	4000 мм	0-200 мм	35 мкм	4.1
2931-D4000C	4000 мм	0-300 мм	65 мкм	4.4

Продолжение следует

Продолжение предыдущей страницы

5

УНИВЕРСАЛЬНЫЕ ИЗМЕРИТЕЛЬНЫЕ УСТРОЙСТВА

назначение

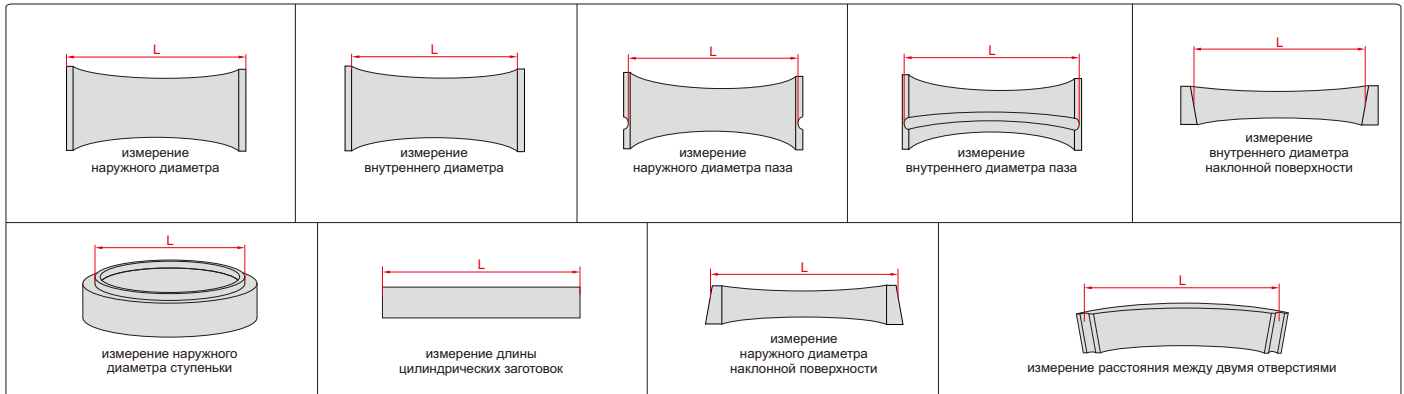

Калибровочная губка
(опция, поставляются парой)

Код	Ремарка
2931-F	из твёрдого сплава

Калибровочный кронштейн (опция)

Код	Ремарка
2931-J□□□	может быть настроен в соответствии с углеродным волокном сравнения манометров, в том числе дивизорные скобы и несколько опорных кронштейнов для поддержки измерительных блоков

установка

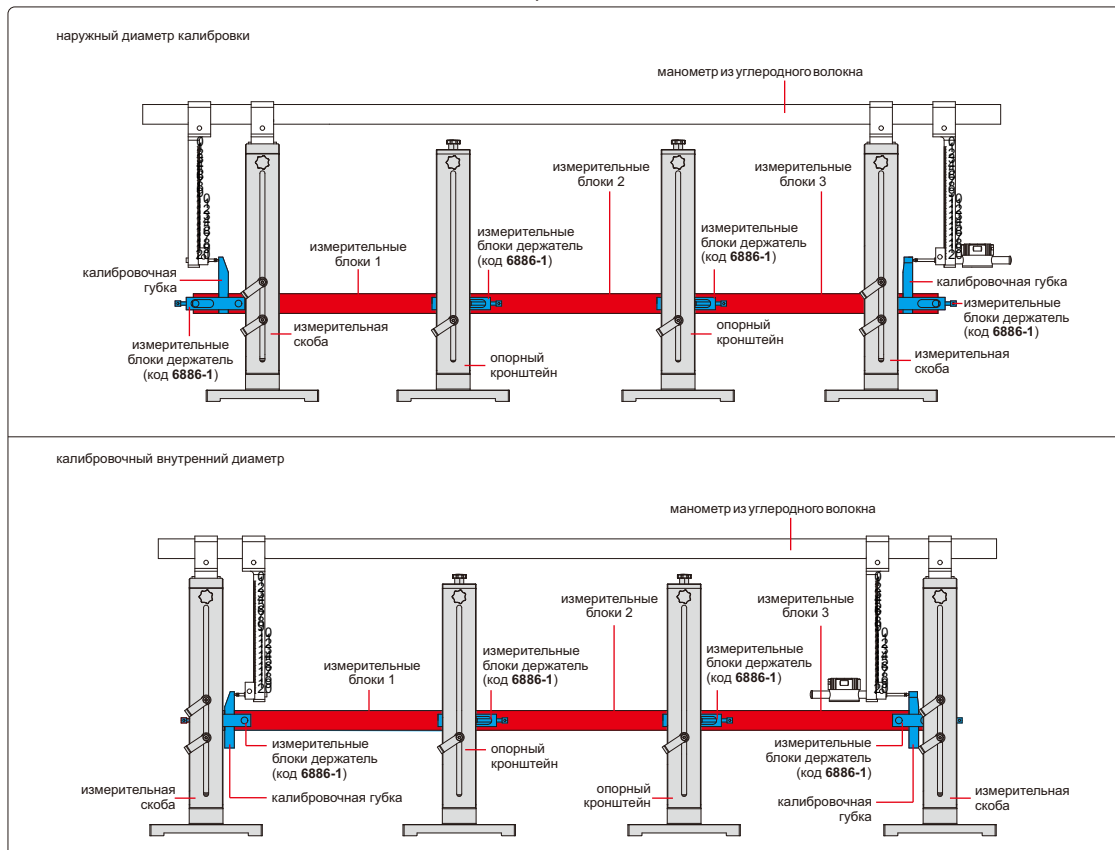



ИЗМЕРИТЕЛЬ ГОРИЗОНТАЛЬНЫЙ НАСТОЛЬНЫЙ

ВНИМАНИЕ: ЦИФРОВОЙ ИНДИКАТОР ИСПОЛЬЗУЕТ БАТАРЕЮ, РАССЧИТАННУЮ НА 24 ЧАСА НЕПРЕРЫВНОЙ РАБОТЫ

ЦИФРОВОЙ ИНДИКАТОР ИСПОЛЬЗУЕТ АБСОЛЮТНЫЙ ЭНКОДЕР, ИСХОДНЫЕ ДАННЫЕ СОХРАНЯЮТСЯ ПОСЛЕ ВЫКЛЮЧЕНИЯ ПИТАНИЯ

ВЫВОД ДАННЫХ

ИЗМЕРИТЕЛЬНЫЕ ПЯТКИ И ПЛАТФОРМА МОГУТ БЫТЬ ИЗГОТОВЛЕНЫ ПО ИНДИВИДУАЛЬНОМУ ЗАКАЗУ

ИЗМЕРИТЕЛЬНОЕ УСИЛИЕ МОЖЕТ БЫТЬ НАСТРОЕНО, МИНИМАЛЬНАЯ СИЛА ИЗМЕРЕНИЯ СОСТАВЛЯЕТ 2Н

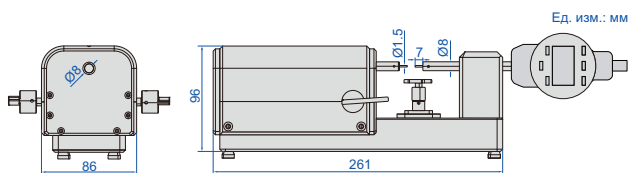

- Быстрое измерение наружных диаметров
- Платформа может перемещаться в горизонтальной плоскости, а высота регулируется
- Для работы левой и правой рукой
- Твердосплавные наконечники
- Цифровой индикатор использует линейные шарикоподшипники и может использоваться десять миллионов раз
- Цифровой индикатор использует абсолютный энкодер, исходные данные сохраняются после отключения питания
- Цифровой индикатор считывает показания в цифровом и аналоговом режимах
- Выход данных
- Функция кнопки цифрового индикатора: вывод данных, допуск, предварительная установка данных, удержание данных, изменение направления измерения, макс./мин./TIR, вкл/выкл, мм/дюйм, регулировка разрешения
- Цифровой индикатор использует батарею, рассчитанную на 24 часа непрерывной работы
- Дополнительные принадлежности: беспроводной передатчик (код 7315-60), необходим приемник сигнала

Код	Диапазон	Перемещение подвижного зонда	Разрешение	Погрешность	Точность в пределах ±1 мм	Повторяемость	Измерительное усилие	Вес нетто
6849-60	0-50 мм	20 мм	0.0002 мм/0.00001"	5 мкм	1 мкм	0.4 мкм	4 Н	6.4 кг

*После установки нуля в любом положении точность составляет 1 мкм в пределах ±1 мм от нулевого положения

УНИВЕРСАЛЬНЫЙ ИЗМЕРИТЕЛЬНЫЙ СТЕНД ДЛЯ СРАВНЕНИЯ

ВНИМАНИЕ: ЦИФРОВОЙ ИНДИКАТОР ИСПОЛЬЗУЕТ ПЕРЕЗАРЯЖАЕМУЮ БАТАРЕЮ, РАССЧИТАННУЮ НА 30 ЧАСОВ НЕПРЕРЫВНОЙ РАБОТЫ

ЦИФРОВОЙ ИНДИКАТОР ИСПОЛЬЗУЕТ АБСОЛЮТНЫЙ ЭНКОДЕР, ИСХОДНЫЕ ДАННЫЕ СОХРАНЯЮТСЯ ПОСЛЕ ВЫКЛЮЧЕНИЯ ПИТАНИЯ

ЦИФРОВОЙ ИНДИКАТОР С IP54

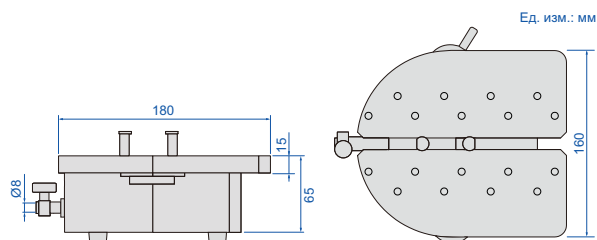

- Переключаемое направление измерения для измерения внутреннего и внешнего диаметра
- Регулируемое измерительное усилие: 2-5 Н
- Диапазон перемещения наконечников: ±10 мм
- Цифровой индикатор с защитой от пыли/воды IP54
- Цифровой индикатор использует абсолютный энкодер, исходные данные сохраняются после выключения питания
- Цифровой индикатор использует перезаряжаемую батарею, для 30 часов непрерывной работы
- Цифровой индикатор с автоматическим отключением питания
- Индикация в абсолютных и относительных величинах
- Дисплей цифрового индикатора может быть повернут на 270°
- Функции кнопок цифрового индикатора: включение/выключение, установка нуля, предварительная установка данных, отображение допусков, удержание данных, мм/дюйм, изменение направления измерения max./min./TIR, абсолютное/инкрементное измерение, вывод данных
- Кабель для вывода данных (формат клавиатуры) входит в комплект поставки цифрового индикатора

Измерительные наконечники (в комплекте, поставляются парой)



Код	Диапазон наружного диаметра *	Диапазон внутреннего диаметра **	Дискретность	Погрешность	Погрешность в диапазоне ±1 мм	Повторяемость
6848-145	0-100 мм	25-120 мм	0.0005 мм/0.00002"	5 мкм	2 мкм	2 мкм

* После установки нуля в любом положении точность составляет 2 мкм в пределах ±1 мм от нулевого положения

** Диапазон измерения изменяется в зависимости от различных измерительных зондов

Продолжение следует

Продолжение предыдущей страницы

Наконечники для измерения внутреннего диаметра (опция, поставляются в паре)

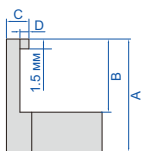

(мм)

Код	Минимальный измерительный внутренний диаметр	A	B	C	D
6848-S201*	4 мм	20	13	3.8	1.4
6848-S202*	7 мм	24	18	6	2.2
6848-S203*	12 мм	28	22	6	2

* Необходимо использовать держатель зонда с внутренним пазом (код 6848-T201)

Измерительные вставки (опция, поставляется в одноразовом виде) Код 6282*



* Для этих вставок необходимо использовать наконечник (код 6848-T401)

Измерительные вставки многофункциональные (опция, поставляются в паре) Код 7392*



* Для этих вставок необходимо использовать наконечник (код 6848-T401) и переходник (код 2927-T101)

Измерительные вставки сферические (опция, поставляются в паре) Код 7391*



* Для этих вставок необходимо использовать наконечник (код 6848-T401) и переходник (код 2927-T101)

Измерительные вставки для наружной резьбы (опция, поставляются в паре) Код 7381*



* Для этих вставок необходимо использовать наконечник (код 6848-T401) и переходник (код 2927-T101)

Распорные блоки (опция, поставляются в паре)

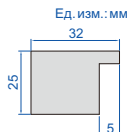

Код
6848-B10

Наконечники удлиненные для измерения внутреннего диаметра (опция, поставляются в паре)

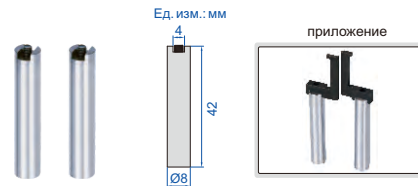

Код
6848-T201

Наконечники дисковые (опция, поставляются в паре)

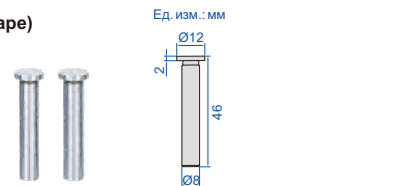

Код
6848-S101

Наконечники (опция, поставляются в паре)

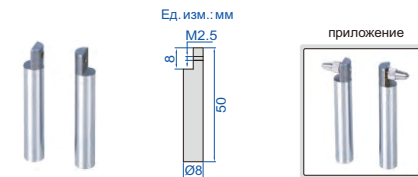

Код
6848-T401

Переходник для вставок (опция, поставляется в паре)

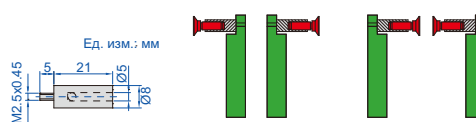

Код
2927-T101

Датчики с внутренней резьбой (опция, поставляются в паре) Код 7321*



* Для этих вставок необходимо использовать наконечник (код 6848-T401) и переходник (код 2927-T101)

Стопорный блок (опция)

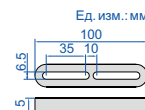

Код
6848-A10



ВЫСОКОТОЧНЫЕ ЦИФРОВЫЕ МИКРОМЕТРЫ С ОТВОДОМ ШПИНДЕЛЯ

ВЫВОД ДАННЫХ

ОДИН ОБОРОТ НАКОНЕЧНИКА ПОДАЕТ ШПИНДЕЛЬ НА 10 ММ, ПРИ НАЖАТИИ НА ВИЛКУ ШПИНДЕЛЬ ВТЯГИВАЕТСЯ НА 3 ММ

АБСОЛЮТНЫЙ ЭНКОДЕР, ИСХОДНЫЕ ДАННЫЕ ОСТАЮТСЯ ПОСЛЕ ВЫКЛЮЧЕНИЯ ПИТАНИЯ

ВНИМАНИЕ: АККУМУЛЯТОРНАЯ БАТАРЕЯ РАССЧИТАНА НА 24 ЧАСА НЕПРЕРЫВНОЙ РАБОТЫ

ТОЧНОСТЬ ИЗМЕРЕНИЯ НЕ ЗАВИСИТ ОТ ИСПОЛЬЗОВАНИЯ НАКОНЕЧНИКА

НЕВРАЩАЮЩИЙСЯ ШПИНДЕЛЬ

IP65 ВОДОНЕПРОНИЦ



СЕРТИФИКАТ ЗАВОДСКОЙ КАЛИБРОВКИ



3359-25

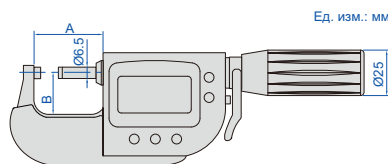

- Абсолютный энкодер, исходные данные остаются после выключения питания
- Разрешение: 0.0001 мм/0.00001"
- Один оборот наконечника подает шпиндель на 10 мм
- Точность измерения не зависит от использования наконечника
- При нажатии на вилку шпиндель втянется на 3 мм
- Твердосплавные измерительные поверхности
- Измерительное усилие: 5-10 Н
- Функция кнопок: вывод данных, допуск, предустановка данных, сохранение данных, изменение направления измерения, макс./мин./TIR, время выключения питания, вкл/выкл, сброс на ноль, мм/дюйм
- Питание: аккумуляторная батарея, рассчитанная на 24 часов непрерывной работы

предупреждение о превышении допуска



С интерфейсом передачи данных (дополнительный беспроводной передатчик: код 7315-3350, необходим приемник сигнала)

Код	Диапазон	Точность	Повторяемость	Измерительные поверхности		A	B
				плоскостность	параллельность		
3359-25*	0-25 мм/0-1"	±0.5 мкм	0.3 мкм	0.3 мкм	0.6 мкм	38 мм	24 мм

Встроенная беспроводная связь (требуется приемник код 7315-2/3/6/7/8/9)

Код	Диапазон	Точность	Повторяемость	Измерительные поверхности		A	B
				плоскостность	параллельность		
3359-25AWL*	0-25 мм/0-1"	±0.5 мкм	0.3 мкм	0.3 мкм	0.6 мкм	38 мм	24 мм

*Поставляются с сертификатом калибровки изготовителя

МИКРОМЕТРЫ ГЛАДИЕ ПОВЫШЕННОЙ ТОЧНОСТИ (БАЗОВЫЙ ТИП)

ОДИН ОБОРОТ НАКОНЕЧНИКА ПОДАЕТ ШПИНДЕЛЬ НА 10 ММ, ПРИ НАЖАТИИ НА ВИЛКУ ШПИНДЕЛЬ ВТЯГИВАЕТСЯ НА 3 ММ

АБСОЛЮТНЫЙ ЭНКОДЕР, ИСХОДНЫЕ ДАННЫЕ ОСТАЮТСЯ ПОСЛЕ ВЫКЛЮЧЕНИЯ ПИТАНИЯ

НЕВРАЩАЮЩИЙСЯ ШПИНДЕЛЬ

ПОПУЛЯРНАЯ
МОДЕЛЬ

ВНИМАНИЕ: АККУМУЛЯТОРНАЯ БАТАРЕЯ
РАССЧИТАНА НА 24 ЧАСА НЕПРЕРЫВНОЙ РАБОТЫ

IP65
ВОДОНЕПРОНИЦ

ВЫВОД
ДАННЫХ

ТОЧНОСТЬ ИЗМЕРЕНИЯ НЕ ЗАВИСИТ
ОТ ИСПОЛЬЗОВАНИЯ НАКОНЕЧНИКА



СЕРТИФИКАТ
ЗАВОДСКОЙ
КАЛИБРОВКИ



3358-25

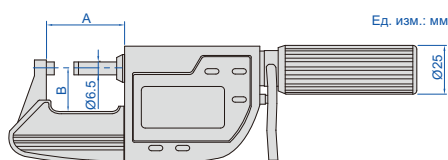

- Абсолютный энкодер, исходные данные остаются после выключения питания
- Разрешение: 0.001 мм/0.00005"
- Один оборот наконечника подает шпindel на 10 мм
- Точность измерения не зависит от использования наконечника
- При нажатии на вилку шпindel втянется на 3 мм
- Твердосплавные измерительные поверхности
- Измерительное усилие: 5-10 Н
- Функция кнопок: вывод данных, допуск, предустановка данных, сохранение данных, изменение направления измерения, макс./мин./TIR, время выключения питания, вкл/выкл, сброс на ноль, мм/дюйм
- Поставляется с калибровочными блоками для установки нуля (кроме 0-25 мм/0-1")
- Питание: аккумуляторная батарея, рассчитанная на 24 часов непрерывной работы

предупреждение о
превышении допуска



С интерфейсом передачи данных
(дополнительный беспроводной передатчик: код 7315-3350, необходим приемник сигнала)

(мм)

Код	Диапазон	Точность	Повторяемость	Измерительные поверхности		А	В
				плоскостность	параллельность		
3358-25*	0-25 мм/0-1"	2 мкм	1 мкм	0.5 мкм	1.2 мкм	38	24
3358-50*	25-50 мм/1-2"	2 мкм	1 мкм	0.5 мкм	1.2 мкм	64	32.5
3358-75*	50-75 мм/2-3"	3 мкм	1 мкм	0.5 мкм	1.8 мкм	89	46
3358-100*	75-100 мм/3-4"	3 мкм	1 мкм	0.5 мкм	1.8 мкм	114	60

Встроенная беспроводная связь (требуется приемник код 7315-2/3/6/7/8/9)

(мм)

Код	Диапазон	Точность	Повторяемость	Измерительные поверхности		А	В
				плоскостность	параллельность		
3358-25AWL*	0-25 мм/0-1"	2 мкм	1 мкм	0.5 мкм	1.2 мкм	38	24
3358-50AWL*	25-50 мм/1-2"	2 мкм	1 мкм	0.5 мкм	1.2 мкм	64	32.5
3358-75AWL*	50-75 мм/2-3"	3 мкм	1 мкм	0.5 мкм	1.8 мкм	89	46
3358-100AWL*	75-100 мм/3-4"	3 мкм	1 мкм	0.5 мкм	1.8 мкм	114	60

*Поставляются с сертификатом калибровки изготовителя



МИКРОМЕТРЫ ГЛАДКИЕ ПОВЫШЕННОЙ ТОЧНОСТИ

АБСОЛЮТНЫЙ ЭНКОДЕР, ИСХОДНЫЕ ДАННЫЕ ОСТАЮТСЯ ПОСЛЕ ВЫКЛЮЧЕНИЯ ПИТАНИЯ

ВЫВОД ДАННЫХ

ТОЧНОСТЬ ИЗМЕРЕНИЯ НЕ ЗАВИСИТ ОТ ИСПОЛЬЗОВАНИЯ НАКОНЕЧНИКА

НЕВРАЩАЮЩИЙСЯ ШПИНДЕЛЬ

IP65 ВОДОНЕПРОНИЦ

ВНИМАНИЕ: АККУМУЛЯТОРНАЯ БАТАРЕЯ РАССЧИТАНА НА 24 ЧАСА НЕПРЕРЫВНОЙ РАБОТЫ

ОДИН ОБОРОТ НАКОНЕЧНИКА ПОДАЕТ ШПИНДЕЛЬ НА 5 ММ, ПРИ НАЖАТИИ НА ВИЛКУ ШПИНДЕЛЬ ВТЯГИВАЕТСЯ НА 3 ММ

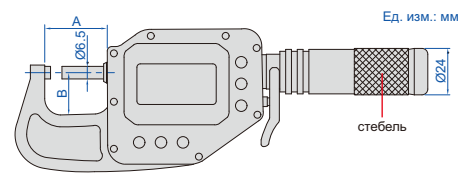

- Абсолютный энкодер, исходные данные остаются после выключения питания
- Регулируемое разрешение: 0.0002 мм/0.00001"
0.001 мм/0.00005"
0.01 мм/0.0005"
- Один оборот наконечника подает шпindel на 5 мм
- Точность измерения не зависит от использования наконечника
- При нажатии на вилку шпindel втягивается на 3 мм
- Твердосплавные измерительные поверхности
- Измерительное усилие: 5-10 Н
- Настраиваемый диапазон измерительного усилия 2-12 Н
- Внимание: при небольшом измерительном усилии уровень пыли- и водонепроницаемости будет снижен
- Функция кнопок: вывод данных, допуск, предустановка данных, сохранение данных, изменение направления измерения, макс./мин./TIR, время выключения питания, вкл/выкл, сброс на ноль, мм/дюйм, настройка разрешения
- Поставляется с калибровочными блоками для установки нуля (кроме 0-25 мм/0-1")
- Питание: аккумуляторная батарея, рассчитанная на 24 часов непрерывной работы



С интерфейсом передачи данных (дополнительный беспроводной передатчик: код 7315-3350, необходим приемник сигнала)

Код	Диапазон	Точность	Повторяемость	Измерительные поверхности		А	В
				плоскостность	параллельность		
3350-25 *	0-25 мм/0-1"	1.4 мкм	0.6 мкм	0.5 мкм	1 мкм	38	24
3350-50 *	25-50 мм/1-2"	1.6 мкм	1 мкм	0.5 мкм	1 мкм	63	28
3350-75 *	50-75 мм/2-3"	1.8 мкм	1 мкм	0.5 мкм	1 мкм	88	45
3350-100 *	75-100 мм/3-3.95"	2 мкм	1 мкм	0.5 мкм	1 мкм	113	57

Встроенная беспроводная связь (требуется приемник код 7315-2/3/6/7/8/9)

Код	Диапазон	Точность	Повторяемость	Измерительные поверхности		А	В
				плоскостность	параллельность		
3350-25AWL *	0-25 мм/0-1"	1.4 мкм	0.6 мкм	0.5 мкм	1 мкм	38	24
3350-50AWL *	25-50 мм/1-2"	1.6 мкм	1 мкм	0.5 мкм	1 мкм	63	28
3350-75AWL *	50-75 мм/2-3"	1.8 мкм	1 мкм	0.5 мкм	1 мкм	88	45
3350-100AWL *	75-100 мм/3-3.95"	2 мкм	1 мкм	0.5 мкм	1 мкм	113	57

* Поставляются с сертификатом калибровки изготовителя

ЦИФРОВЫЕ МИКРОМЕТРЫ С ОТВОДОМ ШПИНДЕЛЯ

АБСОЛЮТНЫЙ ЭНКОДЕР, ИСХОДНЫЕ ДАННЫЕ
ОСТАЮТСЯ ПОСЛЕ ВЫКЛЮЧЕНИЯ ПИТАНИЯНЕВРАЩАЮЩИЙСЯ
ШПИНДЕЛЬВЫВОД
ДАННЫХТОЧНОСТЬ ИЗМЕРЕНИЯ НЕ ЗАВИСИТ
ОТ ИСПОЛЬЗОВАНИЯ НАКОНЕЧНИКАОДИН ОБОРОТ НАКОНЕЧНИКА ПОДАЕТ ШПИНДЕЛЬ НА 5 ММ,
ПРИ НАЖАТИИ НА ВИЛКУ ШПИНДЕЛЬ ВТЯГИВАЕТСЯ НА 3 ММIP65
ВОДОНЕПРОНИЦВНИМАНИЕ: АККУМУЛЯТОРНАЯ БАТАРЕЯ
РАССЧИТАНА НА 24 ЧАСА НЕПРЕРЫВНОЙ РАБОТЫСЕРТИФИКАТ
ЗАВОДСКОЙ
КАЛИБРОВКИпредупреждение о
превышении допускаизмерительные блоки для
установки нуля (в комплекте)

3351-275

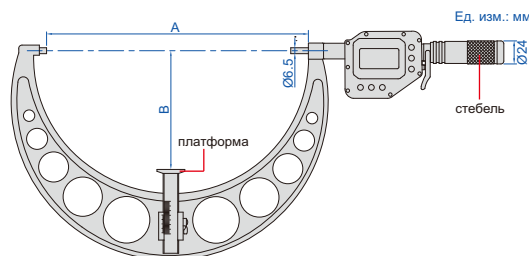

- Абсолютный энкодер, исходные данные остаются после выключения питания
- Регулируемое разрешение: 0.0002 мм/0.0001" (когда показания превышают 100 мм, разрешение автоматически переключается на 0.001 мм); 0.001 мм/0.0005"; 0.01 мм/0.0005"
- Один оборот наконечника подает шпindel на 5 мм
- Точность измерения не зависит от использования наконечника
- При нажатии на вилку шпindel втягивается на 3 мм
- Твердосплавные измерительные поверхности
- Измерительное усилие: 5-10 Н;
Настраиваемый диапазон измерительного усилия 2-12 Н
Внимание: при небольшом измерительном усилии уровень пыли- и водонепроницаемости будет снижен
- Функция кнопок: вывод данных, допуск, предустановка данных, сохранение данных, изменение направления измерения, макс./мин./TIR, время выключения питания, вкл/выкл, сброс на ноль, мм/дюйм, настройка разрешения
- Поставляется с калибровочными блоками для установки нуля
- Питание: аккумуляторная батарея, рассчитанная на 24 часов непрерывной работы

С интерфейсом передачи данных (дополнительный беспроводной передатчик: код 7315-3350, необходим приемник сигнала)

Код	Диапазон	Точность	Повторяемость	Измерительные поверхности		A	B
				плоскостность	параллельность		
3351-125*	100-125 мм/4-5"	3 мкм	1 мкм	0.5 мкм	2 мкм	128 мм	62.5 мм
3351-150*	125-150 мм/5-6"	3 мкм	1 мкм	0.5 мкм	2 мкм	153 мм	75 мм
3351-175*	150-175 мм/6-7"	4 мкм	1 мкм	0.5 мкм	2.5 мкм	178 мм	87.5 мм
3351-200*	175-200 мм/7-8"	4 мкм	1 мкм	0.5 мкм	2.5 мкм	203 мм	100 мм
3351-225*	200-225 мм/8-9"	5 мкм	1 мкм	0.5 мкм	3 мкм	228 мм	112.5 мм
3351-250*	225-250 мм/9-10"	5 мкм	1 мкм	0.5 мкм	3 мкм	253 мм	125 мм
3351-275*	250-275 мм/10-11"	6 мкм	1 мкм	0.5 мкм	3.5 мкм	278 мм	137.5 мм
3351-300*	275-300 мм/11-12"	6 мкм	1 мкм	0.5 мкм	3.5 мкм	303 мм	150 мм

Встроенная беспроводная связь (требуется приемник код 7315-2/3/6/7/8/9)

Код	Диапазон	Точность	Повторяемость	Измерительные поверхности		A	B
				плоскостность	параллельность		
3351-125AWL*	100-125 мм/4-5"	3 мкм	1 мкм	0.5 мкм	2 мкм	128 мм	62.5 мм
3351-150AWL*	125-150 мм/5-6"	3 мкм	1 мкм	0.5 мкм	2 мкм	153 мм	75 мм
3351-175AWL*	150-175 мм/6-7"	4 мкм	1 мкм	0.5 мкм	2.5 мкм	178 мм	87.5 мм
3351-200AWL*	175-200 мм/7-8"	4 мкм	1 мкм	0.5 мкм	2.5 мкм	203 мм	100 мм
3351-225AWL*	200-225 мм/8-9"	5 мкм	1 мкм	0.5 мкм	3 мкм	228 мм	112.5 мм
3351-250AWL*	225-250 мм/9-10"	5 мкм	1 мкм	0.5 мкм	3 мкм	253 мм	125 мм
3351-275AWL*	250-275 мм/10-11"	6 мкм	1 мкм	0.5 мкм	3.5 мкм	278 мм	137.5 мм
3351-300AWL*	275-300 мм/11-12"	6 мкм	1 мкм	0.5 мкм	3.5 мкм	303 мм	150 мм

*Поставляются с сертификатом калибровки изготовителя



ЦИФРОВЫЕ МИКРОМЕТРЫ С НЕВРАЩАЮЩИМСЯ ШПИНДЕЛЕМ

INSIZE PLUS

6

МИКРОМЕТРЫ

IP65
ВОДОНЕПРОНИЦ

НЕВРАЩАЮЩИЙСЯ ШПИНДЕЛЬ

УСТРОЙСТВО ДЛЯ ИЗМЕРЕНИЯ УСИЛИЯ РЫЧАГА

ВЫВОД ДАННЫХ

БЫСТРОЕ ИЗМЕРЕНИЕ ОДИН ПОВОРОТ НАКОНЕЧНИКА ИЛИ ХРАПОВОГО МЕХАНИЗМА ОБЕСПЕЧИВАЕТ ПОДАЧУ ШПИНДЕЛЯ НА 2 ММ

СЕРТИФИКАТ ЗАВОДСКОЙ КАЛИБРОВКИ

- Регулируемое разрешение: 0.01 мм/0.0005", 0.001 мм/0.00005", 0.0005 мм/0.00002"
- Повторяемость: 1 мкм
- Измерительное усилие: 5-10 Н
- Прибор для измерения силы рычага, подходит для измерения массы
- Невращающийся шпindel, подходит для измерения цилиндрических деталей
- Быстрое измерение: один поворот наконечника или храпового механизма обеспечивает подачу шпинделя на 2 мм
- Твердосплавные измерительные поверхности
- Вывод данных
- Функция кнопок: мм/дюйм, отслеживание макс./мин. значения, предустановленное значение, сохранение, вкл/выкл, установка на ноль
- Измерение силы с помощью трехточечных комплектов
- Батарея CR2032, автоматическое отключение
- Поставляется с установочными стандартами (кроме 0-30 мм/0-1.18")
- Дополнительные принадлежности: беспроводной передатчик (код 7315-80), необходим приемник сигнала



3632-80A

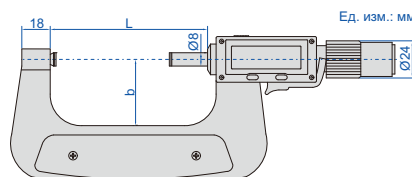

устройство для измерения усилия рычага



Код	Диапазон	Точность		L	b
		ход ≤25 мм	ход >25 мм		
3632-30A*	0-30 мм/0-1.18"	±2 мкм	±3 мкм	38	24
3632-55A*	25-55 мм/0.98-2.17"	±2 мкм	±3 мкм	63	30.5
3632-80A*	50-80 мм/1.97-3.15"	±3 мкм	±4 мкм	88	44
3632-105A*	75-105 мм/2.95-4.13"	±3 мкм	±4 мкм	113	57
3632-130A*	100-130 мм/3.94-5.12"	±3 мкм	±5 мкм	138	70
3632-155A*	125-155 мм/4.92-6.1"	±3 мкм	±5 мкм	163	83
3632-180A*	150-180 мм/5.91-7.09"	±4 мкм	±6 мкм	188	96
3632-205A*	175-205 мм/6.89-8.07"	±4 мкм	±6 мкм	213	109
3632-230A*	200-230 мм/7.87-9.06"	±4 мкм	±6 мкм	238	122
3632-255A*	225-255 мм/8.86-10.04"	±4 мкм	±6 мкм	268	135
3632-280A*	250-280 мм/9.84-11.02"	±5 мкм	±7 мкм	293	147.5
3632-305A*	275-305 мм/10.83-12.01"	±5 мкм	±7 мкм	318	160

* Поставляются с сертификатом калибровки изготовителя

ВЫСОКОТОЧНЫЕ ЦИФРОВЫЕ МИКРОМЕТРЫ С НЕВРАЩАЮЩИМСЯ ШПИНДЕЛЕМ

INSIZE PLUS

БЫСТРОЕ ИЗМЕРЕНИЕ ОДИН ПОВОРОТ НАКОНЕЧНИКА ИЛИ ХРАПОВОГО МЕХАНИЗМА ОБЕСПЕЧИВАЕТ ПОДАЧУ ШПИНДЕЛЯ НА 2 ММ

ВНИМАНИЕ: УСТАНОВОЧНЫЕ СТАНДАРТЫ В КОМПЛЕКТ ПОСТАВКИ НЕ ВХОДЯТ

IP65
ВОДОНЕПРОНИЦ

НЕВРАЩАЮЩИЙСЯ ШПИНДЕЛЬ

ВЫВОД ДАННЫХ

ХОД 30 ММ

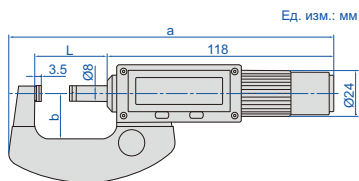

(мм)



3661-30

Код	Диапазон	Точность		L	a	b
		ход ≤25 мм	ход >25 мм			
3661-30	0-30 мм/0-1.18"	±2 мкм	±3 мкм	38	169	24
3661-55	25-55 мм/0.98-2.17"	±2 мкм	±3 мкм	63	195	30.5
3661-80	50-80 мм/1.97-3.15"	±3 мкм	±4 мкм	88	228	44
3661-105	75-105 мм/2.95-4.13"	±3 мкм	±4 мкм	113	257	57
3661-130	100-130 мм/3.94-5.12"	±3 мкм	±5 мкм	138	289	70
3661-155	125-155 мм/4.92-6.1"	±3 мкм	±5 мкм	163	315	83
3661-180	150-180 мм/5.91-7.09"	±4 мкм	±6 мкм	188	340	96
3661-205	175-205 мм/6.89-8.07"	±4 мкм	±6 мкм	213	363	109
3661-230	200-230 мм/7.87-9.06"	±4 мкм	±6 мкм	238	388	122
3661-255	225-255 мм/8.86-10.04"	±4 мкм	±6 мкм	268	429	135
3661-280	250-280 мм/9.84-11.02"	±5 мкм	±7 мкм	293	454	147.5
3661-305	275-305 мм/10.83-12.01"	±5 мкм	±7 мкм	318	479	160

- Регулируемое разрешение: 0.01 мм/0.0005", 0.001 мм/0.00005", 0.0005 мм/0.00002"
- Повторяемость: 0.5 мкм
- Измерительное усилие: 5-10 Н
- Плоскостность измерительных поверхностей: 0.3 мкм
- Параллельность измерительных поверхностей: 0.5 мкм
- Храповой механизм
- Невращающийся шпindel, подходит для цилиндров
- Быстрое измерение: один поворот наконечника или храпового механизма обеспечивает подачу шпинделя на 2 мм
- Твердосплавные измерительные поверхности
- Вывод данных
- Функция кнопок: мм/дюйм, отслеживание макс./мин. значения, предустановленное значение, сохранение, вкл/выкл, установка на ноль
- Батарея CR2032
- Автоматическое выключение, для включения необходимо повернуть наконечник
- Дополнительные принадлежности: беспроводной передатчик (код 7315-80), необходим приемник сигнала

ЦИФРОВЫЕ МИКРОМЕТРЫ (С ВЫВОДОМ ДАННЫХ)
IP65
 ВОДОНЕПРОНИЦ

 ВЫВОД
 ДАННЫХ

 ПОПУЛЯРНАЯ
 МОДЕЛЬ

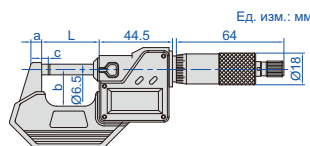
**СЕРТИФИКАТ
 ЗАВОДСКОЙ
 КАЛИБРОВКИ**

- IP65 пыле/влагонепроницаемые
- Функция кнопки: вкл./выкл., установка, мм/дюйм, передача данных
- Автоматическое отключение
- Твердосплавные измерительные поверхности
- Поставляются со сферической сменной пяткой
- Установочные стандарты прилагаются (кроме 0-25 мм/0-1")
- Дополнительные принадлежности: беспроводной передатчик (код **7315-31**), необходим приемник сигнала

Метрический/дюймовый тип (храповой механизм)

(мм)

Код	Диапазон	Разрешение	Точность	L	a	b	c
3101-25A *	0-25 мм/0-1"	0.001 мм/0.00005"	±2 мкм	34.5	6	25	3
3101-50A *	25-50 мм/1-2"	0.001 мм/0.00005"	±2 мкм	59.5	8	32	3
3101-75A *	50-75 мм/2-3"	0.001 мм/0.00005"	±3 мкм	84.5	8	44.5	3
3101-100A *	75-100 мм/3-4"	0.001 мм/0.00005"	±3 мкм	109.5	8	57	3
3101-125A *	100-125 мм/4-5"	0.001 мм/0.00005"	±3 мкм	135	10	70	3
3101-150A	125-150 мм/5-6"	0.001 мм/0.00005"	±3 мкм	160.5	10	82	3
3101-175A	150-175 мм/6-7"	0.001 мм/0.00005"	±4 мкм	186	12	94.5	5.5
3101-200A	175-200 мм/7-8"	0.001 мм/0.00005"	±4 мкм	211.5	12	107	5.5
3101-225A	200-225 мм/8-9"	0.001 мм/0.00005"	±4 мкм	236	23	129.5	5.5
3101-250A	225-250 мм/9-10"	0.001 мм/0.00005"	±4 мкм	261.5	23	142.5	5.5
3101-275A	250-275 мм/10-11"	0.001 мм/0.0001"	±5 мкм	287	23	155	5.5
3101-300A	275-300 мм/11-12"	0.001 мм/0.0001"	±5 мкм	312.5	23	167.5	5.5

Метрический/дюймовый тип (фрикционный наперсток)

(мм)

Код	Диапазон	Разрешение	Точность	L	a	b	c
3101-25FA *	0-25 мм/0-1"	0.001 мм/0.00005"	±2 мкм	34.5	6	25	3

Метрический тип (храповой механизм)

(мм)

Код	Диапазон	Разрешение	Точность	L	a	b	c
3101-25AJ *	0-25 мм	0.001 мм	±2 мкм	34.5	6	25	3
3101-50AJ *	25-50 мм	0.001 мм	±2 мкм	59.5	8	32	3
3101-75AJ *	50-75 мм	0.001 мм	±3 мкм	84.5	8	44.5	3
3101-100AJ *	75-100 мм	0.001 мм	±3 мкм	109.5	8	57	3

Установка (тип храпового механизма)

Код	Диапазон	Микрометры (в комплекте)	Упаковка
3101-753A *	0-75 мм/0-3"	3101-25A, 3101-50A, 3101-75A	корпус выдувной пресс-формы
3101-1004A *	0-100 мм/0-4"	3101-25A, 3101-50A, 3101-75A, 3101-100A	корпус выдувной пресс-формы
3101-1506A	0-150 мм/0-6"	3101-25A, 3101-50A, 3101-75A, 3101-100A, 3101-125A, 3101-150A	портативный защитный чехол
3101-3006A	150-300 мм/6-12"	3101-175A, 3101-200A, 3101-225A, 3101-250A, 3101-275A, 3101-300A	алюминиевый корпус

3101-753A

3101-1506A

* Поставляются с сертификатом калибровки изготовителя

ВНИМАНИЕ: ВЫВОД ДАННЫХ ОТСУТСТВУЕТ

IP65 ВОДОНЕПРОНИЦ

ЦИФРОВЫЕ МИКРОМЕТРЫ (БЕЗ ВЫВОДА ДАННЫХ)



СЕРТИФИКАТ ЗАВОДСКОЙ КАЛИБРОВКИ



3108-25A

- Разрешение: 0.001 мм/0.00005"
- IP65 пылезащитный/водонепроницаемый
- Функция кнопки: вкл./выкл., установка, мм/дюйм, ABS/INC
- Без вывода данных
- Автоматическое отключение
- Твердосплавные измерительные поверхности
- Поставляются со сферической сменной пяткой
- Установочные стандарты прилагаются (кроме 0-25 мм/0-1")

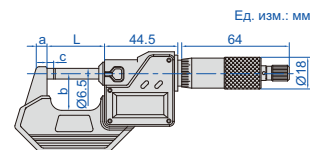

Тип храпового механизма

(мм)

Код	Диапазон	Точность	L	a	b	c
3108-25A *	0-25 мм/0-1"	±2 мкм	34.5	6	25	3
3108-50A *	25-50 мм/1-2"	±2 мкм	59.5	8	32	3
3108-75A *	50-75 мм/2-3"	±3 мкм	84.5	8	44.5	3
3108-100A *	75-100 мм/3-4"	±3 мкм	109.5	8	57	3
3108-125A	100-125 мм/4-5"	±3 мкм	135	10	70	3
3108-150A	125-150 мм/5-6"	±3 мкм	160.5	10	82	3
3108-175A	150-175 мм/6-7"	±4 мкм	186	12	94.5	5.5
3108-200A	175-200 мм/7-8"	±4 мкм	211.5	12	107	5.5

Тип с фрикционным наперстком

(мм)

Код	Диапазон	Точность	L	a	b	c
3108-25FA *	0-25 мм/0-1"	±2 мкм	34.5	6	25	3



3108-753A



3108-1506A

Установка

Код	Диапазон	Микрометры (в комплекте)	Упаковка
3108-753A *	0-75 мм/0-3"	3108-25A, 3108-50A, 3108-75A	корпус выдувной пресс-формы
3108-1004A *	0-100 мм/0-4"	3108-25A, 3108-50A, 3108-75A, 3108-100A	корпус выдувной пресс-формы
3108-1506A	0-150 мм/0-6"	3108-25A, 3108-50A, 3108-75A, 3108-100A, 3108-125A, 3108-150A	портативный защитный чехол

* Поставляются с сертификатом калибровки изготовителя

ЦИФРОВЫЕ НАРУЖНЫЕ МИКРОМЕТРЫ (БАЗОВЫЙ ТИП, БЕЗ ВЫВОДА ДАННЫХ)
ВНИМАНИЕ: ВЫВОД ДАННЫХ ОТСУТСТВУЕТ
ПОПУЛЯРНАЯ МОДЕЛЬ

СЕРТИФИКАТ ЗАВОДСКОЙ КАЛИБРОВКИ

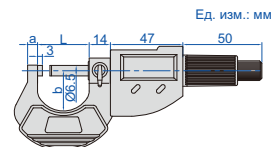
3109-25A

- Разрешение: 0.001 мм/0.00005"
- Функция кнопки: вкл./выкл., установка, мм/дюйм, ABS/INC
- Без вывода данных
- Автоматическое отключение
- Твердосплавные измерительные поверхности
- Фрикционный наперсток
- Поставляются со сферической сменной пяткой
- Установочные стандарты прилагаются (кроме 0-25 мм/0-1")

Код	Диапазон	Точность	L	a	b
3109-25A *	0-25 мм/0-1"	±2 мкм	32 мм	6 мм	28 мм
3109-50A *	25-50 мм/1-2"	±2 мкм	57 мм	8 мм	37 мм
3109-75A *	50-75 мм/2-3"	±3 мкм	82 мм	8 мм	50 мм
3109-100A *	75-100 мм/3-4"	±3 мкм	107 мм	10 мм	61 мм
3109-125A	100-125 мм/4-5"	±3 мкм	132 мм	10 мм	73 мм
3109-150A	125-150 мм/5-6"	±3 мкм	157 мм	10 мм	85 мм
3109-175A	150-175 мм/6-7"	±4 мкм	182 мм	20 мм	104 мм
3109-200A	175-200 мм/7-8"	±4 мкм	207 мм	20 мм	117 мм
3109-225A	200-225 мм/8-9"	±4 мкм	234 мм	20 мм	130 мм
3109-250A	225-250 мм/9-10"	±4 мкм	260 мм	20 мм	143 мм
3109-275A	250-275 мм/10-11"	±5 мкм	285 мм	20 мм	155 мм
3109-300A	275-300 мм/11-12"	±5 мкм	310 мм	20 мм	168 мм

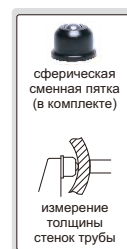
3109-753A

3109-1506A
Установка

Код	Диапазон	Микрометры (в комплекте)	Упаковка
3109-753A *	0-75 мм/0-3"	3109-25A, 3109-50A, 3109-75A	корпус выдувной пресс-формы
3109-1004A *	0-100 мм/0-4"	3109-25A, 3109-50A, 3109-75A, 3109-100A	корпус выдувной пресс-формы
3109-1506A	0-150 мм/0-6"	3109-25A, 3109-50A, 3109-75A, 3109-100A, 3109-125A, 3109-150A	портативный защитный чехол
3109-3006A	150-300 мм/6-12"	3109-175A, 3109-200A, 3109-225A, 3109-250A, 3109-275A, 3109-300A	алюминиевый корпус

* Поставляются с сертификатом калибровки изготовителя



ВЫВОД ДАННЫХ **IP65 ВОДОНЕПРОНИЦ**

ЦИФРОВЫЕ НАРУЖНЫЕ МИКРОМЕТРЫ СО СМЕННЫМИ НАСАДКАМИ

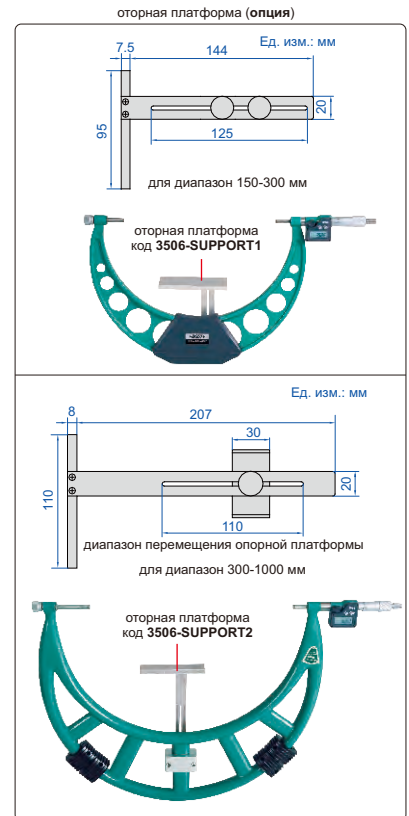
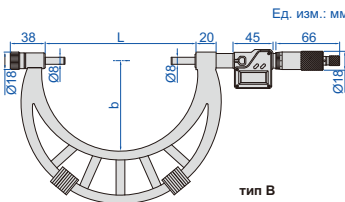
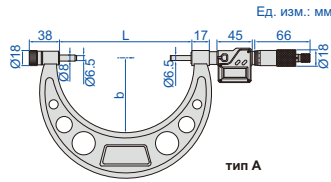
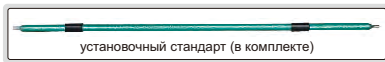
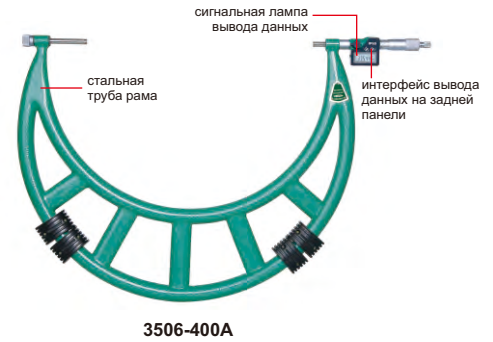

- Разрешение 0.001 мм/0.0001" (разрешение для микрометров 3506-100A/100AWL и 3506-150A/150AWL составляет 0.001 мм/0.00005")
- IP65 пылезащитный/водонепроницаемый
- Функция кнопки: вкл./выкл., установка, мм/дюйм, передача данных
- Вывод данных
- Автоматическое отключение
- Храповой механизм
- Твердосплавные измерительные поверхности
- Поставляются с установочными стандартами
- Питание:
с интерфейсом данных: CR2032;
встроенная беспроводная связь: перезаряжаемая литиевая батарея

С интерфейсом передачи данных (дополнительный кабель вывода данных: код 7315-31, необходим приемник сигнала)

Код	Диапазон	Тип	Точность	L	b	Установочный стандарт (в комплекте)	Оторная платформа (опция)
3506-100A	0-100 мм/0-4"	A	±5 мкм	105	57	25, 50, 75	-
3506-150A	0-150 мм/0-6"	A	±6 мкм	155	82	25, 50, 75, 100, 125	-
3506-300A	150-300 мм/6-12"	A	±8 мкм	305	165	150, 175, 200, 225, 250, 275	код 3506-SUPPORT1
3506-301A	200-300 мм/8-12"	A	±8 мкм	305	165	200, 225, 250, 275	-
3506-400A	300-400 мм/12-16"	B	±9 мкм	405	224	325, 375	-
3506-500A	400-500 мм/16-20"	B	±11 мкм	505	275	425, 475	-
3506-600A	500-600 мм/20-24"	B	±12 мкм	605	321	525, 575	-
3506-700A	600-700 мм/24-28"	B	±13 мкм	705	371	625, 675	-
3506-800A	700-800 мм/28-32"	B	±15 мкм	805	426	725, 775	-
3506-900A	800-900 мм/32-36"	B	±16 мкм	905	476	825, 875	-
3506-1000A	900-1000 мм/36-40"	B	±17 мкм	1005	576	925, 975	код 3506-SUPPORT2

Встроенная беспроводная связь (требуется приемник код 7315-2/3/6/7/8/9)

Код
3506-□□□□WL

Примеры кода:

Без передачи данных	С беспроводной передачей данных
3506-100A	3506-100AWL
3506-150A	3506-150AWL

МИКРОМЕТРЫ С ИНДИКАТОРОМ ЧАСОВОГО ТИПА

INSIZE PLUS



СЕРТИФИКАТ
ЗАВОДСКОЙ
КАЛИБРОВКИ

ВНИМАНИЕ: УСТАНОВОЧНЫЕ СТАНДАРТЫ
В КОМПЛЕКТ ПОСТАВКИ НЕ ВХОДЯТ

- Ход втягивания сменной пятки: 2.5 мм
- Твердосплавные измерительные поверхности
- Параллельность измерительных поверхностей: 1 мкм
- Дополнительные принадлежности:
индикатор часового типа (код 2890-1F),
цифровой индикатор, измерительные блоки класса 1
(серия 4101-B), для установки нуля

цифровой
индикатор является
опциональным



3346-25

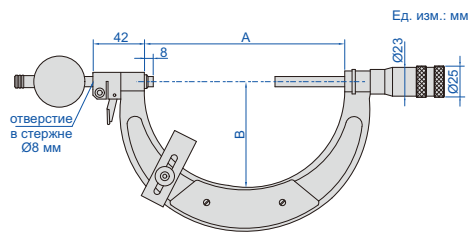

Код	Диапазон головок микрометр	Цена деления головки микрометра	Диапазон точности головок	(мм)	
				A	B
3346-25*	0-25 мм	5 мкм	4 мкм	37	24
3346-50*	25-50 мм	5 мкм	4 мкм	62	34
3346-75*	50-75 мм	5 мкм	5 мкм	87	46
3346-100*	75-100 мм	5 мкм	5 мкм	112	60
3346-150*	100-150 мм	5 мкм	6 мкм	164	85
3346-200*	150-200 мм	5 мкм	7 мкм	215	110
3346-250*	200-250 мм	5 мкм	8 мкм	264	135
3346-300*	250-300 мм	5 мкм	9 мкм	315	160

*Поставляются с сертификатом калибровки изготовителя

МИКРОМЕТРЫ С ИНДИКАТОРОМ ЧАСОВОГО ТИПА

INSIZE PLUS



ЛЕГКИЕ

ВНИМАНИЕ: УСТАНОВОЧНЫЕ СТАНДАРТЫ
В КОМПЛЕКТ ПОСТАВКИ НЕ ВХОДЯТ

- Цена деления: 0.01 мм
- Пятка с градуировкой для удобной регулировки на различных диапазонах измерений
- Соответствуют DIN 863-3
- Твердосплавные измерительные поверхности
- Ход втягивания сменной пятки: 2.5 мм
- Дополнительные принадлежности:
индикатор часового типа/цифровой индикатор,
установочные стандарты (код 7386)

цифровой
индикатор является
опциональным



3685-300

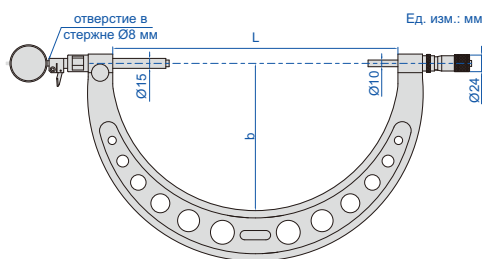

Диапазон 100 мм (мм)

Код	Диапазон	Диапазон точности головок	L	b	Вес нетто
3685-300	200-300 мм	6 мкм	320	165	1.7 кг
3685-400	300-400 мм	7 мкм	430	220	2.1 кг
3685-500	400-500 мм	8 мкм	530	273	2.6 кг
3685-600	500-600 мм	9 мкм	630	323	3.3 кг
3685-700	600-700 мм	9 мкм	730	378	4.0 кг
3685-800	700-800 мм	9 мкм	830	423	4.4 кг
3685-900	800-900 мм	10 мкм	930	473	5.2 кг
3685-1000	900-1000 мм	10 мкм	1030	520	6.4 кг

Диапазон 200 мм (мм)

Код	Диапазон	Диапазон точности головок	L	b	Вес нетто
3685-402	200-400 мм	7 мкм	430	220	2.2 кг
3685-602	400-600 мм	9 мкм	630	323	3.4 кг
3685-802	600-800 мм	9 мкм	830	423	4.5 кг
3685-1002	800-1000 мм	10 мкм	1030	520	6.5 кг
3685-1202	1000-1200 мм	11 мкм	1230	635	8.9 кг
3685-1402	1200-1400 мм	12 мкм	1430	735	11.6 кг
3685-1602	1400-1600 мм	18 мкм	1660	840	13.9 кг
3685-1802	1600-1800 мм	20 мкм	1870	940	16.5 кг
3685-2002	1800-2000 мм	22 мкм	2075	1055	19.1 кг

пятка с градуировкой для удобной регулировки
на различных диапазонах измерений



ВНИМАНИЕ: НЕ ПОДХОДИТ ДЛЯ ЦИФЕРБЛАТНЫХ ИНДИКАТОРОВ 0.001 ММ

МИКРОМЕТРЫ С ИНДИКАТОРОМ ЧАСОВОГО ТИПА



- Соответствуют DIN 863-3
- Цена деления головки микрометра: 0.01 мм
- Ход втягивания сменной пятки: 8 мм
- Твердосплавные измерительные поверхности
- Поставляются с установочными стандартами (кроме 0-25 мм)
- Дополнительные принадлежности: индикаторы часового типа (цена деления 0.01 мм), цифровые индикаторы (разрешение 0.01 мм/0.0005")



цифровой индикатор является опциональным

3331-25A

Код	Диапазон головок микрометра	Диапазон точности головок	L	b
3331-25A	0-25 мм	4 мкм	67 мм	38 мм
3331-50A	25-50 мм	4 мкм	92.4 мм	50 мм
3331-75A	50-75 мм	5 мкм	117.6 мм	62 мм
3331-100A	75-100 мм	5 мкм	143 мм	70 мм
3331-125A	100-125 мм	6 мкм	168.2 мм	82 мм
3331-150A	125-150 мм	6 мкм	192 мм	94.5 мм
3331-175A	150-175 мм	7 мкм	217 мм	107 мм

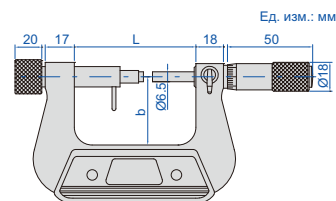

ВНИМАНИЕ: НЕ ПОДХОДИТ ДЛЯ ИНДИКАТОРОВ 0.001 ММ

МИКРОМЕТРЫ С ИНДИКАТОРОМ ЧАСОВОГО ТИПА



цифровой индикатор является опциональным

3296-100A

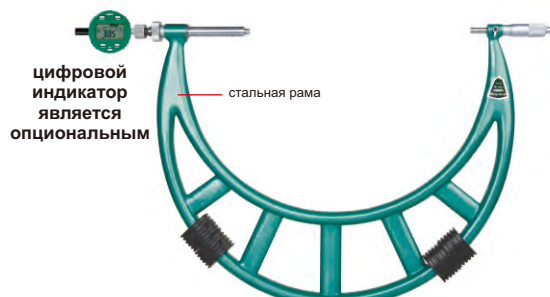

цифровой индикатор является опциональным

3296-400A

- Соответствуют DIN 863-3
- Цена деления: 0.01 мм
- Храповой механизм
- Твердосплавные измерительные поверхности
- Поставляются с установочными стандартами
- Дополнительные принадлежности: индикаторы часового типа (цена деления 0.01 мм), цифровые индикаторы (разрешение 0.01 мм/0.0005")

Код	Диапазон	Тип	Точность	L	b
3296-100A	0-100 мм	A	6 мкм	115	68
3296-200A	100-200 мм	A	7 мкм	215	120
3296-300A	200-300 мм	A	8 мкм	315	170
3296-400A	300-400 мм	B	9 мкм	415	225
3296-500A	400-500 мм	B	10 мкм	515	275
3296-600A	500-600 мм	B	11 мкм	615	325
3296-700A	600-700 мм	B	12 мкм	715	375
3296-800A	700-800 мм	B	13 мкм	815	430
3296-900A	800-900 мм	B	14 мкм	915	480
3296-1000A	900-1000 мм	B	15 мкм	1015	530

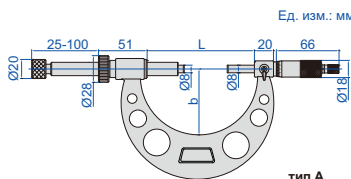

тип A

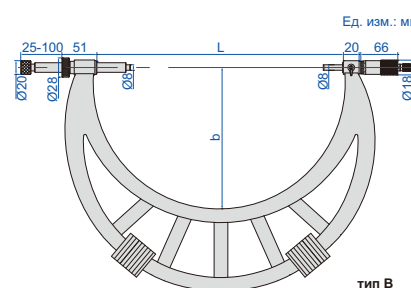

тип B

ЦИФРОВЫЕ МИКРОМЕТРЫ ДЛЯ ИЗМЕРЕНИЯ ВИНТОВОЙ РЕЗЬБЫ
Вывод данных
НЕВРАЩАЮЩИЙСЯ ШПИНДЕЛЬ

- Измерение диаметра шага винтовой резьбы
- Разрешение 0.001 мм/0.00005" (для диапазона 0–250 мм), 0.001 мм/0.0001" (для диапазона 250–300 мм)
- Функция кнопки: вкл./выкл., установка, мм/дюйм, передача данных
- Вывод данных
- Автоматическое отключение
- Невращающийся шпиндель
- Храповой механизм
- Поставляются с установочными стандартами 60° (кроме 0-25 мм/0-1")
- Питание: с интерфейсом данных: CR2032; встроенная беспроводная связь: перезаряжаемая литиевая батарея
- Дополнительные принадлежности: установочные стандарты 55°

3581-25A
(измерительные наконечники являются опциональными)

3581-S25
(измерительные наконечники в комплекте)

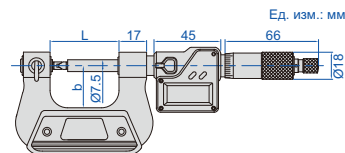

Измерительные наконечники являются опциональными, с интерфейсом передачи данных (дополнительный беспроводной передатчик: код 7315-31, необходим приемник сигнала)

Код	Диапазон	L	b	Установочный стандарт 55° (опция)
3581-25A	0-25 мм/0-1"	42	26	—
3581-50A	25-50 мм/1-2"	67	38	3281-SP1
3581-75A	50-75 мм/2-3"	92	50	3281-SP2
3581-100A	75-100 мм/3-4"	117.6	62	3281-SP3
3581-125A	100-125 мм/4-5"	143	70	3281-SP4
3581-150A	125-150 мм/5-6"	168.2	82	3281-SP5
3581-175A	150-175 мм/6-7"	192	94.5	3281-SP6
3581-200A	175-200 мм/7-8"	217	107	3281-SP7
3581-225A	200-225 мм/8-9"	242	130	3281-SP8
3581-250A	225-250 мм/9-10"	267	142	3281-SP9
3581-275A	250-275 мм/10-11"	291	155	3281-SP10
3581-300A	275-300 мм/11-12"	317	167	3281-SP11

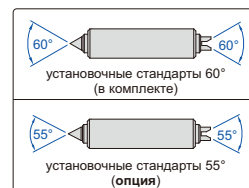
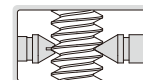

Измерительные наконечники в комплекте, с интерфейсом данных (дополнительный беспроводной передатчик: код 7315-31, необходим приемник сигнала)

Код	Диапазон	L	b	Измерительные наконечники (в комплекте)	Установочный стандарт 55° (опция)
3581-S25	0-25 мм/0-1"	42	26	6 пар измерительных наконечников: метрическая и унифицированная резьба (угол резьбы 60°) 0.4-0.5 мм/64-48TPI, 0.6-0.9 мм/44-28TPI, 1-1.75 мм/24-14TPI, 2-3 мм/13-9TPI, 3.5-5 мм/8-5TPI, 5.5-7 мм/4.5-3.5TPI	—
3581-S50	25-50 мм/1-2"	67	38		3281-SP1
3581-S75	50-75 мм/2-3"	92	50		3281-SP2
3581-S100	75-100 мм/3-4"	117.6	62		3281-SP3
3581-S125	100-125 мм/4-5"	143	70		3281-SP4
3581-S150	125-150 мм/5-6"	168.2	82		3281-SP5
3581-S175	150-175 мм/6-7"	192	94.5		3281-SP6
3581-S200	175-200 мм/7-8"	217	107		3281-SP7
3581-S225	200-225 мм/8-9"	242	130		3281-SP8
3581-S250	225-250 мм/9-10"	267	142		3281-SP9
3581-S275	250-275 мм/10-11"	291	155		3281-SP10
3581-S300	275-300 мм/11-12"	317	167	3281-SP11	

Точность микрометров с наконечниками (мм)

Шаг	Диапазон							
	0-25	25-50	50-75	75-100	100-125	125-200	200-225	225-300
0.4~0.5	±0.01	-	-	-	-	-	-	-
0.6~0.8	±0.01	±0.013	-	-	-	-	-	-
1~1.25	±0.012	±0.015	±0.017	±0.017	-	-	-	-
1.5~2.0	±0.014	±0.017	±0.019	±0.019	±0.020	±0.023	±0.025	±0.028
2.5~3.5	±0.016	±0.019	±0.021	±0.021	±0.023	±0.025	±0.028	±0.031
4.0~7.0	-	±0.021	±0.023	±0.023	±0.025	±0.028	±0.031	±0.033

Встроенная беспроводная связь (требуется приемник код 7315-2/3/6/7/8/9)

Код
3581-□□□□WL

Примеры кода:

Без передачи данных	С беспроводной передачей данных
3581-25A	3581-25AWL
3581-S25	3581-S25WL

IP65
ВОДОНЕПРОНИЦ

Вывод
ДАННЫХ

ЦИФРОВЫЕ МИКРОМЕТРЫ ДЛЯ ИЗМЕРЕНИЯ ЗУБЧАТЫХ КОЛЕС



6

МИКРОМЕТРЫ

- Измерение диаметра оси зубчатых колес
- Разрешение 0.001 мм/0.00005"
- IP65 пылезащитный/водонепроницаемый
- Функция кнопки: вкл./выкл., установка, мм/дюйм, передача данных
- Вывод данных
- Автоматическое отключение
- Храповой механизм
- Поставляются с установочными стандартами (кроме 0-25 мм/0-1")
- Питание: с интерфейсом данных: CR2032; встроенная беспроводная связь: перезаряжаемая литиевая батарея
- Дополнительные принадлежности: шаровые наконечники (код 7391)



3591-25A

С интерфейсом передачи данных (дополнительный беспроводной передатчик: код 7315-31, необходим приемник сигнала)

Код	Диапазон	Точность	L	b
3591-25A	0-25 мм/0-1"	±4 мкм	67	38
3591-50A	25-50 мм/1-2"	±4 мкм	92.4	50
3591-75A	50-75 мм/2-3"	±5 мкм	117.6	62
3591-100A	75-100 мм/3-4"	±5 мкм	143	70
3591-125A	100-125 мм/4-5"	±6 мкм	168.2	82
3591-150A	125-150 мм/5-6"	±6 мкм	192	94.5
3591-175A	150-175 мм/6-7"	±7 мкм	217	107
3591-200A	175-200 мм/7-8"	±7 мкм	242	130
3591-225A	200-225 мм/8-9"	±8 мкм	267	142.5
3591-250A	225-250 мм/9-10"	±8 мкм	292	155
3591-275A	250-275 мм/10-11"	±9 мкм	317	167.5

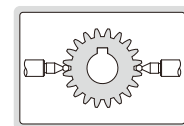
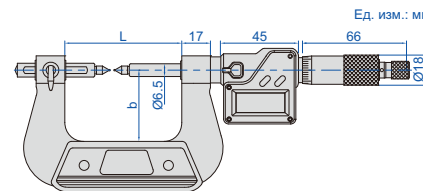

Встроенная беспроводная связь (требуется приемник код 7315-2/3/6/7/8/9)

Код
3591-□□□□WL

Примеры кода:

Без передачи данных	С беспроводной передачей данных
3591-25A	3591-25AWL
3591-50A	3591-50AWL

IP65
ВОДОНЕПРОНИЦ

Вывод
ДАННЫХ

ЦИФРОВЫЕ ТОЧЕЧНЫЕ МИКРОМЕТРЫ



- Измерение толщины полотна сверл, небольших пазов и шпоночных канавок
- Разрешение 0.001 мм/0.00005"
- IP65 пылезащитный/водонепроницаемый
- Функция кнопки: вкл./выкл., установка, мм/дюйм, передача данных
- Вывод данных, автоматическое отключение
- Храповой механизм, твердосплавные наконечники
- Поставляются с установочными стандартами (кроме 0-25 мм/0-1")
- Питание: с интерфейсом данных: CR2032; встроенная беспроводная связь: перезаряжаемая литиевая батарея



3530-25A

С интерфейсом передачи данных (дополнительный беспроводной передатчик: код 7315-31, необходим приемник сигнала)

Код	Диапазон	Тип	Точность	L	b
3530-25A	0-25 мм/0-1"	A	±4 мкм	57	32
3530-50A	25-50 мм/1-2"	A	±4 мкм	82	44.5
3530-75A	50-75 мм/2-3"	A	±5 мкм	107	57
3530-100A	75-100 мм/3-4"	A	±5 мкм	132.6	69.5
3530-25BA	0-25 мм/0-1"	B	±4 мкм	57	32
3530-50BA	25-50 мм/1-2"	B	±4 мкм	82	44.5
3530-75BA	50-75 мм/2-3"	B	±5 мкм	107	57
3530-100BA	75-100 мм/3-4"	B	±5 мкм	132.6	69.5

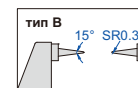
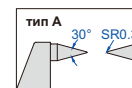
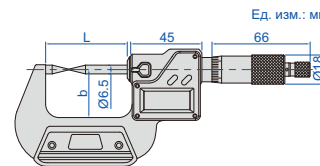

Встроенная беспроводная связь (требуется приемник код 7315-2/3/6/7/8/9)

Код
3530-□□□□WL

Примеры кода:

Без передачи данных	С беспроводной передачей данных
3530-25A	3530-25AWL
3530-25BA	3530-25BAWL

ЦИФРОВЫЕ РЫЧАЖНЫЕ МИКРОМЕТРЫ С ТОЧЕЧНОЙ ИЗМЕРИТЕЛЬНОЙ ПОВЕРХНОСТЬЮ

ТОЧНОСТЬ ИЗМЕРЕНИЯ НЕ ЗАВИСИТ ОТ ИСПОЛЬЗОВАНИЯ НАКОНЕЧНИКА

АБСОЛЮТНЫЙ ЭНКОДЕР, ИСХОДНЫЕ ДАННЫЕ ОСТАЮТСЯ ПОСЛЕ ВЫКЛЮЧЕНИЯ ПИТАНИЯ

IP65 ВОДОНЕПРОНИЦ

НЕВРАЩАЮЩИЙСЯ ШПИНДЕЛЬ



ВНИМАНИЕ: АККУМУЛЯТОРНАЯ БАТАРЕЯ РАССЧИТАНА НА 24 ЧАСА НЕПРЕРЫВНОЙ РАБОТЫ

ОДИН ОБОРОТ НАКОНЕЧНИКА ОБЕСПЕЧИВАЕТ ПОДАЧУ ШПИНДЕЛЯ НА 10 ММ. ПРИ НАЖАТИИ НА ВИЛКУ ШПИНДЕЛЬ ВТЯГИВАЕТСЯ НА 3 ММ

ВЫВОД ДАННЫХ

СЕРТИФИКАТ ЗАВОДСКОЙ КАЛИБРОВКИ

- Измерение толщины полотна сверл, небольших пазов и шпоночных канавок
- Абсолютный энкодер, исходные данные остаются после выключения питания
- Регулируемое разрешение: 0.001 мм/0.00005"
- Один оборот наконечника подает шпindel на 10 мм
- Точность измерения не зависит от использования наконечника
- При нажатии на вилку шпindel втянется на 3 мм
- Твердосплавный шпindel и механизмный стержень
- Измерительное усилие: 5-10 Н
- Настраиваемый диапазон измерительного усилия 3-11 Н
- Внимание: при небольшом измерительном усилии уровень пыли- и водонепроницаемости будет снижен
- Функция кнопок: вывод данных, допуск, предустановка данных, сохранение данных, изменение направления измерения, макс./мин./TIR, время выключения питания, вкл./выкл., сброс на ноль, мм/дюйм, настройка разрешения
- Поставляются с калибровочными блоками для установки нуля (кроме 0-25 мм/0-1")
- Питание: аккумуляторная батарея, рассчитанная на 24 часов непрерывной работы



3354-251

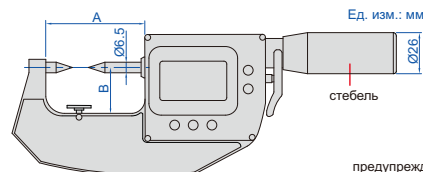

предупреждение о превышении допуска

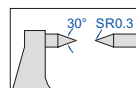

С интерфейсом передачи данных (дополнительный беспроводной передатчик: код 7315-3350, необходим приемник сигнала)

Код	Диапазон	Точность	Повторяемость	A	B
3354-251*	0-25 мм/0-1"	2 мкм	1 мкм	64 мм	32.5 мм
3354-501*	25-50 мм/1-2"	2 мкм	1 мкм	89 мм	46 мм
3354-751*	50-75 мм/2-3"	3 мкм	1 мкм	114 мм	60 мм

Встроенная беспроводная связь (требуется приемник код 7315-2/3/6/7/8/9)

Код	Диапазон	Точность	Повторяемость	A	B
3354-251WL*	0-25 мм/0-1"	2 мкм	1 мкм	64 мм	32.5 мм
3354-501WL*	25-50 мм/1-2"	2 мкм	1 мкм	89 мм	46 мм
3354-751WL*	50-75 мм/2-3"	3 мкм	1 мкм	114 мм	60 мм

*Поставляются с сертификатом калибровки изготовителя

ЦИФРОВЫЕ МИКРОМЕТРЫ С ТОЧЕЧНОЙ ИЗМЕРИТЕЛЬНОЙ ПОВЕРХНОСТЬЮ (БОЛЬШОЙ ДИАПАЗОН)



IP65 ВОДОНЕПРОНИЦ

ВЫВОД ДАННЫХ



3597-100

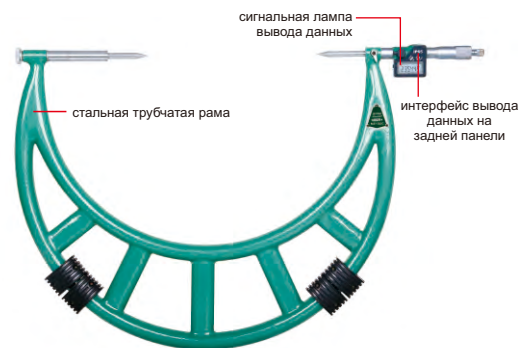

3597-300

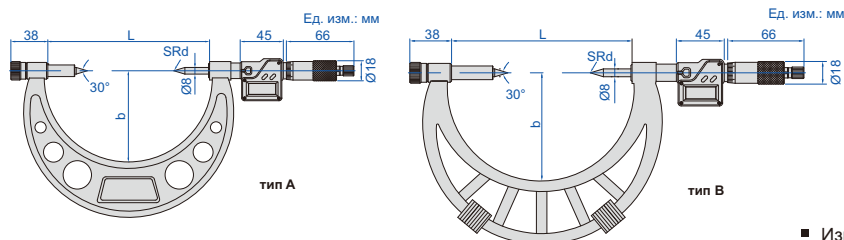

С интерфейсом передачи данных (дополнительный беспроводной передатчик: код 7315-31, необходим приемник сигнала) (мм)

Код	Диапазон	Тип	Точность	L	b	SRd
3597-100	5-100 мм	A	3 мкм	137	72	0.4
3597-200	100-200 мм	A	4 мкм	237	129	0.5
3597-300	200-300 мм	B	5 мкм	414	225	0.7
3597-400	300-400 мм	B	6 мкм	514	275	0.7
3597-500	400-500 мм	B	7 мкм	614	325	0.7
3597-600	500-600 мм	B	8 мкм	714	375	0.7
3597-700	600-700 мм	B	8 мкм	814	425	0.7
3597-800	700-800 мм	B	9 мкм	914	475	0.7
3597-900	800-900 мм	B	10 мкм	1014	525	0.7

- Измерение диаметра окружности впадин зубчатого колеса
- Разрешение 0.001мм/0.0001" (разрешение для 3597-100/100WL и 3597-200/200WL составляет 0.001мм/0.00005")
- IP65 пылезащитный/водонепроницаемый
- Функция кнопки: вкл./выкл., установка, мм/дюйм, передача данных
- Вывод данных, автоматическое отключение
- Храповой механизм
- Твердосплавные измерительные поверхности
- Поставляются с установочными стандартами
- Питание: с интерфейсом данных: CR2032; встроенная беспроводная связь: перезаряжаемая литиевая батарея

Встроенная беспроводная связь (требуется приемник код 7315-2/3/6/7/8/9)

Код
3597-□□□□WL

Примеры кода:

Без передачи данных	С беспроводной передачей данных
3597-100	3597-100WL
3597-200	3597-200WL

ВЫВОД ДАННЫХ

НЕВРАЩАЮЩИЙСЯ ШПИНДЕЛЬ

ЦИФРОВЫЕ МИКРОМЕТРЫ С НОЖЕВИДНОЙ ПОВЕРХНОСТЬЮ



6

МИКРОМЕТРЫ

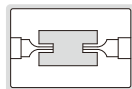

3532-25A

- Измерение диаметра канавок валов и шпоночных пазов
- Разрешение: 0.001 мм/0.00005"
- Невращающийся шпindelь
- Функция кнопки: вкл./выкл., установка, мм/дюйм, передача данных
- Вывод данных
- Автоматическое отключение
- Храповой механизм
- Поставляются с установочными стандартами (кроме 0-25 мм/0-1")
- Питание: с интерфейсом данных: CR2032; встроенная беспроводная связь: перезаряжаемая литиевая батарея

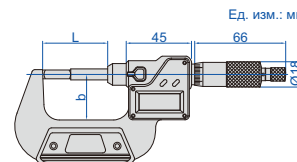
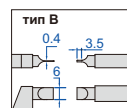
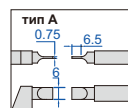

С интерфейсом передачи данных (дополнительный беспроводной передатчик: код 7315-31, необходим приемник сигнала)

(мм)

Код	Диапазон	Тип	Точность	L	b
3532-25A	0-25 мм/0-1"	A	±4 мкм	57	32
3532-50A	25-50 мм/1-2"	A	±4 мкм	82	44.5
3532-75A	50-75 мм/2-3"	A	±5 мкм	107	57
3532-100A	75-100 мм/3-4"	A	±5 мкм	132.6	69.5
3532-125A	100-125 мм/4-5"	A	±6 мкм	158	82
3532-150A	125-150 мм/5-6"	A	±6 мкм	183.4	94.5
3532-175A	150-175 мм/6-7"	A	±7 мкм	208.8	107
3532-200A	175-200 мм/7-8"	A	±7 мкм	234.2	129.6
3532-225A	200-225 мм/8-9"	A	±8 мкм	259.6	142.3
3532-250A	225-250 мм/9-10"	A	±8 мкм	285	155
3532-275A	250-275 мм/10-11"	A	±9 мкм	310.4	167.7
3532-300A	275-300 мм/10-12"	A	±9 мкм	336.5	177.8
3532-25BA	0-25 мм/0-1"	B	±4 мкм	57	32
3532-50BA	25-50 мм/1-2"	B	±4 мкм	82	44.5
3532-75BA	50-75 мм/2-3"	B	±5 мкм	107	57
3532-100BA	75-100 мм/3-4"	B	±5 мкм	132.6	69.5
3532-125BA	100-125 мм/4-5"	B	±6 мкм	158	82
3532-150BA	125-150 мм/5-6"	B	±6 мкм	183.4	94.5
3532-175BA	150-175 мм/6-7"	B	±7 мкм	208.8	107
3532-200BA	175-200 мм/7-8"	B	±7 мкм	234.2	129.6
3532-225BA	200-225 мм/8-9"	B	±8 мкм	259.6	142.3
3532-250BA	225-250 мм/9-10"	B	±8 мкм	285	155
3532-275BA	250-275 мм/10-11"	B	±9 мкм	310.4	167.7
3532-300BA	275-300 мм/10-12"	B	±9 мкм	336.5	177.8

Встроенная беспроводная связь (требуется приемник код 7315-2/3/6/7/8/9)

Примеры кода:

Без передачи данных	С беспроводной передачей данных
3532-25A	3532-25AWL
3532-25BA	3532-25BAWL

Код
3532-□□□□WL

ЦИФРОВЫЕ МИКРОМЕТРЫ РЫЧАЖНЫЕ С НОЖЕВИДНОЙ ПОВЕРХНОСТЬЮ

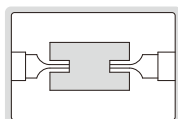
ТОЧНОСТЬ ИЗМЕРЕНИЯ НЕ ЗАВИСИТ
ОТ ИСПОЛЬЗОВАНИЯ НАКОНЕЧНИКААБСОЛЮТНЫЙ ЭНКОДЕР, ИСХОДНЫЕ ДАННЫЕ
ОСТАЮТСЯ ПОСЛЕ ВЫКЛЮЧЕНИЯ ПИТАНИЯIP65
ВОДОНЕПРОНИЦВЫВОД
ДАННЫХНЕВРАЩАЮЩИЙСЯ
ШПИНДЕЛЬВНИМАНИЕ: АККУМУЛЯТОРНАЯ БАТАРЕЯ
РАССЧИТАНА НА 24 ЧАСА НЕПРЕРЫВНОЙ РАБОТЫОДИН ОБОРОТ НАКОНЕЧНИКА ОБЕСПЕЧИВАЕТ ПОДАЧУ ШПИНДЕЛЯ
НА 10 ММ. ПРИ НАЖАТИИ НА ВИЛКУ ШПИНДЕЛЬ ВТЯГИВАЕТСЯ НА 3 ММСЕРТИФИКАТ
ЗАВОДСКОЙ
КАЛИБРОВКИ

3352-251

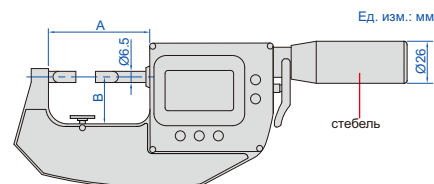

Ед. изм.: мм

стебель

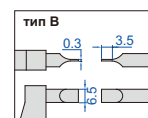
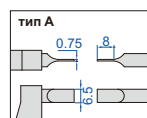

- Измерение диаметра канавок валов и шпоночных пазов
- Абсолютный энкодер, исходные данные остаются после выключения питания
- Разрешение: 0.001 мм/0.00005"
- Один оборот наконечника подает шпindel на 10 мм
Точность измерения не зависит от использования наконечника
- При нажатии на вилку шпindel втянется на 3 мм
- Твердосплавный шпindel и механизмный стержень
- Измерительное усилие 5-10 Н
- Настраиваемый диапазон измерительного усилия 3-11 Н
Внимание: при небольшом измерительном усилии уровень пыле- и водонепроницаемости будет снижен
- Функция кнопок: вывод данных, допуск, предустановка данных, сохранение данных, изменение направления измерения, макс./мин./PIR, время выключения питания, вкл/выкл, сброс на ноль, мм/дюйм, настройка разрешения
- Поставляются с калибровочными блоками для установки нуля (кроме 0-25 мм/0-1")
- Питание: аккумуляторная батарея, рассчитанная на 24 часов непрерывной работы

С интерфейсом передачи данных
(дополнительный беспроводной передатчик: код 7315-3350, необходим приемник сигнала)

Код	Диапазон	Тип	Точность	Повторяемость	A	B
3352-251 *	0-25 мм/0-1"	A	2 мкм	1 мкм	64 мм	32.5 мм
3352-501 *	25-50 мм/1-2"	A	2 мкм	1 мкм	89 мм	46 мм
3352-751 *	50-75 мм/2-3"	A	3 мкм	1 мкм	114 мм	60 мм
3352-252 *	0-25 мм/0-1"	B	2 мкм	1 мкм	64 мм	32.5 мм
3352-502 *	25-50 мм/1-2"	B	2 мкм	1 мкм	89 мм	46 мм
3352-752 *	50-75 мм/2-3"	B	3 мкм	1 мкм	114 мм	60 мм

предупреждение о
превышении допуска

Встроенная беспроводная связь (требуется приемник код 7315-2/3/6/7/8/9)

Код	Диапазон	Тип	Точность	Повторяемость	A	B
3352-251WL *	0-25 мм/0-1"	A	2 мкм	1 мкм	64 мм	32.5 мм
3352-501WL *	25-50 мм/1-2"	A	2 мкм	1 мкм	89 мм	46 мм
3352-751WL *	50-75 мм/2-3"	A	3 мкм	1 мкм	114 мм	60 мм
3352-252WL *	0-25 мм/0-1"	B	2 мкм	1 мкм	64 мм	32.5 мм
3352-502WL *	25-50 мм/1-2"	B	2 мкм	1 мкм	89 мм	46 мм
3352-752WL *	50-75 мм/2-3"	B	3 мкм	1 мкм	114 мм	60 мм

* Поставляются с сертификатом калибровки изготовителя

ЦИФРОВЫЕ МИКРОМЕТРЫ ДЛЯ ИЗМЕРЕНИЯ ВЫСОТЫ ОПРЕССОВКИ



- ВЫВОД ДАННЫХ**
- IP65 ВОДОНЕПРОНИЦ**
- АНАЛОГИЧНЫЙ ПРОДУКТ: ЦИФРОВОЙ КАЛИБР ДЛЯ ИЗМЕРЕНИЯ ВЫСОТЫ ОПРЕССОВКИ (КОД 1165-)**

- Измерение высоты контакта опрессовки
- Разрешение: 0.001 мм/0.00005"
- IP65 пылезащитный/водонепроницаемый
- Функция кнопки: вкл./выкл., установка, мм/дюйм, передача данных
- Вывод данных
- Автоматическое отключение
- Храповой механизм
- Поставляются с установочными стандартами (кроме 0-25 мм/0-1")
- Питание: с интерфейсом данных: CR2032; встроенная беспроводная связь: перезаряжаемая литиевая батарея



3566-25BA

С интерфейсом передачи данных (дополнительный беспроводной передатчик: код 7315-31, необходим приемник сигнала) (мм)

Код	Диапазон	Тип	Точность	L	b
3566-25BA	0-25 мм/0-1"	B	±4 мкм	34.5	25
3566-25CA	0-25 мм/0-1"	C	±4 мкм	34.5	25
3566-50CA	25-50 мм/1-2"	C	±4 мкм	59.5	32
3566-75CA	50-75 мм/2-3"	C	±5 мкм	84.5	44.5
3566-100CA	75-100 мм/3-4"	C	±5 мкм	109.5	57
3566-25DA	0-25 мм/0-1"	D	±4 мкм	34.5	25

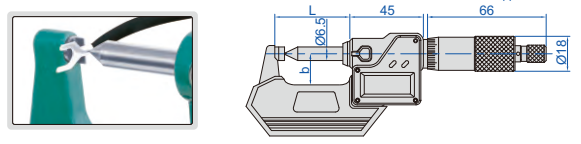

Встроенная беспроводная связь (требуется приемник код 7315-2/3/6/7/8/9)

Код
3566-□□□□WL

Примеры кода:

Без передачи данных	С беспроводной передачей данных
3566-25BA	3566-25BAWL
3566-25CA	3566-25CAWL

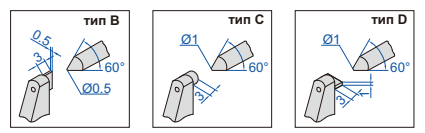

ЦИФРОВЫЕ МИКРОМЕТРЫ С ТОЧЕЧНЫМИ ИЗМЕРИТЕЛЬНЫМИ ПОВЕРХНОСТЯМИ

- IP65 ВОДОНЕПРОНИЦ**
- ВЫВОД ДАННЫХ**



- Измерение шлицевых валов, канавок и шпоночных пазов
- Разрешение 0.001 мм/0.00005"
- IP65 пылезащитный/водонепроницаемый
- Функция кнопки: вкл./выкл., установка, мм/дюйм, передача данных
- Вывод данных
- Автоматическое отключение
- Храповой механизм
- Твердосплавные измерительные поверхности
- Поставляются с установочными стандартами (кроме 0-25 мм/0-1")
- Питание: с интерфейсом данных: CR2032; встроенная беспроводная связь: перезаряжаемая литиевая батарея



3533-25BA

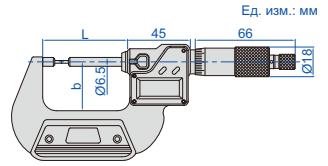

С интерфейсом передачи данных (дополнительный беспроводной передатчик: код 7315-31, необходим приемник сигнала) (мм)

Код	Диапазон	Тип	Точность	L	b
3533-25A	0-25 мм/0-1"	A	±4 мкм	57	32
3533-50A	25-50 мм/1-2"	A	±4 мкм	82	44.5
3533-75A	50-75 мм/2-3"	A	±5 мкм	107	57
3533-100A	75-100 мм/3-4"	A	±5 мкм	132.6	69.5
3533-125A	100-125 мм/4-5"	A	±6 мкм	158	82
3533-150A	125-150 мм/5-6"	A	±6 мкм	183.4	94.5
3533-175A	150-175 мм/6-7"	A	±7 мкм	208.8	107
3533-25BA	0-25 мм/0-1"	B	±4 мкм	57	32
3533-50BA	25-50 мм/1-2"	B	±4 мкм	82	44.5
3533-75BA	50-75 мм/2-3"	B	±5 мкм	107	57
3533-100BA	75-100 мм/3-4"	B	±5 мкм	132.6	69.5
3533-125BA	100-125 мм/4-5"	B	±6 мкм	158	82
3533-150BA	125-150 мм/5-6"	B	±6 мкм	183.4	94.5
3533-175BA	150-175 мм/6-7"	B	±7 мкм	208.8	107

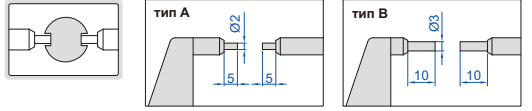

Встроенная беспроводная связь (требуется приемник код 7315-2/3/6/7/8/9)

Код
3533-□□□□WL

Примеры кода:

Без передачи данных	С беспроводной передачей данных
3533-25A	3533-25AWL
3533-25BA	3533-25BAWL

ЦИФРОВЫЕ МИКРОМЕТРЫ С ТОЧЕЧНЫМИ ИЗМЕРИТЕЛЬНЫМИ ПОВЕРХНОСТЯМИ



СЕРТИФИКАТ
ЗАВОДСКОЙ
КАЛИБРОВКИ

ВЫВОД
ДАННЫХ

IP65
ВОДОНЕПРОНИЦ

НЕВРАЩАЮЩИЙСЯ
ШПИНДЕЛЬ

ТОЧНОСТЬ ИЗМЕРЕНИЯ НЕ ЗАВИСИТ
ОТ ИСПОЛЬЗОВАНИЯ НАКОНЕЧНИКА

АБСОЛЮТНЫЙ ЭНКОДЕР, ИСХОДНЫЕ ДАННЫЕ
ОСТАЮТСЯ ПОСЛЕ ВЫКЛЮЧЕНИЯ ПИТАНИЯ

ВНИМАНИЕ: АККУМУЛЯТОРНАЯ БАТАРЕЯ
РАССЧИТАНА НА 24 ЧАСА НЕПРЕРЫВНОЙ РАБОТЫ

ОДИН ОБОРОТ НАКОНЕЧНИКА ОБЕСПЕЧИВАЕТ ПОДАЧУ ШПИНДЕЛЯ
НА 10 ММ. ПРИ НАЖАТИИ НА ВИЛКУ ШПИНДЕЛЬ ВТЯГИВАЕТСЯ НА 3 ММ

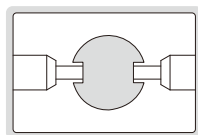

3356-252

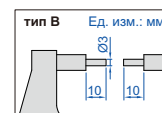
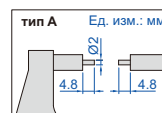
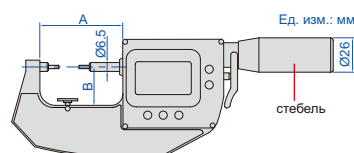

- Измерение шлицевых валов, канавок и шпоночных пазов
- Абсолютный энкодер, исходные данные остаются после выключения питания
- Разрешение: 0.001 мм/0.00005"
- Один оборот наконечника подает шпindel на 10 мм
- Точность измерения не зависит от использования наконечника
- При нажатии на вилку шпindel втянется на 3 мм
- Твердосплавный шпindel и механизмный стержень
- Измерительное усилие: 5-10 Н
- Настраиваемый диапазон измерительного усилия 3-11 Н
- Внимание: при небольшом измерительном усилии уровень пыли- и водонепроницаемости будет снижен
- Функция кнопок: вывод данных, допуск, предустановка данных, сохранение данных, изменение направления измерения, макс./мин./TIR, время выключения питания, вкл/выкл, сброс на ноль, мм/дюйм, настройка разрешения
- Поставляются с калибровочными блоками для установки нуля (кроме 0-25 мм/0-1")
- Питание: аккумуляторная батарея, рассчитанная на 24 часов непрерывной работы

С интерфейсом передачи данных
(дополнительный беспроводной передатчик: код 7315-3350, необходим приемник сигнала)

Код	Диапазон	Точность	Тип	Повторяемость	A	B
3356-251*	0-25 мм/0-1"	2 мкм	A	1 мкм	64 мм	32.5 мм
3356-501*	25-50 мм/1-2"	2 мкм	A	1 мкм	89 мм	46 мм
3356-751*	50-75 мм/2-3"	3 мкм	A	1 мкм	114 мм	60 мм
3356-252*	0-25 мм/0-1"	2 мкм	B	1 мкм	64 мм	32.5 мм
3356-502*	25-50 мм/1-2"	2 мкм	B	1 мкм	89 мм	46 мм
3356-752*	50-75 мм/2-3"	3 мкм	B	1 мкм	114 мм	60 мм

предупреждение о
превышении допуска



Встроенная беспроводная связь (требуется приемник код 7315-2/3/6/7/8/9)

Код	Диапазон	Точность	Тип	Повторяемость	A	B
3356-251WL*	0-25 мм/0-1"	2 мкм	A	1 мкм	64 мм	32.5 мм
3356-501WL*	25-50 мм/1-2"	2 мкм	A	1 мкм	89 мм	46 мм
3356-751WL*	50-75 мм/2-3"	3 мкм	A	1 мкм	114 мм	60 мм
3356-252WL*	0-25 мм/0-1"	2 мкм	B	1 мкм	64 мм	32.5 мм
3356-502WL*	25-50 мм/1-2"	2 мкм	B	1 мкм	89 мм	46 мм
3356-752WL*	50-75 мм/2-3"	3 мкм	B	1 мкм	114 мм	60 мм

*Поставляются с сертификатом калибровки изготовителя



IP65
ВОДОНЕПРОНИЦ

ВЫВОД
ДАННЫХ

ЦИФРОВЫЕ ТРУБНЫЕ МИКРОМЕТРЫ С ЦИЛИНДРИЧЕСКОЙ ПЯТКОЙ



6

МИКРОМЕТРЫ

- Измерение толщины стенок труб
- Разрешение 0.001 мм/0.00005"
- IP65 пылезащитный/водонепроницаемый
- Функция кнопки: вкл./выкл., установка, мм/дюйм, передача данных
- Вывод данных
- Автоматическое отключение
- Храповой механизм
- Твердосплавный наконечник шпинделя
- Поставляются с установочными стандартами (кроме 0-25 мм/0-1")
- Питание: с интерфейсом данных: CR2032; встроенная беспроводная связь: перезаряжаемая литиевая батарея



3561-25A

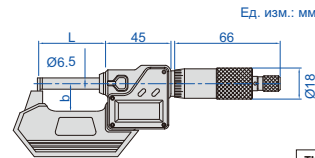

С интерфейсом передачи данных (дополнительный беспроводной передатчик: код 7315-31, необходим приемник сигнала) (мм)

Код	Диапазон	Тип	Точность	L	b	h
3561-25A	0-25 мм/0-1"	A	±6 мкм	36	25	8
3561-50A	25-50 мм/1-2"	A	±6 мкм	61	32	8
3561-25BA	0-25 мм/0-1"	B	±6 мкм	36	25	8
3561-50BA	25-50 мм/1-2"	B	±6 мкм	61	32	15
3561-25CA	0-25 мм/0-1"	C	±6 мкм	36	25	27.5
3561-50CA	25-50 мм/1-2"	C	±6 мкм	61	32	36.5
3561-25DA	0-25 мм/0-1"	D	±6 мкм	36	25	16
3561-50DA	25-50 мм/1-2"	D	±6 мкм	61	32	26
3561-25EA	0-25 мм/0-1"	E	±6 мкм	36	25	27.5
3561-50EA	25-50 мм/1-2"	E	±6 мкм	61	32	35
3561-25FA	0-25 мм/0-1"	F	±6 мкм	36	25	27.5
3561-50FA	25-50 мм/1-2"	F	±6 мкм	61	32	35.5

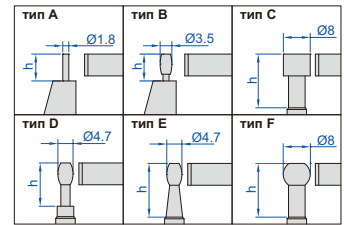

Примеры кода:

Встроенная беспроводная связь (требуется приемник код 7315-2/3/6/7/8/9)

Код
3561-□□□□WL

Без передачи данных	С беспроводной передачей данных
3561-25A	3561-25AWL
3561-25BA	3561-25BAWL

ВЫВОД
ДАННЫХ

IP65
ВОДОНЕПРОНИЦ

ЦИФРОВЫЕ ТРУБНЫЕ МИКРОМЕТРЫ СО СФЕРИЧЕСКОЙ ПЯТКОЙ



- Измерение толщины стенок труб
- Разрешение 0.001 мм/0.00005"
- IP65 пылезащитный/водонепроницаемый
- Функция кнопки: вкл./выкл., установка, мм/дюйм, передача данных
- Вывод данных
- Автоматическое отключение
- Храповой механизм
- Твердосплавные измерительные поверхности
- Поставляются с установочными стандартами (кроме 0-25 мм/0-1")
- Питание: с интерфейсом данных: CR2032; встроенная беспроводная связь: перезаряжаемая литиевая батарея



3560-25A

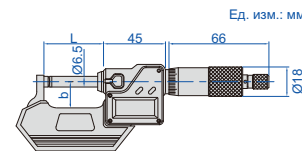

С интерфейсом передачи данных (дополнительный беспроводной передатчик: код 7315-31, необходим приемник сигнала) (мм)

Код	Диапазон	Тип	Точность	L	b
3560-25A	0-25 мм/0-1"	A	±4 мкм	32	24
3560-50A	25-50 мм/1-2"	A	±4 мкм	57	32
3560-75A	50-75 мм/2-3"	A	±5 мкм	82	44.5
3560-100A	75-100 мм/3-4"	A	±5 мкм	107	57
3560-25SA	0-25 мм/0-1"	B	±4 мкм	32	24
3560-50SA	25-50 мм/1-2"	B	±4 мкм	57	32
3560-75SA	50-75 мм/2-3"	B	±5 мкм	82	44.5
3560-100SA	75-100 мм/3-4"	B	±5 мкм	107	57

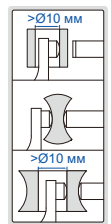

Встроенная беспроводная связь (требуется приемник код 7315-2/3/6/7/8/9)

Код
3560-□□□□WL

Примеры кода:

Без передачи данных	С беспроводной передачей данных
3560-25A	3560-25AWL
3560-25SA	3560-25SAWL

ЦИФРОВЫЕ ТРУБНЫЕ МИКРОМЕТРЫ СО СФЕРИЧЕСКОЙ ПЯТКОЙ/КАЛИБРЫ-СКОБЫ

ВЫВОД
ДАННЫХIP65
ВОДОНЕПРОНИЦНЕВРАЩАЮЩИЙСЯ
ШПИНДЕЛЬТОЧНОСТЬ ИЗМЕРЕНИЯ НЕ ЗАВИСИТ
ОТ ИСПОЛЬЗОВАНИЯ НАКОНЕЧНИКААБСОЛЮТНЫЙ ЭНКОДЕР, ИСХОДНЫЕ ДАННЫЕ
ОСТАЮТСЯ ПОСЛЕ ВЫКЛЮЧЕНИЯ ПИТАНИЯВНИМАНИЕ: АККУМУЛЯТОРНАЯ БАТАРЕЯ
РАССЧИТАНА НА 24 ЧАСА НЕПРЕРЫВНОЙ РАБОТЫОДИН ОБОРОТ НАКОНЕЧНИКА ОБЕСПЕЧИВАЕТ ПОДАЧУ ШПИНДЕЛЯ
НА 10 ММ. ПРИ НАЖАТИИ НА ВИЛКУ ШПИНДЕЛЬ ВТЯГИВАЕТСЯ НА 3 ММСЕРТИФИКАТ
ЗАВОДСКОЙ
КАЛИБРОВКИ

- Измерение толщины стенок труб
- Абсолютный энкодер, исходные данные остаются после выключения питания
- Регулируемое разрешение: 0.001 мм/0.00005"
- Один оборот наконечника подает шпindel на 10 мм
- Точность измерения не зависит от использования наконечника
- При нажатии на вилку шпindel втянется на 3 мм
- Твердосплавный шпindel и механизмный стержень
- Измерительное усилие 5-10 Н
- Настраиваемый диапазон измерительного усилия 3-11 Н
- Внимание: при небольшом измерительном усилии уровень пыли- и водонепроницаемости будет снижен
- Функция кнопок: вывод данных, допуск, предустановка данных, сохранение данных, изменение направления измерения, макс./мин./TIR, время выключения питания, вкл/выкл, сброс на ноль, мм/дюйм, настройка разрешения
- Поставляются с калибровочными блоками для установки нуля (кроме 0-25 мм/0-1")
- Питание: аккумуляторная батарея, рассчитанная на 24 часов непрерывной работы



3355-251

С интерфейсом передачи данных (дополнительный беспроводной передатчик:
код 7315-3350, необходим приемник сигнала)

Код	Диапазон	Точность	Повторяемость	A	B
3355-251*	0-25 мм/0-1"	2 мкм	1 мкм	38 мм	24 мм
3355-501*	25-50 мм/1-2"	2 мкм	1 мкм	64 мм	32.5 мм
3355-751*	50-75 мм/2-3"	3 мкм	1 мкм	89 мм	46 мм
3355-1001*	75-100 мм/3-3.95"	3 мкм	1 мкм	114 мм	60 мм

Встроенная беспроводная связь (требуется приемник код 7315-2/3/6/7/8/9)

Код	Диапазон	Точность	Повторяемость	A	B
3355-251WL*	0-25 мм/0-1"	2 мкм	1 мкм	38 мм	24 мм
3355-501WL*	25-50 мм/1-2"	2 мкм	1 мкм	64 мм	32.5 мм
3355-751WL*	50-75 мм/2-3"	3 мкм	1 мкм	89 мм	46 мм
3355-1001WL*	75-100 мм/3-3.95"	3 мкм	1 мкм	114 мм	60 мм

*Поставляются с сертификатом калибровки изготовителя

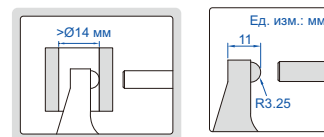
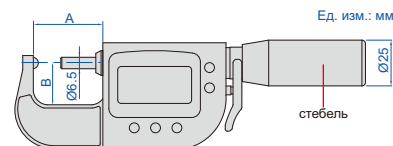

ЦИФРОВЫЕ МИКРОМЕТРЫ ДЛЯ ИЗМЕРЕНИЯ ТОРМОЗНЫХ ДИСКОВ

АНАЛОГИЧНЫЕ ПРОДУКТЫ: ЦИФРОВОЙ ШТАНГЕНЦИРКУЛЬ ДЛЯ ИЗМЕРЕНИЯ
ТОРМОЗНЫХ ДИСКОВ И КОЛОДОК, ЦИФРОВОЙ ШТАНГЕНЦИРКУЛЬ ДЛЯ
ИЗМЕРЕНИЯ ТОРМОЗНЫХ БАРАБАНОВ (КОД 1162-, 1167-, 1168-)IP65
ВОДОНЕПРОНИЦВЫВОД
ДАННЫХ

- Измерение толщины тормозных дисков
- Разрешение 0.001 мм/0.00005"
- IP65 пылезащитный/водонепроницаемый
- Функция кнопки: вкл./выкл., установка, мм/дюйм, передача данных
- Вывод данных
- Автоматическое отключение
- Храповой механизм
- Твердосплавные измерительные поверхности
- Поставляются с установочными стандартами
- Питание: с интерфейсом данных: CR2032; встроенная беспроводная связь: перезаряжаемая литиевая батарея

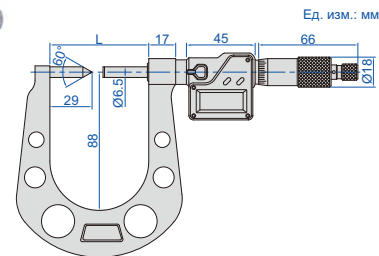

3588-33A

С интерфейсом передачи данных (дополнительный беспроводной передатчик:
код 7315-31, необходим приемник сигнала)

Код	Диапазон	Точность	L
3588-33A	7.6-33 мм/0.3-1.3"	±5 мкм	64.5 мм
3588-50A	25-50 мм/1-2"	±5 мкм	82 мм

Встроенная беспроводная связь (требуется приемник код 7315-2/3/6/7/8/9)

Код	Диапазон	Точность	L
3588-33AWL	7.6-33 мм/0.3-1.3"	±5 мкм	64.5 мм
3588-50AWL	25-50 мм/1-2"	±5 мкм	82 мм

ВЫВОД ДАННЫХ

IP65 ВОДОНЕПРОНИЦ

ЦИФРОВЫЕ МИКРОМЕТРЫ ДЛЯ ИЗМЕРЕНИЯ ЛИСТОВОГО МЕТАЛЛА

6
МИКРОМЕТРЫ

- Глубокая скоба, подходящая для измерения листового металла, бумаги и пластика
- Разрешение 0.001 мм/0.00005"
- IP65 пылезащитный/водонепроницаемый
- Функция кнопки: вкл./выкл., установка, мм/дюйм, передача данных
- Вывод данных
- Автоматическое отключение
- Храповой механизм
- Твердосплавные измерительные поверхности
- Питание: с интерфейсом данных: CR2032; встроенная беспроводная связь: перезаряжаемая литиевая батарея



3539-253A

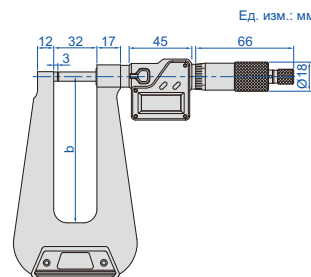

С интерфейсом передачи данных (дополнительный беспроводной передатчик: код 7315-31, необходим приемник сигнала)

Код	Диапазон	Тип	Точность	b
3539-253A	0-25 мм/0-1"	A	±7 мкм	155 мм
3539-253FA	0-25 мм/0-1"	B	±7 мкм	155 мм
3539-254FA	0-25 мм/0-1"	B	±10 мкм	310 мм
3539-253SA	0-25 мм/0-1"	C	±7 мкм	155 мм

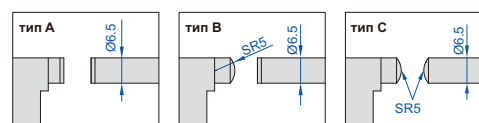

Встроенная беспроводная связь (требуется приемник код 7315-2/3/6/7/8/9)

Код
3539-□□□□WL

Примеры кода:

Без передачи данных	С беспроводной передачей данных
3539-253A	3539-253AWL
3539-253FA	3539-253FAWL

IP65 ВОДОНЕПРОНИЦ

ВЫВОД ДАННЫХ

ЦИФРОВЫЕ МИКРОМЕТРЫ СО СМЕННЫМИ ПЯТКАМИ

- Измерение толщины трубы, расстояния между краями буртика, высоты головки заклепки и т.д.
- Поставляются с плоской и цилиндрической съемными пятками
- Разрешение 0.001 мм/0.00005"
- IP65 пылезащитный/водонепроницаемый
- Функция кнопки: вкл./выкл., установка, мм/дюйм, передача данных
- Вывод данных
- Автоматическое отключение
- Храповой механизм
- Твердосплавный наконечник шпинделя
- Установочные стандарты в комплекте (кроме 0-25 мм/0-1")
- Питание: с интерфейсом данных: CR2032; встроенная беспроводная связь: перезаряжаемая литиевая батарея



3562-25A

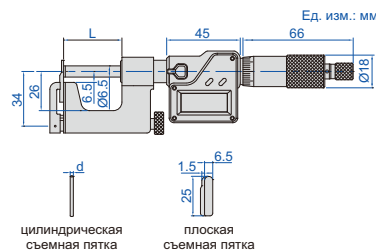

С интерфейсом передачи данных (дополнительный беспроводной передатчик: код 7315-31, необходим приемник сигнала)

Код	Диапазон	Точность	L	d
3562-25A	0-25 мм/0-1"	±4 мкм	28.5 мм	Ø3 мм
3562-50A	25-50 мм/1-2"	±4 мкм	53.5 мм	Ø5 мм

Встроенная беспроводная связь (требуется приемник код 7315-2/3/6/7/8/9)

Код	Диапазон	Точность	L	d
3562-25AWL	0-25 мм/0-1"	±4 мкм	28.5 мм	Ø3 мм
3562-50AWL	25-50 мм/1-2"	±4 мкм	53.5 мм	Ø5 мм

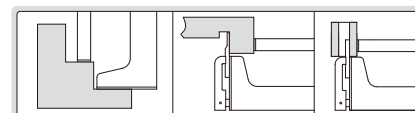

ЦИФРОВЫЕ МИКРОМЕТРЫ С БОЛЬШОЙ ИЗМЕРИТЕЛЬНОЙ ПЯТКОЙ



ВЫВОД ДАННЫХ **IP65 ВОДОНЕПРОНИЦ**

- Разрешение 0.001 мм/0.00005"
- IP65 пылезащитный/водонепроницаемый
- Функция кнопки: вкл./выкл., установка, мм/дюйм, передача данных
- Вывод данных
- Автоматическое отключение
- Храповой механизм
- Поставляются с установочными стандартами (кроме 0-25 мм/0-1")
- Питание: с интерфейсом данных: CR2032; встроенная беспроводная связь: перезаряжаемая литиевая батарея



3534-25A

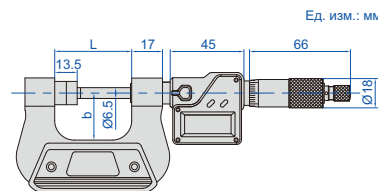

С интерфейсом передачи данных (дополнительный беспроводной передатчик: код 7315-31, необходим приемник сигнала)

Код	Диапазон	Точность	L	a	b
3534-25A	0-25 мм/0-1"	±4 мкм	42 мм	50 мм	26 мм
3534-50A	25-50 мм/1-2"	±4 мкм	67 мм	60 мм	38 мм

Встроенная беспроводная связь (требуется приемник код 7315-2/3/6/7/8/9)

Код	Диапазон	Точность	L	a	b
3534-25AWL	0-25мм/0-1"	±4µm	42mm	50mm	26mm
3534-50AWL	25-50мм/1-2"	±4µm	67mm	60mm	38mm

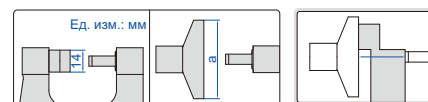

ЦИФРОВЫЕ УНИВЕРСАЛЬНЫЕ МИКРОМЕТРЫ



ВЫВОД ДАННЫХ **НЕВРАЩАЮЩИЙСЯ ШПИНДЕЛЬ**

- Разрешение 0.001 мм/0.00005"
- Невращающийся шпindelъ
- Функция кнопки: вкл./выкл., установка, мм/дюйм, передача данных
- Вывод данных
- Автоматическое отключение
- Храповой механизм
- Поставляются с 7-ю парами сменных пяток/наконечников шпинделя
- Установочные стандарты прилагаются (кроме 0-25 мм/0-1")
- Питание: с интерфейсом данных: CR2032; встроенная беспроводная связь: перезаряжаемая литиевая батарея
- Дополнительные принадлежности: 55° сменная пятка/наконечник шпинделя код 3280-SP1 и 3280-SP2



3580-25A

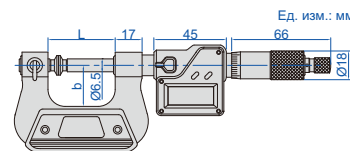

С интерфейсом передачи данных (дополнительный беспроводной передатчик: код 7315-31, необходим приемник сигнала)

Код	Диапазон	Точность	L	b
3580-25A	0-25 мм/0-1"	±4 мкм	42	26
3580-50A	25-50 мм/1-2"	±4 мкм	67	38
3580-75A	50-75 мм/2-3"	±5 мкм	92	50
3580-100A	75-100 мм/3-4"	±5 мкм	118	62
3580-125A	100-125 мм/4-5"	±6 мкм	143	70
3580-150A	125-150 мм/5-6"	±6 мкм	168	82
3580-175A	150-175 мм/6-7"	±7 мкм	192	95
3580-200A	175-200 мм/7-8"	±7 мкм	217	107

Встроенная беспроводная связь (требуется приемник код 7315-2/3/6/7/8/9)

Код
3580-□□□□WL

Примеры кода:

Без передачи данных	С беспроводной передачей данных
3580-25A	3580-25AWL
3580-50A	3580-50AWL

Сменная пятка/наконечник шпинделя (в комплекте)

	Ø6.5	Ø18
Плоская		
Сферическая		
Шлицевая		
Дисковая		
Рычажная		
Ножевидная		
Точечная		

55° сменная пятка/наконечник шпинделя (опция)

	Ø0.35	Ø0.3
Ножевидная код 3280-SP1		
Точечная код 3280-SP2		



ЦИФРОВЫЕ МИКРОМЕТРЫ СПЕЦИАЛЬНОГО НАЗНАЧЕНИЯ

- Разрешение: 0.001 мм/0.00005"
- Невращающийся шпиндель
- Кнопки: вкл/выкл, набор данных, мм/дюйм, ABS/INC
- Вывод данных
- Автоматическое отключение
- Фрикционный наперсток с трещоткой
- Твердосплавные измерительные поверхности
- Поставляются с установочными стандартами (кроме 0-25 мм/0-1")

Код	Диапазон	Точность	L
3538-25	0-25 мм/0-1"	±10 мкм	56 мм
3538-50	25-50 мм/1-2"	±10 мкм	81 мм
3538-75	50-75 мм/2-3"	±11 мкм	106 мм
3538-100	75-100 мм/3-4"	±11 мкм	131 мм

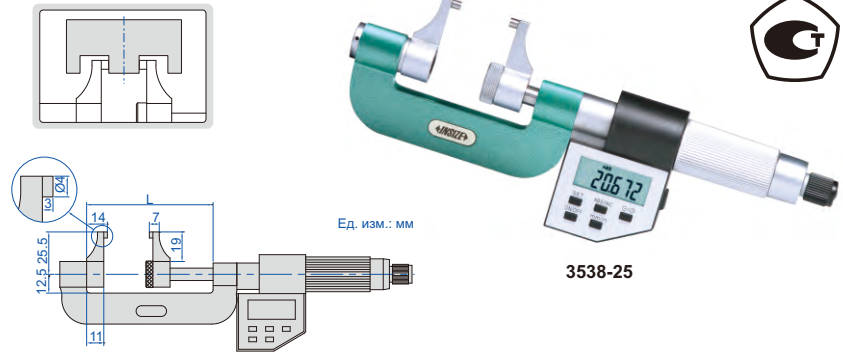

ВЫВОД ДАННЫХ

НЕВРАЩАЮЩИЙСЯ ШПИНДЕЛЬ

ЦИФРОВЫЕ МИКРОМЕТРЫ СПЕЦИАЛЬНЫЕ С УДЛИНЕННЫМИ ИЗМЕРИТЕЛЬНЫМИ ПОВЕРХНОСТЯМИ

- Разрешение 0.001 мм/0.00005"
- Невращающийся шпиндель
- Функция кнопки: вкл./выкл., установка, мм/дюйм, передача данных
- Вывод данных
- Автоматическое отключение
- Храповой механизм
- Поставляются с установочными стандартами (кроме 0-25 мм/0-1")
- Питание: с интерфейсом данных: CR2032; встроенная беспроводная связь: перезаряжаемая литиевая батарея



С интерфейсом передачи данных (дополнительный беспроводной передатчик: код 7315-31, необходим приемник сигнала) (мм)

Код	Диапазон	Точность	L	a	b	c	R	D
3583-25A	0-25 мм/0-1"	±4 мкм	43	6.5	32	5	10	8
3583-50A	25-50 мм/1-2"	±4 мкм	85	6.5	44.5	5	10	8
3583-75A	50-75 мм/2-3"	±5 мкм	110	6.5	57	5	10	8
3583-100A	75-100 мм/3-4"	±5 мкм	135	6.5	70	5	10	8
3583-125A	100-125 мм/4-5"	±6 мкм	160	11.5	86	8	15	12
3583-150A	125-150 мм/5-6"	±6 мкм	186	11.5	94.5	8	15	12
3583-175A	150-175 мм/6-7"	±7 мкм	211	11.5	107	8	15	12
3583-200A	175-200 мм/7-8"	±7 мкм	236	11.5	120	8	15	12

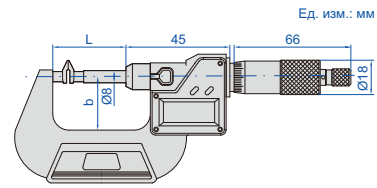
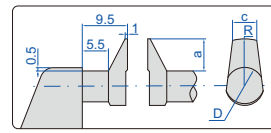

Встроенная беспроводная связь (требуется приемник код 7315-2/3/6/7/8/9)

Код 3583-□□□□WL

Примеры кода:

Без передачи данных	С беспроводной передачей данных
3583-25A	3583-25AWL
3583-50A	3583-50AWL

ВЫВОД ДАННЫХ

НЕВРАЩАЮЩИЙСЯ ШПИНДЕЛЬ

МИКРОМЕТРЫ ЗУБОМЕРНЫЕ

- Измерение длины нормали зубчатого колеса
- Разрешение 0.001 мм/0.00005"
- Невращающийся шпиндель
- Функция кнопки: вкл./выкл., установка, мм/дюйм, передача данных
- Вывод данных
- Автоматическое отключение
- Храповой механизм
- Поставляются с установочными стандартами
- Питание: с интерфейсом данных: CR2032; встроенная беспроводная связь: перезаряжаемая литиевая батарея



С интерфейсом передачи данных (дополнительный беспроводной передатчик: код 7315-31, необходим приемник сигнала) (мм)

Код	Диапазон	Точность	Параллельность	L	b
3594-25A	0-25 мм/0-1"	±4 мкм	5 мкм	43	32
3594-50A	25-50 мм/1-2"	±4 мкм	5 мкм	68	44.5
3594-75A	50-75 мм/2-3"	±5 мкм	5 мкм	93	57
3594-100A	75-100 мм/3-4"	±5 мкм	5 мкм	118.5	70

Встроенная беспроводная связь (требуется приемник код 7315-2/3/6/7/8/9)

Код 3594-□□□□WL

Примеры кода:

Без передачи данных	С беспроводной передачей данных
3594-25A	3594-25AWL
3594-50A	3594-50AWL

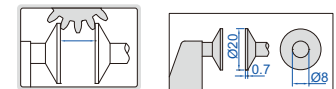
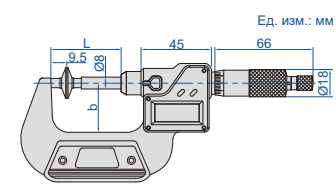

МИКРОМЕТРЫ НОНИУСНЫЕ

ПОПУЛЯРНАЯ
МОДЕЛЬ

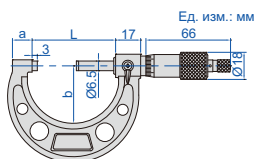

3203-25A



3203-50A



СЕРТИФИКАТ
ЗАВОДСКОЙ
КАЛИБРОВКИ



фрикционный
наперсток
для работы
одной рукой

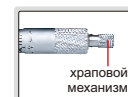

храповой
механизм

- Цена деления: метрическая 0.01 мм
дюйм 0.0001"
- Твердосплавные измерительные поверхности
- Соответствуют DIN 863-1
- Поставляются с установочными стандартами (кроме 0-25 мм/0-1")

Метрические (тип храпового механизма)

Код	Диапазон	Точность	L	a	b
3203-25A *	0-25 мм	±2 мкм	32 мм	9 мм	28 мм
3203-50A *	25-50 мм	±2 мкм	57 мм	14 мм	38 мм
3203-75A *	50-75 мм	±2 мкм	82 мм	15 мм	49 мм
3203-100A *	75-100 мм	±3 мкм	107 мм	15 мм	60 мм
3203-125A	100-125 мм	±3 мкм	133 мм	16.5 мм	73 мм
3203-150A	125-150 мм	±3 мкм	158 мм	16.5 мм	85 мм
3203-175A	150-175 мм	±4 мкм	183 мм	19.4 мм	104 мм
3203-200A	175-200 мм	±4 мкм	209 мм	19.4 мм	117 мм
3203-225A	200-225 мм	±4 мкм	234 мм	19.4 мм	130 мм
3203-250A	225-250 мм	±5 мкм	260 мм	19.4 мм	142 мм
3203-275A	250-275 мм	±5 мкм	285 мм	19.4 мм	155 мм
3203-300A	275-300 мм	±5 мкм	310 мм	19.4 мм	168 мм



3203-1004A



3203-3006A

Дюймовые (тип храпового механизма)

Код	Диапазон	Точность	L	a	b
3203-1A *	0-1"	±0.0001"	1.260"	0.354"	1.102"
3203-2A *	1-2"	±0.0001"	2.244"	0.551"	1.496"
3203-3A *	2-3"	±0.0001"	3.228"	0.591"	1.929"
3203-4A *	3-4"	±0.00015"	4.213"	0.591"	2.362"
3203-5A *	4-5"	±0.00015"	5.236"	0.650"	2.874"
3203-6A *	5-6"	±0.00015"	6.220"	0.650"	3.346"
3203-7A	6-7"	±0.0002"	7.205"	0.764"	4.094"
3203-8A	7-8"	±0.0002"	8.228"	0.764"	4.606"
3203-9A	8-9"	±0.0002"	9.213"	0.764"	5.118"
3203-10A	9-10"	±0.00025"	10.236"	0.764"	5.591"
3203-11A	10-11"	±0.00025"	11.220"	0.764"	6.102"
3203-12A	11-12"	±0.00025"	12.205"	0.764"	6.614"

Набор дюймовых микрометров (с храповым механизмом)

Код	Диапазон	Микрометры (в комплекте)	Упаковка
3203-33A *	0-3"	3203-1A, 3203-2A, 3203-3A	корпус выдувной пресс-формы
3203-44A *	0-4"	3203-1A, 3203-2A, 3203-3A, 3203-4A	корпус выдувной пресс-формы
3203-66A *	0-6"	3203-1A, 3203-2A, 3203-3A, 3203-4A, 3203-5A, 3203-6A	корпус выдувной пресс-формы
3203-126A	6-12"	3203-7A, 3203-8A, 3203-9A, 3203-10A, 3203-11A, 3203-12A	пластиковый корпус
3203-1212A	0-12"	3203-1A, 3203-2A, 3203-3A, 3203-4A, 3203-5A, 3203-6A, 3203-7A, 3203-8A, 3203-9A, 3203-10A, 3203-11A, 3203-12A	пластиковый корпус

Набор метрических микрометров (с храповым механизмом)

Код	Диапазон	Микрометры (в комплекте)	Упаковка
3203-753A *	0-75 мм	3203-25A, 3203-50A, 3203-75A	корпус выдувной пресс-формы
3203-1004A *	0-100 мм	3203-25A, 3203-50A, 3203-75A, 3203-100A	корпус выдувной пресс-формы
3203-1506A	0-150 мм	3203-25A, 3203-50A, 3203-75A, 3203-100A, 3203-125A, 3203-150A	корпус выдувной пресс-формы
3203-3006A	150-300 мм	3203-175A, 3203-200A, 3203-225A, 3203-250A, 3203-275A, 3203-300A	пластиковый корпус
3203-3012A	0-300 мм	3203-25A, 3203-50A, 3203-75A, 3203-100A, 3203-125A, 3203-150A, 3203-175A, 3203-200A, 3203-225A, 3203-250A, 3203-275A, 3203-300A	пластиковый корпус

Дюймовые (тип с фрикционным наперстком)

Код	Диапазон	Точность	L	a	b
3203-1FA *	0-1"	±0.0001"	1.260"	0.354"	1.102"
3203-2FA *	1-2"	±0.0001"	2.244"	0.551"	1.496"
3203-3FA *	2-3"	±0.0001"	3.228"	0.591"	1.929"
3203-4FA *	3-4"	±0.00015"	4.213"	0.591"	2.362"
3203-5FA *	4-5"	±0.00015"	5.236"	0.650"	2.874"
3203-6FA *	5-6"	±0.00015"	6.220"	0.650"	3.346"
3203-7FA	6-7"	±0.0002"	7.205"	0.764"	4.094"
3203-8FA	7-8"	±0.0002"	8.228"	0.764"	4.606"
3203-9FA	8-9"	±0.0002"	9.213"	0.764"	5.118"
3203-10FA	9-10"	±0.00025"	10.236"	0.764"	5.591"
3203-11FA	10-11"	±0.00025"	11.220"	0.764"	6.102"
3203-12FA	11-12"	±0.00025"	12.205"	0.764"	6.614"

* Поставляются с сертификатом калибровки изготовителя



МИКРОМЕТРЫ НИОНИУСНЫЕ

- Цена деления: 0.01 мм
- Храповой механизм
- Твердосплавные измерительные поверхности
- Соответствуют DIN 863-1
- Поставляется с установочными стандартами (кроме 0-25 мм)



3202-25A

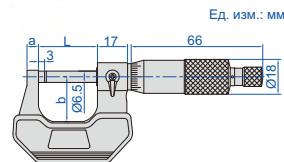

Ед. изм.: мм



СЕРТИФИКАТ ЗАВОДСКОЙ КАЛИБРОВКИ

Код	Диапазон	Точность	L	a	b
3202-25A *	0-25 мм	4 мкм	32 мм	6 мм	24 мм
3202-50A *	25-50 мм	4 мкм	57 мм	8 мм	32 мм
3202-75A *	50-75 мм	5 мкм	82 мм	8 мм	45 мм
3202-100A *	75-100 мм	5 мкм	107 мм	8 мм	57 мм
3202-125A	100-125 мм	6 мкм	133 мм	8 мм	70 мм
3202-150A	125-150 мм	6 мкм	125 мм	8 мм	82 мм
3202-175A	150-175 мм	7 мкм	183 мм	8 мм	95 мм
3202-200A	175-200 мм	7 мкм	209 мм	8 мм	107 мм

Установка

Код	Диапазон	Микрометры (в комплекте)
3202-753A *	0-75 мм	3202-25A, 3202-50A, 3202-75A
3202-1004A *	0-100 мм	3202-25A, 3202-50A, 3202-75A, 3202-100A
3202-1506A	0-150 мм	3202-25A, 3202-50A, 3202-75A, 3202-100A, 3202-125A, 3202-150A

* Поставляются с сертификатом калибровки изготовителя

МИКРОМЕТРЫ НИОНИУСНЫЕ С ЦЕНОЙ ДЕЛЕНИЯ 1 МКМ

- Цена деления: 0.001 мм
- Твердосплавные измерительные поверхности
- Соответствуют DIN 863-1
- Поставляются с установочными стандартами (кроме 0-25 мм)

Тип храпового механизма

Код	Диапазон	Точность	L	a	b
3210-25A *	0-25 мм	4 мкм	32	9	28
3210-50A *	25-50 мм	4 мкм	57	14	38
3210-75A *	50-75 мм	5 мкм	82	15	49
3210-100A *	75-100 мм	5 мкм	107	15	60
3210-125A	100-125 мм	6 мкм	133	16.5	73
3210-150A	125-150 мм	6 мкм	158	16.5	85
3210-175A	150-175 мм	7 мкм	183	19.4	104
3210-200A	175-200 мм	7 мкм	209	19.4	117

Тип с фрикционным наперстком

Код	Диапазон	Точность	L	a	b
3210-25FA *	0-25 мм	4 мкм	32	9	28
3210-50FA *	25-50 мм	4 мкм	57	14	38

* Поставляются с сертификатом калибровки изготовителя



3210-25A

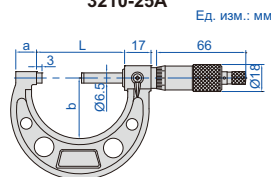

Ед. изм.: мм



СЕРТИФИКАТ ЗАВОДСКОЙ КАЛИБРОВКИ



фрикционный наперсток для работы одной рукой



храповой механизм

Набор микрометров (с храповым механизмом)

Код	Диапазон	Микрометры (в комплекте)
3210-753A *	0-75 мм	3210-25A, 3210-50A, 3210-75A
3210-1004A *	0-100 мм	3210-25A, 3210-50A, 3210-75A, 3210-100A
3210-1506A	0-150 мм	3210-25A, 3210-50A, 3210-75A, 3210-100A, 3210-125A, 3210-150A

МИКРОМЕТРЫ НИОНИУСНЫЕ СО СЧЕТЧИКОМ

Код	Диапазон	Точность	L	a	b
3400-25 *	0-25 мм	4 мкм	32 мм	6 мм	26 мм
3400-50 *	25-50 мм	4 мкм	57 мм	8 мм	32 мм
3400-75 *	50-75 мм	5 мкм	82 мм	8 мм	44.5 мм
3400-100 *	75-100 мм	5 мкм	107 мм	8 мм	57 мм
3400-125	100-125 мм	6 мкм	132.4 мм	17 мм	71.8 мм
3400-150	125-150 мм	6 мкм	157.8 мм	17 мм	84 мм
3400-175	150-175 мм	7 мкм	185 мм	20 мм	98.5 мм
3400-200	175-200 мм	7 мкм	210.4 мм	20 мм	111 мм
3400-225	200-225 мм	8 мкм	236 мм	20 мм	124 мм
3400-250	225-250 мм	8 мкм	261 мм	20 мм	136.5 мм
3400-275	250-275 мм	9 мкм	287 мм	20 мм	149 мм
3400-300	275-300 мм	9 мкм	312 мм	20 мм	162 мм

* Поставляются с сертификатом калибровки изготовителя



3400-25

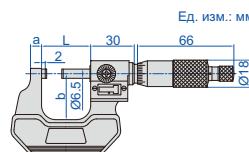

Ед. изм.: мм



СЕРТИФИКАТ ЗАВОДСКОЙ КАЛИБРОВКИ

- Разрешение счетчика: 0.01 мм
- Цена деления наперстка: 0.01 мм
- Твердосплавные измерительные поверхности
- Соответствуют DIN 863-1
- Храповой механизм
- Поставляются с установочными стандартами (кроме 0-25 мм)

МИКРОМЕТРЫ НИОНИУСНЫЕ С БЫСТРОЙ ПОДАЧЕЙ

- Цена деления: 0.01 мм
- Подача на 1 мм при каждом повороте
- Фрикционный наперсток
- Твердосплавные измерительные поверхности
- Соответствуют DIN 863-1
- Поставляются с установочными стандартами (кроме 0-25 мм)

Код	Диапазон	Точность	L	a	b
3208-25B	0-25 мм	4 мкм	32 мм	6 мм	24 мм
3208-50B	25-50 мм	4 мкм	57 мм	8 мм	32 мм
3208-75B	50-75 мм	5 мкм	82 мм	8 мм	45 мм
3208-100B	75-100 мм	5 мкм	107 мм	8 мм	57 мм
3208-125B	100-125 мм	6 мкм	133 мм	8 мм	70 мм
3208-150B	125-150 мм	6 мкм	158 мм	8 мм	82 мм
3208-175B	150-175 мм	7 мкм	183 мм	8 мм	95 мм
3208-200B	175-200 мм	7 мкм	209 мм	8 мм	107 мм

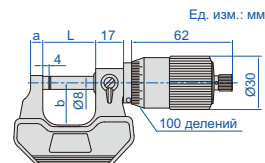
3208-25B

МИКРОМЕТРЫ НИОНИУСНЫЕ

- Подходят для измерения немагнитных материалов
- Цена деления: 0.01 мм
- Немагнитные твердосплавные измерительные поверхности
- Храповой механизм

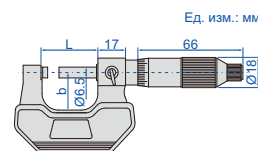
Код	Диапазон	Точность	L	b
3231-25A	0-25 мм	4 мкм	32 мм	24 мм
3231-50A	25-50 мм	4 мкм	57 мм	32 мм
3231-75A	50-75 мм	5 мкм	82 мм	45 мм
3231-100A	75-100 мм	5 мкм	105 мм	57 мм



3231-25A

МИКРОМЕТРЫ НИОНИУСНЫЕ

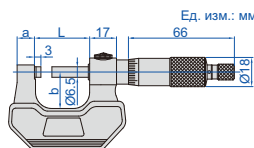
- Цена деления: 0.01 мм
- Градуировка с двух сторон
- Храповой механизм
- Твердосплавные измерительные поверхности
- Соответствуют DIN 863-1
- Поставляются с установочными стандартами (кроме 0-25 мм)

Код	Диапазон	Точность	L	a	b
3236-25B	0-25 мм	4 мкм	32	6	24
3236-50B	25-50 мм	4 мкм	57	8	32
3236-75B	50-75 мм	5 мкм	82	8	45
3236-100B	75-100 мм	5 мкм	107	8	57
3236-125B	100-125 мм	6 мкм	133	8	70
3236-150B	125-150 мм	6 мкм	158	8	82
3236-175B	150-175 мм	7 мкм	183	8	95
3236-200B	175-200 мм	7 мкм	209	8	107

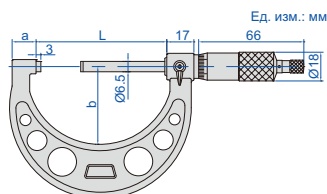
3236-25B

МИКРОМЕТРЫ НИОНИУСНЫЕ С ДЛИННЫМ ШПИНДЕЛЕМ

- Цена деления: 0.01 мм
- Твердосплавные измерительные поверхности
- Соответствуют DIN 863-1
- Храповой механизм
- Поставляются с установочными стандартами (кроме 0-25 мм)

3209-25

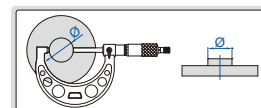
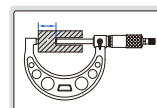
Код	Диапазон	Точность	L	a	b
3209-25	0-25 мм	4 мкм	57 мм	14 мм	38 мм
3209-50	25-50 мм	4 мкм	82 мм	15 мм	49 мм
3209-75	50-75 мм	5 мкм	107 мм	15 мм	60 мм
3209-100	75-100 мм	5 мкм	133 мм	16.5 мм	73 мм



МИКРОМЕТРЫ НИОНИУСНЫЕ СО СМЕННЫМИ НАСАДКАМИ



3206-150A

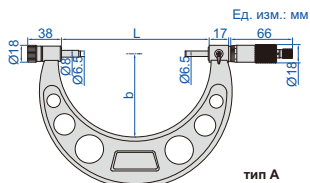

тип А



3206-400

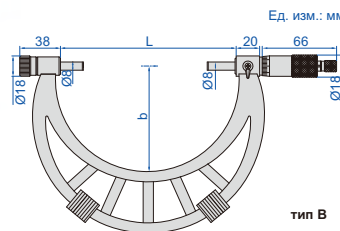

тип В

- Цена деления: 0.01 мм
- Храповой механизм
- Соответствуют DIN 863-3
- Твердосплавные измерительные поверхности
- Поставляются с установочными стандартами

(мм)

Код	Диапазон	Тип	Точность	L	b	Установочный стандарт (в комплекте)
3206-50A	0-50 мм	A	4 мкм	58	35	25
3206-100A	0-100 мм	A	5 мкм	108	57	25, 50, 75
3206-150A	0-150 мм	A	6 мкм	158	82	25, 50, 75, 100, 125
3206-151A	50-150 мм	A	6 мкм	158	82	50, 75, 100, 125
3206-200A	100-200 мм	A	7 мкм	208	114	100, 125, 150, 175
3206-300A	150-300 мм	A	9 мкм	308	165	150, 175, 200, 225, 250, 275
3206-301A	200-300 мм	A	9 мкм	308	165	200, 225, 250, 275
3206-400	300-400 мм	B	11 мкм	409	224	325, 375
3206-500	400-500 мм	B	13 мкм	509	275	425, 475
3206-600	500-600 мм	B	14 мкм	609	321	525, 575
3206-700	600-700 мм	B	16 мкм	709	371	625, 675
3206-800	700-800 мм	B	18 мкм	809	426	725, 775
3206-900	800-900 мм	B	20 мкм	909	476	825, 875
3206-1000	900-1000 мм	B	22 мкм	1009	576	925, 975



сменные пятки (в комплекте) для различных диапазонов измерения

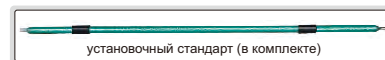

установочный стандарт (в комплекте)

МИКРОМЕТРЫ С ВЫДВИЖНОЙ ПЯТКОЙ

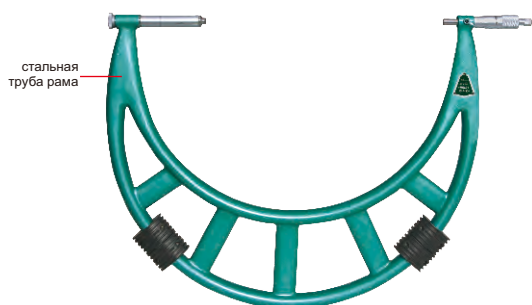

3205-400

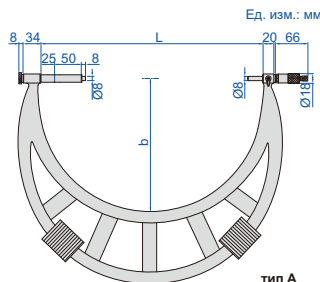

тип А

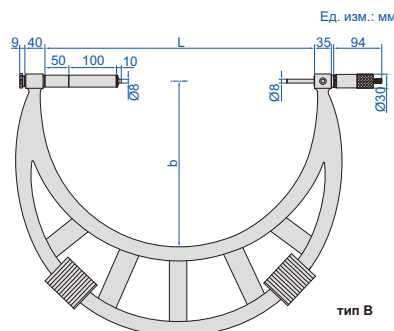

тип В

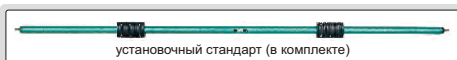

установочный стандарт (в комплекте)

(мм)

Код	Диапазон	Тип	Точность	L	b	Установочный стандарт (в комплекте)
3205-400	300-400 мм	A	11 мкм	410	250	325, 375
3205-500	400-500 мм	A	13 мкм	510	295	425, 475
3205-600	500-600 мм	A	14 мкм	610	345	525, 575
3205-700	600-700 мм	A	16 мкм	710	395	625, 675
3205-800	700-800 мм	A	18 мкм	810	445	725, 775,
3205-900	800-900 мм	A	20 мкм	910	495	825, 875
3205-1000	900-1000 мм	A	22 мкм	1010	545	925, 975
3205-1200	1000-1200 мм	B	22 мкм	1210	645	1050, 1150
3205-1400	1200-1400 мм	B	24 мкм	1410	745	1250, 1350
3205-1600	1400-1600 мм	B	28 мкм	1610	845	1450, 1550
3205-1800	1600-1800 мм	B	31 мкм	1810	945	1650, 1750
3205-2000	1800-2000 мм	B	34 мкм	2010	1045	1850, 1950

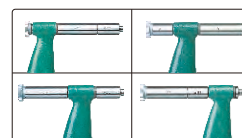

регулировка манжет для различных диапазонов измерения

- Цена деления: 0.01 мм
- Регулировка манжет для различных диапазонов измерения
- Храповой механизм
- Твердосплавные измерительные поверхности
- Поставляются с установочными стандартами

МИКРОМЕТРЫ РЫЧАЖНЫЕ



ВНИМАНИЕ: УСТАНОВОЧНЫЕ СТАНДАРТЫ В КОМПЛЕКТ ПОСТАВКИ НЕ ВХОДЯТ



3332-25



3332-25B

- Соответствуют DIN 863-3
- Цена деления головки микрометра: 0.002 мм
- Циферблатный индикатор: диапазон ±0.04 мм, цена деления 0.001 мм, точность 0.001 мм
- Твердосплавные измерительные поверхности
- Дополнительные принадлежности: измерительные блоки класса 0 (серия 4101-A), для установки нуля

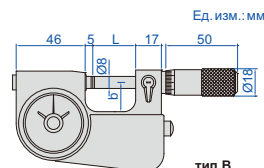
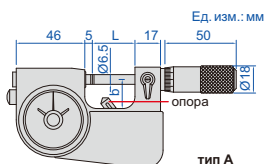

Код	Диапазон головок микрометра	Диапазон точности головок	Тип	L	b	Примечание
3332-25	0-25 мм	4 мкм	A	28.5	19	с опорой
3332-50	25-50 мм	4 мкм	A	53.5	30	с опорой
3332-75	50-75 мм	5 мкм	A	78.5	45	без опоры
3332-100	75-100 мм	5 мкм	A	103.5	57	без опоры
3332-25B	0-25 мм	4 мкм	B	28.5	19	без опоры

МИКРОМЕТРЫ ДЛЯ ИЗМЕРЕНИЯ ПАЗОВ



3287-50B

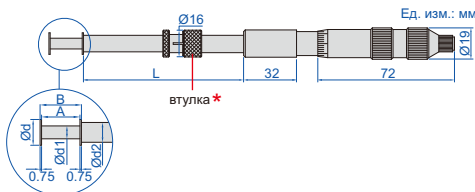

- Измерение ширины пазов внутри отверстий
- Цена деления: 0.01 мм
- Две цены деления для внутренних и внешних измерений
- Невращающийся шпindel
- Двухнаправленный храповой механизм

Код	Диапазон (за пределами А)	Диапазон (за пределами В)	Точность	L	Ød	Ød1	Ød2
3287-25B	0-25 мм	1.6-26.5 мм	10 мкм	102	13	6.5	10
3287-50B	25-50 мм	26.5-51.5 мм	10 мкм	102	13	6.5	10
3287-75B	50-75 мм	51.5-76.5 мм	10 мкм	102	13	6.5	10
3287-100B	75-100 мм	76.5-101.5 мм	10 мкм	102	13	6.5	10
3287-125B	100-125 мм	101.5-126.5 мм	15 мкм	102	13	6.5	10
3287-150B	125-150 мм	126.5-151.5 мм	15 мкм	102	13	6.5	10
3287-251B*	0-25 мм	1.6-26.5 мм	10 мкм	90	6.5	3	5

*3287-251B не оснащен втулкой

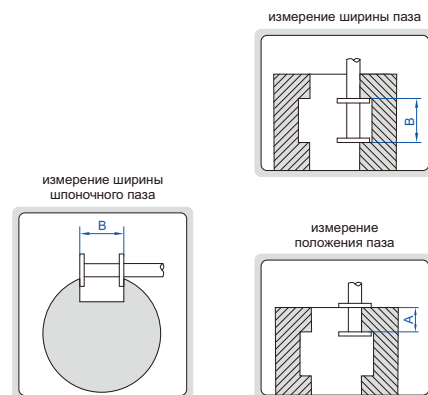



НЕВРАЩАЮЩИЙСЯ ШПИНДЕЛЬ

МИКРОМЕТРЫ ДЛЯ РЕЗЬБЫ



3281-25A
(измерительные наконечники являются опциональными)



3281-S25
(измерительные наконечники в комплекте)

- Измерение диаметра шага винтовой резьбы
- Цена деления: 0.01 мм
- Невращающийся шпindel
- Храповой механизм
- Поставляются с установочными стандартами 60° (кроме 0-25 мм)
- Дополнительная принадлежность: установочные меры 55°

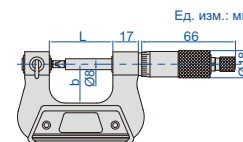
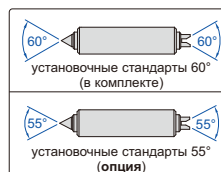
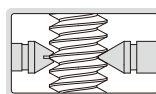

Измерительные наконечники (опция) (мм)

Код	Диапазон	L	b	Установочный стандарт 55° (опция)
3281-25A	0-25 мм	42	26	-
3281-50A	25-50 мм	67	38	3281-SP1
3281-75A	50-75 мм	92	50	3281-SP2
3281-100A	75-100 мм	117.6	62	3281-SP3
3281-125A	100-125 мм	143	70	3281-SP4
3281-150A	125-150 мм	168.2	82	3281-SP5
3281-175A	150-175 мм	192	94.5	3281-SP6
3281-200A	175-200 мм	217	107	3281-SP7
3281-225A	200-225 мм	242	130	3281-SP8
3281-250A	225-250 мм	267	142	3281-SP9
3281-275A	250-275 мм	291	155	3281-SP10
3281-300A	275-300 мм	317	167	3281-SP11

Измерительные наконечники (в комплекте) (мм)

Код	Диапазон	L	b	Измерительные наконечники (в комплекте)	Установочный стандарт 55° (опция)
3281-S25	0-25 мм	42	26	6 пар измерительных наконечников: метрическая и унифицированная резьба (угол резьбы 60°) 0,4-0,5 мм/64-48TPI, 0,6-0,9 мм/44-28TPI, 1-1,75 мм/24-14TPI, 2-3 мм/13-9TPI, 3,5-5 мм/8-5TPI, 5,5-7 мм/4,5-3,5TPI	-
3281-S50	25-50 мм	67	38		3281-SP1
3281-S75	50-75 мм	92	50		3281-SP2
3281-S100	75-100 мм	117.6	62		3281-SP3
3281-S125	100-125 мм	143	70		3281-SP4
3281-S150	125-150 мм	168.2	82		3281-SP5
3281-S175	150-175 мм	192	94.5		3281-SP6
3281-S200	175-200 мм	217	107		3281-SP7
3281-S225	200-225 мм	242	130		3281-SP8
3281-S250	225-250 мм	267	142		3281-SP9
3281-S275	250-275 мм	291	155		3281-SP10
3281-S300	275-300 мм	317	167	3281-SP11	

Точность микрометров с наконечниками (мм)

Шаг	Диапазон							
	0-25	25-50	50-75	75-100	100-125	125-200	200-225	225-300
0.4~0.5	±0.01	-	-	-	-	-	-	-
0.6~0.8	±0.01	±0.013	-	-	-	-	-	-
1~1.25	±0.012	±0.015	±0.017	±0.017	-	-	-	-
1.5~2.0	±0.014	±0.017	±0.019	±0.019	±0.020	±0.023	±0.025	±0.028
2.5~3.5	±0.016	±0.019	±0.021	±0.021	±0.023	±0.025	±0.028	±0.031
4.0~7.0	-	±0.021	±0.023	±0.023	±0.025	±0.028	±0.031	±0.033

МИКРОМЕТРЫ ДЛЯ ИЗМЕРЕНИЯ ЗУБЧАТЫХ КОЛЕС

INSIZE PLUS

ВНИМАНИЕ: УСТАНОВОЧНЫЕ СТАНДАРТЫ В КОМПЛЕКТ ПСТАВКИ НЕ ВХОДЯТ

Код	Диапазон	Точность	L	b	ØD
3636-25A*	0-25 мм	3 мкм	62	34	20
3636-50A*	25-50 мм	3 мкм	87	46	20
3636-75A*	50-75 мм	4 мкм	112	60	20
3636-100A*	75-100 мм	4 мкм	139	72	20
3636-125A*	100-125 мм	5 мкм	164	85	20
3636-150A*	125-150 мм	5 мкм	190	97	20
3636-175A*	150-175 мм	5 мкм	215	110	20
3636-200A*	175-200 мм	5 мкм	240	122	20

Код	Диапазон	Точность	L	b	ØD
3636-225A*	200-225 мм	6 мкм	264	135	20
3636-250A*	225-250 мм	6 мкм	290	148	20
3636-300A*	250-300 мм	6 мкм	325	165	24
3636-350A*	300-350 мм	7 мкм	370	190	24
3636-400A*	350-400 мм	7 мкм	430	220	24
3636-450A*	400-450 мм	8 мкм	475	250	24
3636-500A*	450-500 мм	8 мкм	530	273	24
3636-550A*	500-550 мм	9 мкм	570	291	24
3636-600A*	550-600 мм	9 мкм	630	323	24

*Поставляются с сертификатом калибровки изготовителя

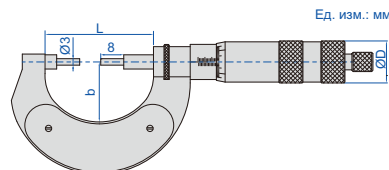

- Соответствуют DIN 863-3
- Измерение диаметра оси зубчатых колес
- Цена деления: 0.01 мм
- Храповой механизм
- Дополнительные принадлежности: шаровые наконечники (код 7383), установочные стандарты (код 7386)

МИКРОМЕТРЫ ДЛЯ ИЗМЕРЕНИЯ ЗУБЧАТЫХ КОЛЕС

Код	Диапазон	Точность	L	b
3291-25	0-25 мм	4 мкм	67	38
3291-50	25-50 мм	4 мкм	92.4	50
3291-75	50-75 мм	5 мкм	117.6	62
3291-100	75-100 мм	5 мкм	143	70
3291-125	100-125 мм	6 мкм	168.2	82
3291-150	125-150 мм	6 мкм	192	94.5
3291-175	150-175 мм	7 мкм	217	107
3291-200	175-200 мм	7 мкм	242	130
3291-225	200-225 мм	8 мкм	267	142.5
3291-250	225-250 мм	8 мкм	292	155
3291-275	250-275 мм	9 мкм	317	167.5

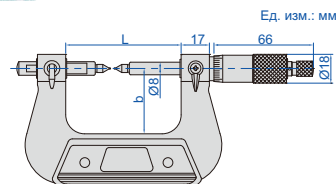

- Соответствуют DIN 863-3
- Измерение диаметра оси зубчатых колес
- Цена деления: 0.01 мм
- Храповой механизм
- Поставляются с установочными стандартами (кроме 0-25 мм)
- Дополнительная принадлежность: шаровые наконечники (код 7391)

МИКРОМЕТРЫ С ТОЧЕЧНЫМИ ИЗМЕРИТЕЛЬНЫМИ ПОВЕРХНОСТЯМИ

INSIZE PLUS

ВНИМАНИЕ: УСТАНОВОЧНЫЕ СТАНДАРТЫ В КОМПЛЕКТ ПСТАВКИ НЕ ВХОДЯТ

Код	Диапазон	Точность	L	b
3659-25A*	0-25 мм	4 мкм	62	34
3659-50A*	25-50 мм	4 мкм	87	46
3659-75A*	50-75 мм	5 мкм	112	60
3659-100A*	75-100 мм	5 мкм	139	72
3659-125A*	100-125 мм	6 мкм	164	85
3659-150A*	125-150 мм	6 мкм	190	97
3659-175A*	150-175 мм	7 мкм	215	110
3659-200A*	175-200 мм	7 мкм	240	122
3659-225A*	200-225 мм	8 мкм	264	135
3659-250A*	225-250 мм	8 мкм	290	148

*Поставляются с сертификатом калибровки изготовителя

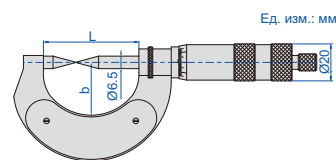

- Змерение толщины полотна сверл, небольших пазов и шпоночных канавок
- Цена деления: 0.01 мм
- Храповой механизм
- Твердосплавные наконечники
- Дополнительные принадлежности: установочные стандарты (код 7386)

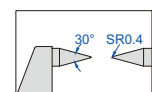

ТОЧЕЧНЫЕ МИКРОМЕТРЫ

Код	Диапазон	Тип	Точность	(мм)	
				L	b
3230-25A	0-25 мм	A	4 мкм	57	32
3230-50A	25-50 мм	A	4 мкм	82	44.5
3230-75A	50-75 мм	A	5 мкм	107	57
3230-100A	75-100 мм	A	5 мкм	132.6	69.5
3230-25BA	0-25 мм	B	4 мкм	57	32
3230-50BA	25-50 мм	B	4 мкм	82	44.5
3230-75BA	50-75 мм	B	5 мкм	107	57
3230-100BA	75-100 мм	B	5 мкм	132.6	69.5



3230-25A

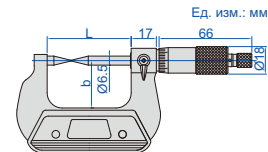

Ед. изм.: мм

- Измерение толщины полотна сверл, небольших пазов и шпоночных канавок
- Цена деления: 0.01 мм
- Храповой механизм
- Твердосплавные наконечники
- Поставляются с установочными стандартами (кроме 0-25 мм)

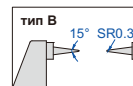
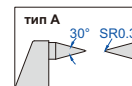

МИКРОМЕТРЫ ДЛЯ ИЗМЕРЕНИЯ ЗУБЧАТЫХ КОЛЕС



3297-100



3297-300

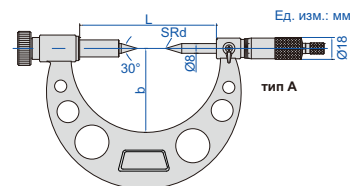

тип А

Ед. изм.: мм

- Измерение диаметра окружности впадин зубчатого колеса
- Цена деления: 0.01 мм
- Храповой механизм
- Соответствуют DIN 863-3
- Твердосплавные измерительные поверхности
- Поставляются с установочными стандартами

Код	Диапазон	Тип	Точность	(мм)		
				L	b	SRd
3297-100	5-100 мм	A	5 мкм	137	72	0.4
3297-200	100-200 мм	A	7 мкм	237	129	0.5
3297-300	200-300 мм	B	9 мкм	414	225	0.7
3297-400	300-400 мм	B	11 мкм	514	275	0.7
3297-500	400-500 мм	B	13 мкм	614	325	0.7
3297-600	500-600 мм	B	15 мкм	714	375	0.7
3297-700	600-700 мм	B	16 мкм	814	425	0.7
3297-800	700-800 мм	B	18 мкм	914	475	0.7
3297-900	800-900 мм	B	20 мкм	1014	525	0.7

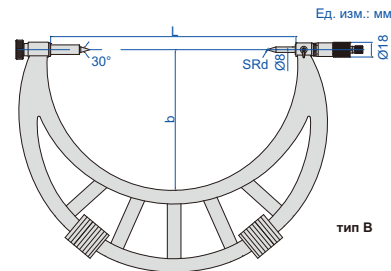

тип В

Ед. изм.: мм

ВНИМАНИЕ: УСТАНОВОЧНЫЕ СТАНДАРТЫ В КОМПЛЕКТ ПОСТАВКИ НЕ ВХОДЯТ

МИКРОМЕТРЫ С НОЖЕВИДНЫМИ ИЗМЕРИТЕЛЬНЫМИ ПОВЕРХНОСТЯМИ

INSIZE PLUS

Код	Диапазон	Тип	Точность	(мм)	
				L	b
3650-25A*	0-25 мм	A	4 мкм	62	34
3650-50A*	25-50 мм	A	4 мкм	87	46
3650-75A*	50-75 мм	B	5 мкм	112	60
3650-100A*	75-100 мм	B	5 мкм	139	72
3650-125A*	100-125 мм	B	6 мкм	164	85
3650-150A*	125-150 мм	B	6 мкм	190	97
3650-175A*	150-175 мм	B	7 мкм	215	110
3650-200A*	175-200 мм	B	7 мкм	240	122
3650-225A*	200-225 мм	B	8 мкм	264	135
3650-250A*	225-250 мм	B	8 мкм	290	148
3650-275A*	250-275 мм	B	9 мкм	315	160
3650-300A*	275-300 мм	B	9 мкм	340	174



3650-25A



СЕРТИФИКАТ ЗАВОДСКОЙ КАЛИБРОВКИ

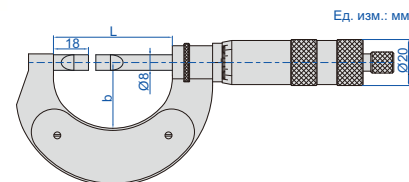
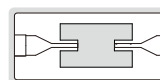

Ед. изм.: мм

- Соответствуют DIN 863-3
- Цена деления: 0.01 мм
- Усилие: 5-10 Н
- Дополнительные принадлежности: установочные стандарты (код 7386)

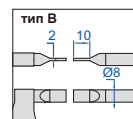
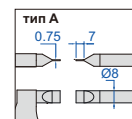

*Поставляются с сертификатом калибровки изготовителя

ЛЕЗВИЙНЫЕ МИКРОМЕТРЫ

НЕВРАЩАЮЩИЙСЯ ШПИНДЕЛЬ

- Соответствуют DIN 863-3
- Измерение диаметра канавок валов и шпоночных пазов
- Цена деления: 0.01 мм
- Невращающийся шпindelь
- Храповой механизм
- Поставляются с установочными стандартами (кроме 0-25 мм)



3232-25A

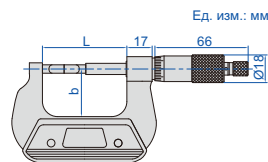
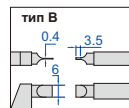
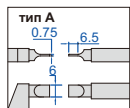
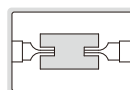

Ед. изм.: мм



Тип А (мм)

Код	Диапазон	Точность	L	b
3232-25A	0-25 мм	4 мкм	57	32
3232-50A	25-50 мм	4 мкм	82	44.5
3232-75A	50-75 мм	5 мкм	107	57
3232-100A	75-100 мм	5 мкм	132.6	69.5
3232-125A	100-125 мм	6 мкм	158	82
3232-150A	125-150 мм	6 мкм	183.4	94.5
3232-175A	150-175 мм	7 мкм	208.8	107
3232-200A	175-200 мм	7 мкм	234.2	129.6
3232-225A	200-225 мм	8 мкм	259.6	142.3
3232-250A	225-250 мм	8 мкм	285	155
3232-275A	250-275 мм	9 мкм	310.4	167.7
3232-300A	275-300 мм	9 мкм	336.5	177.8

Тип В (мм)

Код	Диапазон	Точность	L	b
3232-25BA	0-25 мм	4 мкм	57	32
3232-50BA	25-50 мм	4 мкм	82	44.5
3232-75BA	50-75 мм	5 мкм	107	57
3232-100BA	75-100 мм	5 мкм	132.6	69.5
3232-125BA	100-125 мм	6 мкм	158	82
3232-150BA	125-150 мм	6 мкм	183.4	94.5
3232-175BA	150-175 мм	7 мкм	208.8	107
3232-200BA	175-200 мм	7 мкм	234.2	129.6
3232-225BA	200-225 мм	8 мкм	259.6	142.3
3232-250BA	225-250 мм	8 мкм	285	155
3232-275BA	250-275 мм	9 мкм	310.4	167.7
3232-300BA	275-300 мм	9 мкм	336.5	177.8

МИКРОМЕТРЫ ДЛЯ ИЗМЕРЕНИЯ ВЫСОТЫ ОПРЕССОВКИ

АНАЛОГИЧНЫЙ ПРОДУКТ: ЦИФРОВОЙ КАЛИБР ДЛЯ ИЗМЕРЕНИЯ ВЫСОТЫ ОПРЕССОВКИ (КОД 1165-)

- Измерение высоты контакта опрессовки
- Цена деления: 0.01 мм
- Храповой механизм
- Поставляются с установочными стандартами (кроме 0-25 мм)



3266-25BA



(мм)

Код	Диапазон	Тип	Точность	L	b
3266-25BA	0-25 мм	B	4 мкм	34	24
3266-25CA	0-25 мм	C	4 мкм	34	24
3266-50CA	25-50 мм	C	4 мкм	59	32
3266-75CA	50-75 мм	C	5 мкм	85	45
3266-100CA	75-100 мм	C	5 мкм	110	57
3266-25DA	0-25 мм	D	4 мкм	34	24

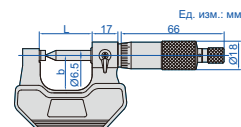
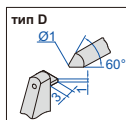
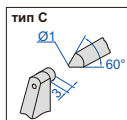
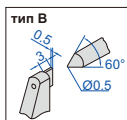

Ед. изм.: мм



МИКРОМЕТРЫ С ТОЧЕЧНЫМИ ИЗМЕРИТЕЛЬНЫМИ ПОВЕРХНОСТЯМИ

INSIZE PLUS

ВНИМАНИЕ: УСТАНОВОЧНЫЕ СТАНДАРТЫ В КОМПЛЕКТ ПОСТАВКИ НЕ ВХОДЯТ



3658-25

СЕРТИФИКАТ ЗАВОДСКОЙ КАЛИБРОВКИ



(мм)

Код	Диапазон	Точность	L	b
3658-25*	0-25 мм	4 мкм	62	34
3658-50*	25-50 мм	4 мкм	87	46
3658-75*	50-75 мм	5 мкм	112	60
3658-100*	75-100 мм	5 мкм	139	72
3658-125*	100-125 мм	6 мкм	164	85
3658-150*	125-150 мм	6 мкм	190	97
3658-175*	150-175 мм	7 мкм	215	110
3658-200*	175-200 мм	7 мкм	240	122
3658-225*	200-225 мм	8 мкм	264	135
3658-250*	225-250 мм	8 мкм	290	148

*Поставляются с сертификатом калибровки изготовителя

- Соответствуют DIN 863-3
- Измерение шлицевых валов, канавок и шпоночных пазов
- Цена деления: 0.01 мм
- Храповой механизм
- Твердосплавные измерительные поверхности
- Дополнительная принадлежность: установочные стандарты (код 7386)

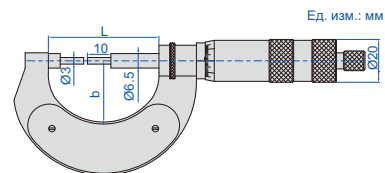

Ед. изм.: мм

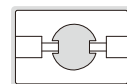



МИКРОМЕТРЫ С ТОЧЕЧНЫМИ ГУБКАМИ

6

МИКРОМЕТРЫ

Код	Диапазон	Тип	Точность	L	b
3233-25A	0-25 мм	A	4 мкм	57	32
3233-50A	25-50 мм	A	4 мкм	82	44.5
3233-75A	50-75 мм	A	5 мкм	107	57
3233-100A	75-100 мм	A	5 мкм	132.6	69.5
3233-125A	100-125 мм	A	6 мкм	158	82
3233-150A	125-150 мм	A	6 мкм	183.4	94.5
3233-175A	150-175 мм	A	7 мкм	208.8	107
3233-25BA	0-25 мм	B	4 мкм	57	32
3233-50BA	25-50 мм	B	4 мкм	82	44.5
3233-75BA	50-75 мм	B	5 мкм	107	57
3233-100BA	75-100 мм	B	5 мкм	132.6	69.5
3233-125BA	100-125 мм	B	6 мкм	158	82
3233-150BA	125-150 мм	B	6 мкм	183.4	94.5
3233-175BA	150-175 мм	B	7 мкм	208.8	107

(мм)



3233-25BA

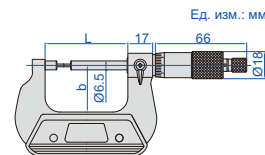
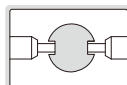

Ед. изм.: мм

- Соответствуют DIN 863-3
- Измерение шлицевых валов, канавок и шпоночных пазов
- Цена деления: 0.01 мм
- Храповой механизм
- Твердосплавные измерительные поверхности
- Поставляются с установочными стандартами (кроме 0-25 мм)

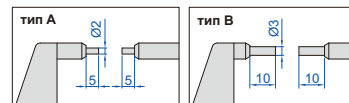

- Измерение толщины стенок труб
- Цена деления: 0.01 мм
- Храповой механизм
- Твердосплавный наконечник шпинделя
- Поставляются с установочными стандартами (кроме 0-25 мм)

Код	Диапазон	Тип	Точность	L	b	h
3261-25A	0-25 мм	A	6 мкм	36	25	8
3261-50A	25-50 мм	A	6 мкм	61	32	8
3261-25BA	0-25 мм	B	6 мкм	36	25	8
3261-50BA	25-50 мм	B	6 мкм	61	32	15
3261-25CA	0-25 мм	C	6 мкм	36	25	27.5
3261-50CA	25-50 мм	C	6 мкм	61	32	36.5
3261-25DA	0-25 мм	D	6 мкм	36	25	16
3261-50DA	25-50 мм	D	6 мкм	61	32	26
3261-25EA	0-25 мм	E	6 мкм	36	25	27.5
3261-50EA	25-50 мм	E	6 мкм	61	32	35
3261-25FA	0-25 мм	F	6 мкм	36	25	27.5
3261-50FA	25-50 мм	F	6 мкм	61	32	35.5

(мм)



3261-25A

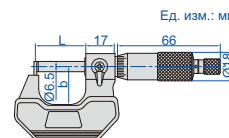
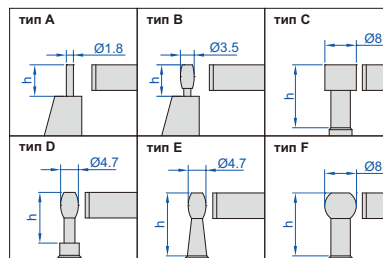

Ед. изм.: мм

- Соответствуют DIN 863-3
- Измерение толщины стенок труб
- Цена деления: 0.01 мм
- Храповой механизм
- Твердосплавные измерительные поверхности
- Поставляются с установочными стандартами (кроме 0-25 мм)

Код	Диапазон	Тип	Точность	L	b
3260-25A	0-25 мм	A	4 мкм	32	24
3260-50A	25-50 мм	A	4 мкм	57	32
3260-75A	50-75 мм	A	5 мкм	82	44.5
3260-100A	75-100 мм	A	5 мкм	107	57
3260-25SA	0-25 мм	B	4 мкм	32	24
3260-50SA	25-50 мм	B	4 мкм	57	32
3260-75SA	50-75 мм	B	5 мкм	82	44.5
3260-100SA	75-100 мм	B	5 мкм	107	57

(мм)



3260-25A

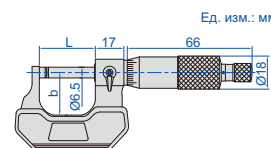

Ед. изм.: мм

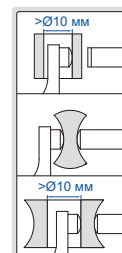

МИКРОМЕТРЫ ДЛЯ ИЗМЕРЕНИЯ ТОРМОЗНЫХ ДИСКОВ

АНАЛОГИЧНЫЕ ПРОДУКТЫ: ЦИФРОВОЙ ШТАНГЕНЦИРКУЛЬ ДЛЯ ИЗМЕРЕНИЯ ТОРМОЗНЫХ ДИСКОВ И КОЛОДОК, ЦИФРОВОЙ ШТАНГЕНЦИРКУЛЬ ДЛЯ ИЗМЕРЕНИЯ ТОРМОЗНЫХ БАРАБАНОВ (КОД 1162-, 1167-, 1168-)

- Измерение толщины тормозных дисков
- Цена деления: 0.01 мм
- Храповой механизм
- Твердосплавные измерительные поверхности
- Поставляются с установочными стандартами

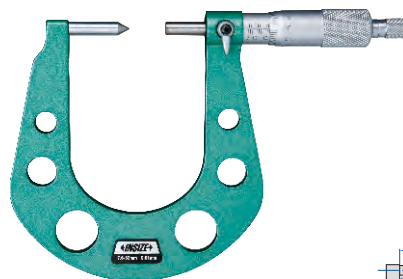

3288-33A

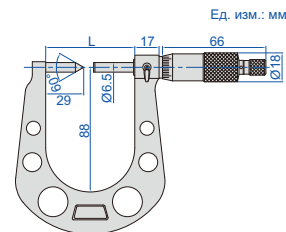

Код	Диапазон	Точность	L
3288-33A	7.6-33 мм	5 мкм	64.5 мм
3288-50A	25-50 мм	5 мкм	82 мм

МИКРОМЕТРЫ ДЛЯ ИЗМЕРЕНИЯ ЛИСТОВОГО МЕТАЛЛА

- Глубокая скоба, подходящая для измерения листового металла, бумаги и пластика
- Цена деления: 0.01 мм
- Храповой механизм
- Твердосплавные измерительные поверхности



3239-253

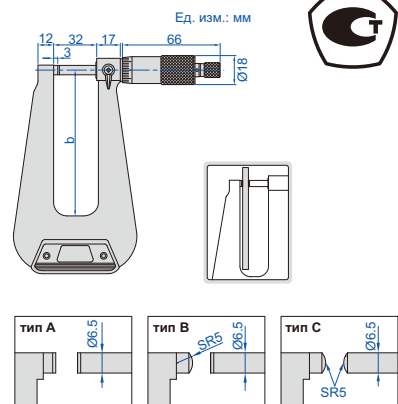

Код	Диапазон	Тип	Точность	b
3239-253	0-25 мм	A	7 мкм	155 мм
3239-253F	0-25 мм	B	7 мкм	155 мм
3239-254F	0-25 мм	B	10 мкм	310 мм
3239-253S	0-25 мм	C	7 мкм	155 мм

МИКРОМЕТРЫ СО СМЕННЫМИ ПЯТКАМИ

- Измерение толщины трубы, расстояния между краями буртика, высоты головки заклепки и т.д.
- Поставляются с плоской и цилиндрической съемными пятками
- Цена деления: 0.01 мм
- Храповой механизм
- Твердосплавный наконечник шпинделя
- Установочные стандарты в комплекте (кроме 0-25 мм)



3262-25A

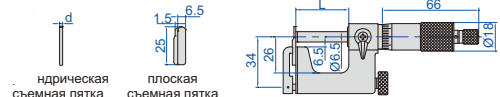

Код	Диапазон	Точность	L	d
3262-25A	0-25 мм	4 мкм	28.5 мм	Ø3 мм
3262-50A	25-50 мм	4 мкм	53.5 мм	Ø5 мм

МИКРОМЕТРЫ С БОЛЬШОЙ ИЗМЕРИТЕЛЬНОЙ ПЯТКОЙ

- Цена деления: 0.01 мм
- Храповой механизм
- Поставляются с установочными стандартами (кроме 0-25 мм)

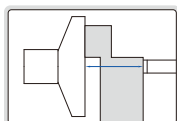

3234-25A

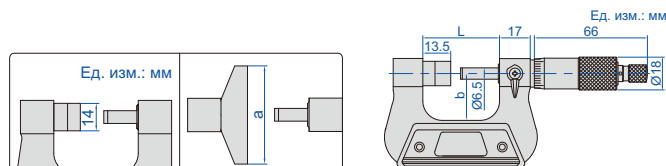

Код	Диапазон	Точность	L	a	b
3234-25A	0-25 мм	4 мкм	42 мм	50 мм	26 мм
3234-50A	25-50 мм	4 мкм	67 мм	60 мм	38 мм



НЕВРАЩАЮЩИЙСЯ ШПИНДЕЛЬ

УНИВЕРСАЛЬНЫЕ МИКРОМЕТРЫ С НЕВРАЩАЮЩИМСЯ ШПИНДЕЛЕМ

- Соответствуют DIN 863-3
- Цена деления: 0.01 мм
- Невращающийся шпindel
- Храповой механизм
- Поставляются с 7-ю парами сменных пяток/наконечников шпинделя
- Установочные стандарты прилагаются (кроме 0-25 мм)
- Дополнительные принадлежности: 55° сменная пятка/наконечник шпинделя (код 3280-SP1 и 3280-SP2)



3280-25A

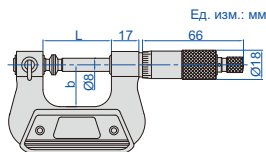

Сменная пятка/наконечник шпинделя (в комплекте)

Ед. изм.: мм

Плоская		
Сферическая		
Шлицевая		
Дисковая		
Рычажная		
Ножевидная		
Точечная		

(мм)

Код	Диапазон	Точность	L	b
3280-25A	0-25 мм	4 мкм	42	26
3280-50A	25-50 мм	4 мкм	67	38
3280-75A	50-75 мм	5 мкм	92	50
3280-100A	75-100 мм	5 мкм	118	62
3280-125A	100-125 мм	6 мкм	143	70
3280-150A	125-150 мм	6 мкм	168	82
3280-175A	150-175 мм	7 мкм	192	95
3280-200A	175-200 мм	7 мкм	217	107

55° сменная пятка/наконечник шпинделя (опция)

Ед. изм.: мм

Ножевидная код 3280-SP1		
Точечная код 3280-SP2		

МИКРОМЕТРЫ СПЕЦИАЛЬНОГО НАЗНАЧЕНИЯ

- Цена деления: 0.01 мм
- Невращающийся шпindel
- Храповой механизм
- Твердосплавные измерительные поверхности
- Поставляются с установочными стандартами (кроме 0-25 мм)

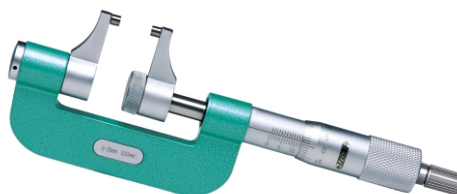

3238-25

Код	Диапазон	Точность	L
3238-25	0-25 мм	10 мкм	56 мм
3238-50	25-50 мм	10 мкм	81 мм
3238-75	50-75 мм	11 мкм	106 мм
3238-100	75-100 мм	11 мкм	131 мм

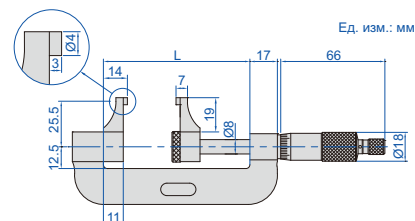

НЕВРАЩАЮЩИЙСЯ ШПИНДЕЛЬ

СПЕЦИАЛЬНЫЕ МИКРОМЕТРЫ

Код	Диапазон	Точность	L	a	b	c	R	D
3283-25A	0-25 мм	4 мкм	34	6	24	5	10	8
3283-50A	25-50 мм	4 мкм	59	6	32	5	10	8
3283-75A	50-75 мм	5 мкм	85	6	45	5	10	8
3283-100A	75-100 мм	5 мкм	110	6	57	5	10	8
3283-125A	100-125 мм	6 мкм	138	9	70	8	15	12
3283-150A	125-150 мм	6 мкм	163	9	82	8	15	12
3283-175A	150-175 мм	7 мкм	188	9	95	8	15	12
3283-200A	175-200 мм	7 мкм	214	9	107	8	15	12

(мм)



3283-25A

- Цена деления: 0.01 мм
- Невращающийся шпindel
- Храповой механизм
- Поставляются с установочными стандартами (кроме 0-25 мм)

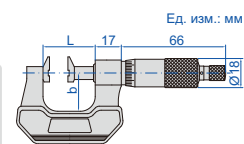
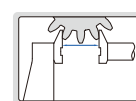

Ед. изм.: мм

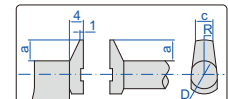
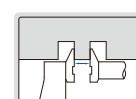

МИКРОМЕТРЫ ДИСКОВОГО ТИПА

- Измерение длины нормали зубчатого колеса
- Цена деления: 0.01 мм
- Храповой механизм
- Поставляются с установочными стандартами

(мм)

Код	Диапазон	Точность	Параллельность	L	b	c
3282-25	0-25 мм	4 мкм	5 мкм	34	24	3.3
3282-50	25-50 мм	4 мкм	5 мкм	59	32	3.3
3282-75	50-75 мм	5 мкм	5 мкм	85	45	3.3
3282-100	75-100 мм	5 мкм	5 мкм	110	57	3.3

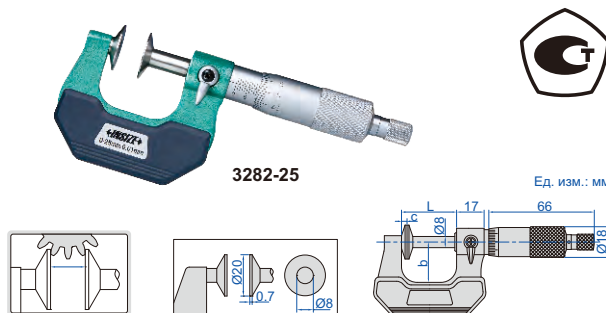

МИКРОМЕТРЫ С ДИСКОВЫМИ ИЗМЕРИТЕЛЬНЫМИ ПОВЕРХНОСТЯМИ И НЕВРАЩАЮЩИМСЯ ШПИНДЕЛЕМ

НЕВРАЩАЮЩИЙСЯ ШПИНДЕЛЬ

- Измерение длины нормали зубчатого колеса
- Цена деления: 0.01 мм
- Невращающийся шпindel
- Храповой механизм
- Поставляются с установочными стандартами

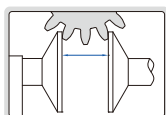

(мм)

Код	Диапазон	Точность	Параллельность	L	b
3294-25	0-25 мм	4 мкм	5 мкм	34	24
3294-50	25-50 мм	4 мкм	5 мкм	59	32
3294-75	50-75 мм	5 мкм	5 мкм	85	45
3294-100	75-100 мм	5 мкм	5 мкм	110	57

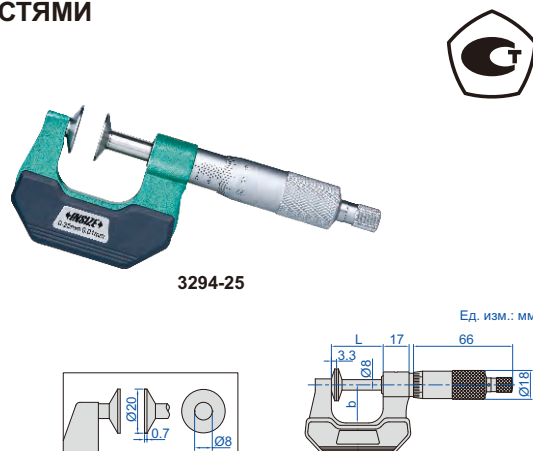

МИКРОМЕТРЫ ДЛЯ ИЗМЕРЕНИЯ ЛИСТОВОГО МЕТАЛЛА

- Соответствуют DIN 863-3
- Измерение толщины листового металла, бумаги, пластика и резиновых деталей
- Цена деления: 0.01 мм
- Храповой механизм
- Твердосплавные измерительные поверхности

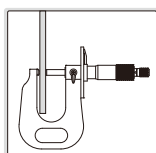

(мм)

Код	Диапазон	Тип	Точность	L	a	b
3263-15A	0-15 мм	A	4 мкм	22	8	50
3263-25A	0-25 мм	A	4 мкм	32	8	50
3263-50A	0-50 мм	A	5 мкм	57	12	100
3263-15B	0-15 мм	B	4 мкм	22	8	50
3263-25B	0-25 мм	B	4 мкм	32	8	50
3263-50B	0-50 мм	B	5 мкм	57	12	100

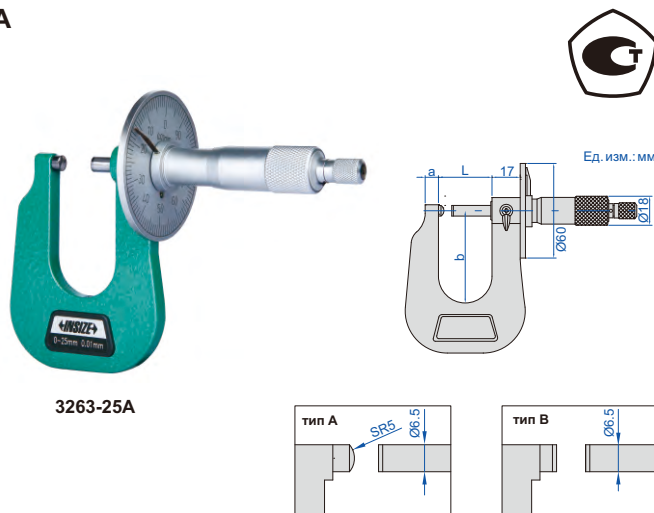

МИКРОМЕТРЫ ДЛЯ ИЗМЕРЕНИЯ СТУПИЦ

- Соответствуют DIN 863-3
- Измерение толщины ступицы и плеча внутри отверстия
- Цена деления: 0.01 мм
- Храповой механизм
- Твердосплавные измерительные поверхности
- Поставляются с установочными стандартами (кроме 0-25 мм)

(мм)

Код	Диапазон	Точность	h1	h2	H
3292-25	0-25 мм	4 мкм	6	9	18.7
3292-50	25-50 мм	4 мкм	6.5	11	21.2
3292-75	50-75 мм	5 мкм	6.5	11	21.2
3292-100	75-100 мм	5 мкм	6.5	11	21.2

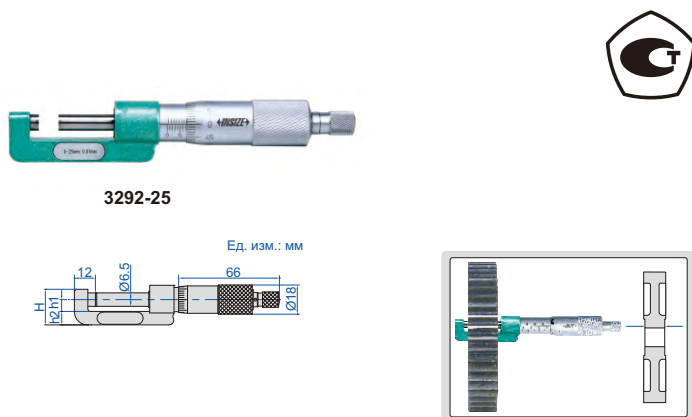

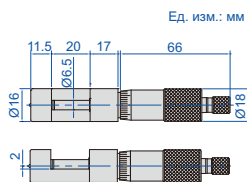

3285-10

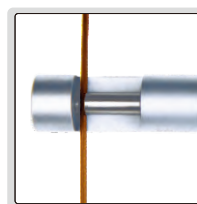

ПРОВОЛОЧНЫЙ МИКРОМЕТР



- Соответствуют DIN 863-3
- Измерение диаметра проволоки и шаров малого диаметра
- Цена деления: 0.01 мм
- Храповой механизм
- Твердосплавные измерительные поверхности

Код	Диапазон	Точность
3285-10	0-10 мм	4 мкм

МИКРОМЕТРЫ ДЛЯ ИЗМЕРЕНИЯ ШВОВ КОНСЕРВНЫХ БАНК



3293-131



3293-132



3293-133

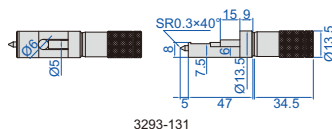

3293-131

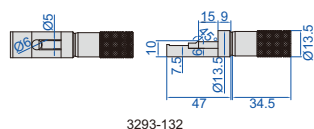

3293-132

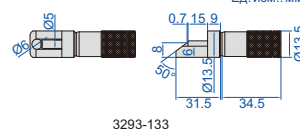

3293-133

Ед. изм.: мм

- Измерение толщины стенок
- Цена деления: 0.01 мм

Код	Диапазон	Точность
3293-131	0-13 мм	4 мкм
3293-132	0-13 мм	4 мкм
3293-133	0-13 мм	4 мкм



для стальных банок

3293-131



для алюминиевых банок

3293-132



для аэрозольных баллончиков

3293-133

СКОБЫ РЫЧАЖНЫЕ



- Быстрое двухпредельное измерение для массового применения
- Ход втягивания наконечника: 2.5 мм
- Индикаторы часового типа: диапазон измерения ±0.07 мм, цена деления 1 мкм, точность ±1 мкм
- Постоянное измерительное усилие во всем диапазоне: 8.5 Н
- Твердосплавные измерительные поверхности
- IP54 пыле/влагонепроницаемые
- Нулевое положение индикатора часового типа регулируется и может быть заблокировано (поставляется с блокирующим ключом)
- Регулируемая высота платформы



3335-25



IP54
ВОДОНЕПРОНИЦ

Код	Диапазон	L	a	b
3335-25	0-25 мм	35 мм	191 мм	<15 мм
3335-50	25-50 мм	60 мм	215 мм	<25 мм
3335-75	50-75 мм	84 мм	239 мм	<37.5 мм
3335-100	75-100 мм	110 мм	265 мм	<50 мм

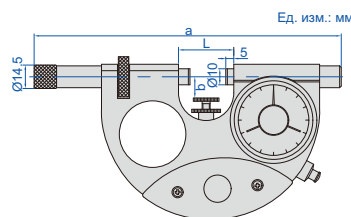

установка нуля
блокировка

СКОБЫ РЫЧАЖНЫЕ

- Быстрое измерение для массового производства
- Индикатор часового типа: диапазон измерения ±0.04 мм, цена деления 0.001 мм, точность 0.001 мм
- IP54 пыле/влагонепроницаемые
- Измерительное усилие: 5-10 Н
- Твердосплавные измерительные поверхности
- Дополнительные принадлежности: измерительные блоки класса 0 (серия 4101-A), для установки нуля



3334-25

ВНИМАНИЕ: СТАНДАРТЫ
УСТАНОВКИ НЕ ВКЛЮЧЕНЫ

IP54
ВОДОНЕПРОНИЦ



Код	Диапазон	L	D
3334-25	0-25 мм	28.5 мм	25 мм
3334-50	25-50 мм	53.5 мм	35 мм
3334-75	50-75 мм	78.5 мм	47.5 мм
3334-100	75-100 мм	103.5 мм	60 мм

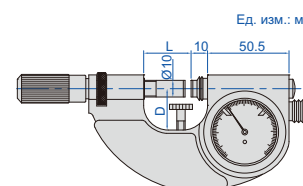

СКОБЫ С ЦИФРОВЫМ ОТСЧЕТНЫМ УСТРОЙСТВОМ

БЫСТРОЕ И ТОЧНОЕ ИЗМЕРЕНИЕ ЦИЛИНДРИЧЕСКИХ ОБРАЗЦОВ



СЕРТИФИКАТ ЗАВОДСКОЙ КАЛИБРОВКИ

- Ход втягивания левого наконечника: 2 мм
- Измерительное усилие: 6-8 Н
- Плоскостность наконечника: 1.5 мкм
- Повторяемость: 1 мкм
- Твердосплавные измерительные поверхности наконечников
- Передние кромки наконечников скошены для удобства вставки образца
- Дополнительные принадлежности: индикаторы цифровые и часового типа (показание 0.001 мм или 0.01 мм)

Код	Диапазон	Параллельность измерительных граней	А	В	С
2186-25*	0-25 мм	4 мкм	42	11-18	20
2186-50*	25-50 мм	4 мкм	69	11-32	41
2186-75*	50-75 мм	5 мкм	94	17-41	51
2186-100*	75-100 мм	6 мкм	119	31-55	65
2186-125*	100-125 мм	6 мкм	144	42-70	75
2186-150*	125-150 мм	8 мкм	169	55-82	90
2186-175*	150-175 мм	8 мкм	194	68-95	100
2186-200*	175-200 мм	10 мкм	219	85-110	115
2186-225*	200-225 мм	10 мкм	244	95-120	130
2186-250*	225-250 мм	10 мкм	269	110-135	145
2186-275*	250-275 мм	12 мкм	294	120-150	160
2186-300*	275-300 мм	12 мкм	319	128-160	170

*Поставляются с сертификатом калибровки изготовителя



цифровой индикатор является опцией

2186-25



применение

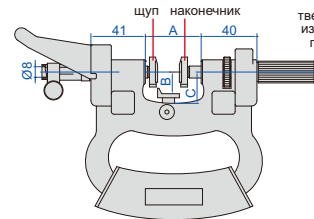

Ед. изм.: мм
твердосплавная измерительная поверхность
наконечники

СКОБЫ С ЦИФРОВЫМ ОТСЧЕТНЫМ УСТРОЙСТВОМ

ВНИМАНИЕ: НЕ ПОДХОДИТ для индикаторов часового типа 0.001 мм



цифровой индикатор является опцией

2184-50W

Код	Диапазон	А	В
2184-25W	0-25 мм	34 мм	18 мм
2184-50W	0-50 мм	62 мм	32 мм
2184-100W	50-100 мм	112 мм	62 мм
2184-150W	100-150 мм	162 мм	85 мм
2184-200W	150-200 мм	212 мм	110 мм

- Быстрое измерение для массового производства
- Ход втягивания наконечника: 3 мм
- Измерительное усилие: 6-9 Н
- Твердосплавные измерительные поверхности
- Дополнительные принадлежности: индикаторы часового типа (цена деления 0.01 мм), цифровые индикаторы (разрешение 0.01 мм/0.0005")

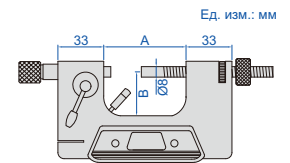

Ед. изм.: мм

ПРОВОЛОЧКИ ДЛЯ ИЗМЕРЕНИЯ РЕЗЬБ

ИЗМЕНЯЕМЫЙ ДИАМЕТР Ød



СЕРТИФИКАТ ЗАВОДСКОЙ КАЛИБРОВКИ

Код	Диаметр (ØD)	Применяемый шаг
7394-60A*	0.170 мм	0.2 мм, 0.25 мм, 0.3 мм
7394-61A*	0.195 мм	0.35 мм
7394-62A*	0.220 мм	0.4 мм
7394-63A*	0.250 мм	0.45 мм
7394-64A*	0.290 мм	0.5 мм
7394-65A	0.335 мм	0.6 мм
7394-66A	0.390 мм	0.7 мм
7394-67A	0.455 мм	0.75 мм, 0.8 мм
7394-68A	0.530 мм	0.9 мм
7394-69A	0.620 мм	1.0 мм
7394-70A	0.725 мм	1.25 мм
7394-71A	0.895 мм	1.5 мм
7394-72A	1.100 мм	1.75 мм, 2.0 мм
7394-73A	1.350 мм	2.5 мм
7394-74A	1.650 мм	3.0 мм
7394-75A	2.050 мм	3.5 мм
7394-76A	2.550 мм	4 мм, 4.5 мм
7394-77A	3.200 мм	5 мм, 5.5 мм, 6 мм

*Изготовлены из легированной стали



7394-75A



- Проволочки Ød ≤ 0.3 мм, изготовлены из легированной стали, твердость HRC60; Проволочки Ød > 0.3 мм, изготовлены из твердого сплава, твердость HRA90
- Точность по диаметру: ±0.5 мкм
- Цилиндричность: 0.5 мкм
- Поставляются с сертификатом калибровки изготовителя



- Используются со стандартными микрометрами для измерения диаметра шага винтовой резьбы
- Точность: ±0.5 мкм
- Цилиндричность: 1 мкм
- Твердость: HRC60
- Поставляются с сертификатом калибровки изготовителя
- Для измерения внешней резьбы диаметр ≤50 мм



7382-19

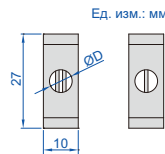

Для микрометров со шпинделем Ø6.35 мм (ØD)

Код	Диаметр штыревых калибров	Применяемый шаг
7382-11	Ø0.170 мм	0.2 мм, 0.25 мм, 0.3 мм
7382-12	Ø0.195 мм	0.35 мм
7382-13	Ø0.220 мм	0.4 мм
7382-14	Ø0.250 мм	0.45 мм
7382-15	Ø0.290 мм	0.5 мм
7382-16	Ø0.335 мм	0.6 мм
7382-17	Ø0.390 мм	0.7 мм
7382-18	Ø0.455 мм	0.75 мм, 0.8 мм
7382-19	Ø0.530 мм	0.9 мм
7382-110	Ø0.620 мм	1.0 мм
7382-111	Ø0.725 мм	1.25 мм
7382-112	Ø0.895 мм	1.5 мм
7382-113	Ø1.100 мм	1.75 мм, 2.0 мм
7382-114	Ø1.350 мм	2.5 мм
7382-115	Ø1.650 мм	3.0 мм
7382-116	Ø2.050 мм	3.5 мм
7382-117	Ø2.550 мм	4 мм, 4.5 мм
7382-118	Ø3.200 мм	5 мм, 5.5 мм, 6 мм
7382-1S	18 пар/комплект, включая трехжилные	

Для микрометров со шпинделем Ø6.50 мм (ØD)

Код	Диаметр штыревых калибров	Применяемый шаг
7382-21	Ø0.170 мм	0.2 мм, 0.25 мм, 0.3 мм
7382-22	Ø0.195 мм	0.35 мм
7382-23	Ø0.220 мм	0.4 мм
7382-24	Ø0.250 мм	0.45 мм
7382-25	Ø0.290 мм	0.5 мм
7382-26	Ø0.335 мм	0.6 мм
7382-27	Ø0.390 мм	0.7 мм
7382-28	Ø0.455 мм	0.75 мм, 0.8 мм
7382-29	Ø0.530 мм	0.9 мм
7382-210	Ø0.620 мм	1.0 мм
7382-211	Ø0.725 мм	1.25 мм
7382-212	Ø0.895 мм	1.5 мм
7382-213	Ø1.100 мм	1.75 мм, 2.0 мм
7382-214	Ø1.350 мм	2.5 мм
7382-215	Ø1.650 мм	3.0 мм
7382-216	Ø2.050 мм	3.5 мм
7382-217	Ø2.550 мм	4 мм, 4.5 мм
7382-218	Ø3.200 мм	5 мм, 5.5 мм, 6 мм
7382-2S	18 пар/комплект, включая трехжилные	

ДЕРЖАТЕЛЬ ДЛЯ МИКРОМЕТРА

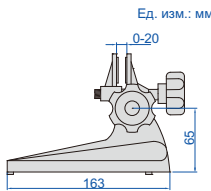

6301

Код
6301

- Подходит для микрометров для наружных измерений до 100 мм

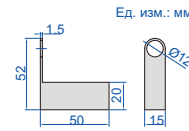

6301-1

- Подходит для нутромеров

Код	Описание	Применяемые приборы
6301-1	зажим для нутромеров	всех размеров серии 3220

- Подходит для трехточечных нутромеров

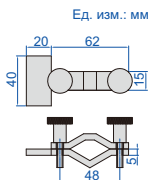

6301-2

Код	Описание	Применяемые приборы
6301-2	зажим для трехточечных нутромеров	до 100 мм серий 3127, 3113 и 3227

ДЕРЖАТЕЛЬ ДЛЯ МИКРОМЕТРА

Код
6300

- Подходит для микрометров для наружных измерений до 100 мм

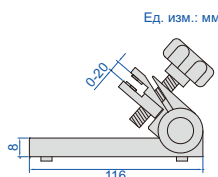

6300



МИКРОМЕТРИЧЕСКИЕ ГОЛОВКИ ЦИФРОВЫЕ

IP65
ВОДОНЕПРОНИЦВЫВОД
ДАнных

6353-25W

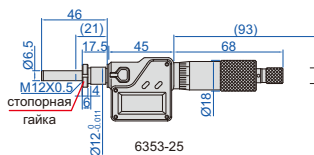

6353-25

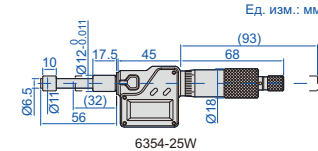

6354-25W

- Разрешение 0.001 мм/0.00005"
- IP65 пылезащитный/водонепроницаемый
- Функция кнопки: вкл./выкл., установка, мм/дюйм, ABS/INC
- Вывод данных, автоматическое отключение питания
- Храповой механизм
- Питание: с интерфейсом данных: CR2032; встроенная беспроводная связь: перезаряжаемая литиевая батарея

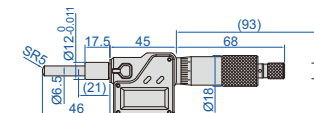

6353-25WS

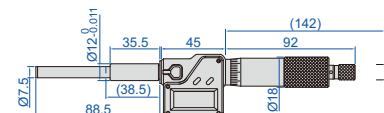

6353-50W

Вращающийся шпindel, с интерфейсом передачи данных (дополнительный беспроводной передатчик: код 7315-31, необходим приемник сигнала)

Код	Диапазон	Стержень	Наконечник шпинделя	Точность
6353-25	0-25 мм/0-1"	со стопорной гайкой	плоский (твердосплавный)	±2 мкм
6353-25W	0-25 мм/0-1"	гладкий	плоский (твердосплавный)	±2 мкм
6353-25S	0-25 мм/0-1"	со стопорной гайкой	сферический (SR5)	±2 мкм
6353-25WS	0-25 мм/0-1"	гладкий	сферический (SR5)	±2 мкм
6353-50W	0-50 мм/0-2"	гладкий	плоский (твердосплавный)	±4 мкм

Встроенная беспроводная связь (требуется приемник код 7315-2/3/6/7/8/9)

Код
6353-□□□□WL

Примеры кода:

Без передачи данных	С беспроводной передачей данных
6353-25	6353-25WL
6354-25W	6354-25WWL

Вращающийся шпindel, с интерфейсом передачи данных (дополнительный беспроводной передатчик: код 7315-31, необходим приемник сигнала)

Код	Диапазон	Стержень	Наконечник шпинделя	Точность
6354-25W	0-25 мм/0-1"	гладкий	плоская	±2 мкм

ГОЛОВКИ МИКРОМЕТРИЧЕСКИЕ

- Соответствуют DIN863-2
- Цена деления: 0.01 мм
- Точность 3 мкм



6387-15WS

Код	Диапазон	Стержень	Наконечник шпинделя
6387-15	0-15 мм	со стопорной гайкой	плоская
6387-15W	0-15 мм	гладкий	плоская
6387-15S	0-15 мм	со стопорной гайкой	сферический (SR5)
6387-15WS	0-15 мм	гладкий	сферический (SR5)

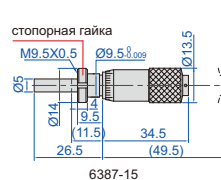

6387-15

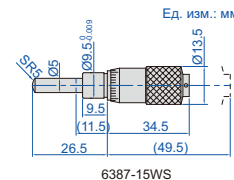

6387-15WS

ГОЛОВКИ МИКРОМЕТРИЧЕСКИЕ



6381-25

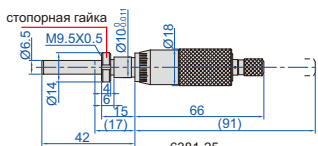

6381-25

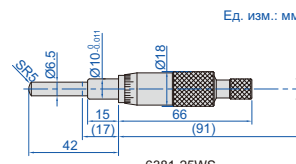

6381-25WS



6381-25P

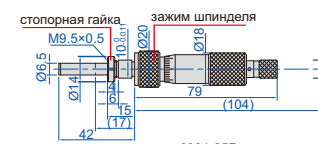

6381-25P

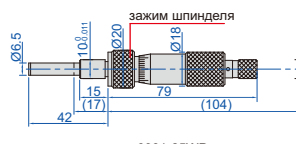

6381-25WP

Код	Диапазон	Стержень	Наконечник шпинделя	Примечание	Точность
6381-25	0-25 мм	со стопорной гайкой	плоский (твердосплавный)		3 мкм
6381-25W	0-25 мм	гладкий	плоский (твердосплавный)		3 мкм
6381-25S	0-25 мм	со стопорной гайкой	сферический (SR5)		3 мкм
6381-25WS	0-25 мм	гладкий	сферический (SR5)		3 мкм
6381-25P	0-25 мм	со стопорной гайкой	плоский (твердосплавный)	с зажимом шпинделя	3 мкм
6381-25WP	0-25 мм	гладкий	плоский (твердосплавный)	с зажимом шпинделя	3 мкм

- Соответствуют DIN863-2
- Цена деления: 0.01 мм
- Храповой механизм

ГОЛОВКИ МИКРОМЕТРИЧЕСКИЕ С БОЛЬШИМ ХОДОМ ШПИНДЕЛЯ

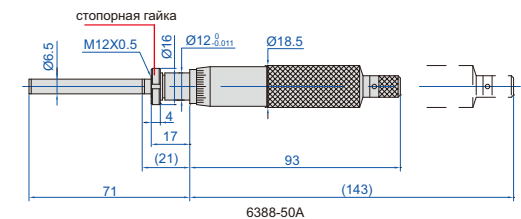

6388-50AW

- Цена деления: 0.01 мм
- Храповой механизм

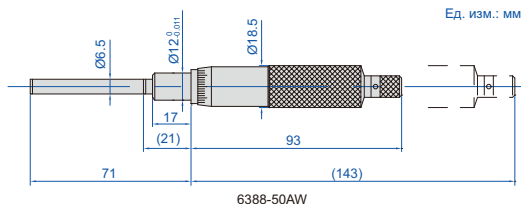

Код	Диапазон	Стержень	Наконечник шпинделя	Точность
6388-50A	0-50 мм	со стопорной гайкой	плоский (твердосплавный)	5 мкм
6388-50AW	0-50 мм	гладкий	плоский (твердосплавный)	5 мкм

ГОЛОВКИ МИКРОМЕТРИЧЕСКИЕ



6386-13W



6386-13P

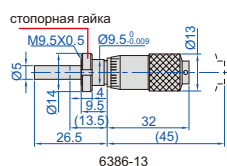

6386-13

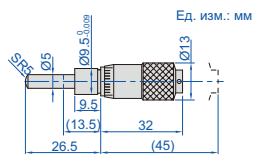

6386-13WS



6386-13P

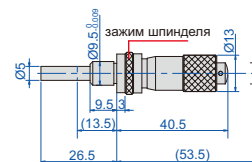

6386-13WP

Код	Диапазон	Стержень	Наконечник шпинделя	Примечание	Точность
6386-13	0-13 мм	со стопорной гайкой	плоская		3 мкм
6386-13W	0-13 мм	гладкий	плоская		3 мкм
6386-13S	0-13 мм	со стопорной гайкой	сферический (SR5)		3 мкм
6386-13WS	0-13 мм	гладкий	сферический (SR5)		3 мкм
6386-13P	0-13 мм	со стопорной гайкой	плоская	с зажимом шпинделя	3 мкм
6386-13WP	0-13 мм	гладкий	плоская	с зажимом шпинделя	3 мкм

- Соответствуют DIN863-2
- Цена деления: 0.01 мм

УСТАНОВОЧНЫЕ МЕРЫ ДЛЯ МИКРОМЕТРОВ

Ед. изм.: мм

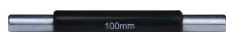

6310-100



тип А



6310-300

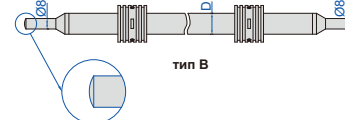

тип В

Код	Длина	Тип	Точность	D
6310-25	25	A	±1.5 мкм	Ø7
6310-50	50	A	±2 мкм	Ø7
6310-75	75	A	±2.5 мкм	Ø7
6310-100	100	A	±3 мкм	Ø8
6310-125	125	A	±3.5 мкм	Ø8
6310-150	150	A	±4 мкм	Ø8
6310-175	175	A	±4.5 мкм	Ø8
6310-200	200	A	±5 мкм	Ø8
6310-225	225	A	±5.5 мкм	Ø8
6310-250	250	A	±6 мкм	Ø8
6310-275	275	A	±6.5 мкм	Ø8
6310-300	300	B	±7 мкм	Ø16
6310-325	325	B	±7.5 мкм	Ø16
6310-350	350	B	±8 мкм	Ø16
6310-375	375	B	±8.5 мкм	Ø16

Код	Длина	Тип	Точность	D
6310-400	400	B	±9 мкм	Ø16
6310-425	425	B	±9.5 мкм	Ø16
6310-450	450	B	±10 мкм	Ø16
6310-475	475	B	±10.5 мкм	Ø16
6310-500	500	B	±11 мкм	Ø16
6310-525	525	B	±11.5 мкм	Ø16
6310-575	575	B	±12.5 мкм	Ø16
6310-625	625	B	±13.5 мкм	Ø16
6310-675	675	B	±14.5 мкм	Ø16
6310-725	725	B	±15.5 мкм	Ø16
6310-775	775	B	±16.5 мкм	Ø16
6310-825	825	B	±17.5 мкм	Ø16
6310-875	875	B	±18.5 мкм	Ø16
6310-925	925	B	±19.5 мкм	Ø16
6310-975	975	B	±20.5 мкм	Ø16

Код	Длина	Тип	Точность	D
6310-1050	1050	B	±22 мкм	Ø23
6310-1150	1150	B	±24 мкм	Ø23
6310-1250	1250	B	±26 мкм	Ø23
6310-1350	1350	B	±28 мкм	Ø23
6310-1450	1450	B	±30 мкм	Ø23
6310-1550	1550	B	±32 мкм	Ø23
6310-1650	1650	B	±34 мкм	Ø23
6310-1750	1750	B	±36 мкм	Ø23
6310-1850	1850	B	±38 мкм	Ø23
6310-1950	1950	B	±40 мкм	Ø23

НУТРОМЕРЫ МИКРОМЕТРИЧЕСКИЕ ДВУХТОЧЕЧНЫЕ ЦИФРОВЫЕ



ВНИМАНИЕ: НИЗКАЯ ПАРАЛЛЕЛЬНОСТЬ ДВУХ ИЗМЕРИТЕЛЬНЫХ ПОВЕРХНОСТЕЙ

ВЫВОД ДАННЫХ

- Разрешение 0.001 мм/0.00005"
- Функция кнопки: вкл./выкл., установка, мм/дюйм, передача данных
- Вывод данных
- Автоматическое отключение
- Храповой механизм
- Твердосплавные измерительные поверхности
- Питание: с интерфейсом данных: CR2032; встроенная беспроводная связь: перезаряжаемая литиевая батарея
- Дополнительные принадлежности: установочное кольцо (код 6312)



3520-30

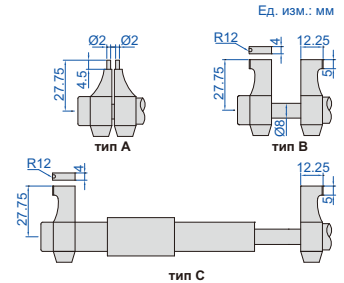

С интерфейсом передачи данных (дополнительный беспроводной передатчик: код 7315-31, необходим приемник сигнала)

Код	Диапазон	Тип	Установочное кольцо	Точность
3520-30	5-30 мм/0.2-1.2"	A	5 мм (в комплекте)	±5 мкм
3520-50	25-50 мм/1-2"	B	25 мм (в комплекте)	±6 мкм
3520-75	50-75 мм/2-3"	B	50 мм (опция)	±7 мкм
3520-100	75-100 мм/3-4"	C	75 мм (опция)	±8 мкм

Примеры кода:

Без передачи данных	С беспроводной передачей данных
3520-30	3520-30WL
3520-50	3520-50WL

Встроенная беспроводная связь (требуется приемник код 7315-2/3/6/7/8/9)

Код
3520-□□□□WL

НУТРОМЕРЫ МИКРОМЕТРИЧЕСКИЕ ДВУХТОЧЕЧНЫЕ

ВНИМАНИЕ: НИЗКАЯ ПАРАЛЛЕЛЬНОСТЬ ДВУХ ИЗМЕРИТЕЛЬНЫХ ПОВЕРХНОСТЕЙ

- Цена деления: 0.01 мм
- Храповой механизм
- Твердосплавные измерительные поверхности
- Дополнительные принадлежности: установочное кольцо (код 6312), держатель и зажим микрометра (код 6301 и 6301-1)



3220-50

держатель микрометра с зажимом (опция)

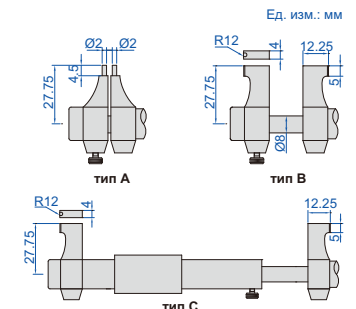

Код	Диапазон	Тип	Установочное кольцо	Точность
3220-30	5-30 мм	A	5 мм (в комплекте)	7 мкм
3220-50	25-50 мм	B	25 мм (в комплекте)	8 мкм
3220-75	50-75 мм	B	50 мм (опция)	9 мкм
3220-100	75-100 мм	C	75 мм (опция)	10 мкм

ТРУБНЫЕ НУТРОМЕРЫ



Код	Диапазон	Перемещение головки микрометра	Выдвижные стержни
3221-32	25-32 мм	7 мм	—
3221-50	25-50 мм	7 мм	2 шт
3221-63	50-63 мм	13 мм	—
3221-200	50-200 мм	13 мм	6 шт
3221-300	50-300 мм	13 мм	10 шт
3221-225	200-225 мм	25 мм	—
3221-500	200-500 мм	25 мм	3 шт
3221-1000	200-1000 мм	25 мм	8 шт

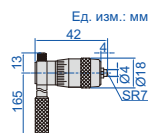

3221-200

- Цена деления: 0.01 мм
- Точность: (6+L/50) мкм
L=максимальная длина измерения (мм)
- Дополнительные принадлежности: установочное кольцо (код 6312), принадлежность к измерительному блоку (код 6881), цилиндрический измерительный блок (код 4001), кронциркуль/устройство для проверки штангенвысотометров (код 6884)





ТРУБНЫЕ НУТРОМЕРЫ

7

НУТРОМЕРЫ И ЦИРКОМЕТРЫ

Код	Диапазон	Тип	Точность
3229-75	50-75 мм	A	5 мкм
3229-100	75-100 мм	B	5 мкм
3229-125	100-125 мм	C	6 мкм
3229-150	125-150 мм	C	6 мкм
3229-175	150-175 мм	C	7 мкм
3229-200	175-200 мм	C	7 мкм
3229-225	200-225 мм	C	8 мкм
3229-250	225-250 мм	C	8 мкм
3229-275	250-275 мм	C	9 мкм
3229-300	275-300 мм	C	9 мкм
3229-325	300-325 мм	C	9 мкм
3229-350	325-350 мм	C	9 мкм
3229-375	350-375 мм	C	10 мкм
3229-400	375-400 мм	C	10 мкм
3229-425	400-425 мм	C	10 мкм
3229-450	425-450 мм	C	10 мкм
3229-475	450-475 мм	C	11 мкм
3229-500	475-500 мм	C	11 мкм
3229-525	500-525 мм	C	11 мкм
3229-550	525-550 мм	C	11 мкм
3229-575	550-575 мм	C	11 мкм
3229-600	575-600 мм	C	12 мкм
3229-625	600-625 мм	C	12 мкм
3229-650	625-650 мм	C	12 мкм
3229-675	650-675 мм	C	13 мкм
3229-700	675-700 мм	C	13 мкм



3229-225

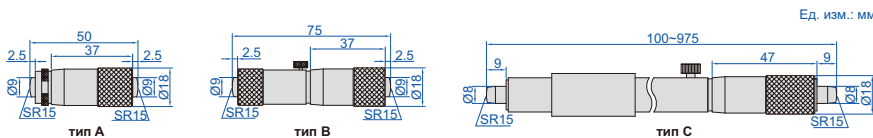

Ед. изм.: мм

- Микрометры с диапазоном до 500 мм соответствуют DIN 863-4
- Цена деления: 0.01 мм
- Твердосплавные измерительные поверхности
- Дополнительные принадлежности: принадлежность к измерительному блоку (код 6881), цилиндрический измерительный блок (код 4001), кронциркуль/устройство для проверки штангенвысотометров (код 6884)

Код	Диапазон	Тип	Точность
3229-725	700-725 мм	C	13 мкм
3229-750	725-750 мм	C	14 мкм
3229-775	750-775 мм	C	14 мкм
3229-800	775-800 мм	C	14 мкм
3229-825	800-825 мм	C	15 мкм
3229-850	825-850 мм	C	15 мкм
3229-875	850-875 мм	C	15 мкм
3229-900	875-900 мм	C	16 мкм
3229-925	900-925 мм	C	16 мкм
3229-950	925-950 мм	C	16 мкм
3229-975	950-975 мм	C	17 мкм
3229-1000	975-1000 мм	C	17 мкм

ТРУБНЫЕ НУТРОМЕРЫ

- Головка микрометра: 1000-1050 мм
- Цена деления: 0.01 мм
- Точность: $(7+n+L/50)$ мкм
n=количество стержней
L=максимальная длина измерения (мм)
- Перемещение головки микрометра 50 мм
- Твердосплавные измерительные поверхности



3224-2000



Код	Диапазон	Выдвижные стержни
3224-2000	1000-2000 мм	50 мм, 100 мм (2 шт), 200 мм, 500 мм
3224-3000	1000-3000 мм	50 мм, 100 мм (2 шт), 200 мм, 500 мм, 1000 мм
3224-4000	1000-4000 мм	50 мм, 100 мм (2 шт), 200 мм, 500 мм, 1000 мм (2 шт)
3224-5000	1000-5000 мм	50 мм, 100 мм (2 шт), 200 мм, 500 мм, 1000 мм (3 шт)

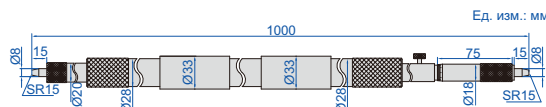

Ед. изм.: мм

ТРУБНЫЕ НУТРОМЕРЫ

- Головка микрометра: 100-125 мм
- Цена деления: 0.01 мм
- Точность: $(3+n+L/50)$ мкм
n=количество стержней
L=максимальная длина измерения (мм)
- Перемещение головки микрометра 25 мм
- Поставляются с установочными стандартами
- Твердосплавные измерительные поверхности

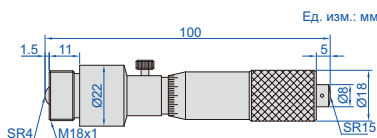

Ед. изм.: мм

Код	Диапазон	Выдвижные стержни
3225-125	100-125 мм	—
3225-500	100-500 мм	25 мм, 50 мм, 100 мм, 200 мм
3225-900	100-900 мм	25 мм, 50 мм, 100 мм, 200 мм, 400 мм
3225-1300	100-1300 мм	25 мм, 50 мм, 100 мм, 200 мм, 400 мм (2 шт)
3225-1700	100-1700 мм	25 мм, 50 мм, 100 мм, 200 мм, 400 мм (3 шт)
3225-2100	100-2100 мм	25 мм, 50 мм, 100 мм, 200 мм, 400 мм (4 шт)



3225-500



НУТРОМЕРЫ МИКРОМЕТРИЧЕСКИЕ



3222-150

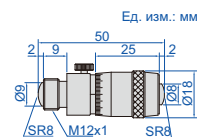

Код	Диапазон	Перемещение головки микрометра	Выдвижные стержни
3222-63	50-63 мм	13 мм	—
3222-150	50-150 мм	13 мм	13 мм, 25 мм, 50 мм
3222-300	50-300 мм	13 мм	13 мм, 25 мм, 50 мм (2 шт), 100 мм
3222-500	50-500 мм	13 мм	13 мм, 25 мм, 50 мм (2 шт), 100 мм, 200 мм
3222-600	50-600 мм	13 мм	13 мм, 25 мм, 50 мм, 100 мм, 150 мм, 200 мм
3222-1000	50-1000 мм	13 мм	13 мм, 25 мм, 50 мм (2 шт), 100 мм, 200 мм (2 шт), 300 мм
3222-1500	50-1500 мм	13 мм	13 мм, 25 мм, 50 мм (2 шт), 100 мм, 200 мм (3 шт), 300 мм (2 шт)

- Головка микрометра: 50-63 мм
- Цена деления: 0.01 мм
- Точность: $(3+n+L/50)$ мкм
n=количество стержней
L=максимальная длина измерения (мм)
- Поставляются с установочными стандартами
- Твердосплавные измерительные поверхности

ЦИФРОВЫЕ ТРУБНЫЕ НУТРОМЕРЫ

IP65
ВОДОНЕПРОНИЦВЫВОД
ДАННЫХ

3521-1000

- Головка микрометра: 150-175 мм
- Цена деления: 0.001 мм/0.0000
- Точность: $(3+n+L/50)$ мкм
n=количество стержней
L=максимальная длина измерения (мм)
- Твердосплавные измерительные поверхности
- Диаметр выдвижных стержней составляет 22 мм
- IP65 пылезащитный/водонепроницаемый
- Функция кнопки: вкл./выкл., установка, мм/дюйм, передача данных
- Вывод данных
- Автоматическое отключение
- Поставляются с установочными стандартами
- Питание:
с интерфейсом данных: CR2032;
встроенная беспроводная связь:
перезаряжаемая литиевая батарея

интерфейс вывода данных
на задней панели

сигнальная лампа
вывода данных

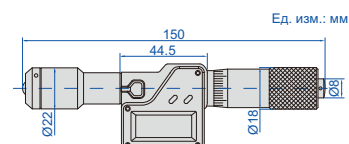

С интерфейсом передачи данных
(дополнительный беспроводной передатчик: код 7315-31, необходим приемник сигнала)

Код	Диапазон	Перемещение головки микрометра	Выдвижные стержни
3521-175	150-175 мм	25 мм	—
3521-1000	150-1000 мм	25 мм	25 мм, 50 мм (2 шт), 100 мм, 200 мм, 400 мм
3521-1500	150-1500 мм	25 мм	25 мм, 50 мм (2 шт), 100 мм (2 шт), 200 мм, 400 мм (2 шт)
3521-2000	150-2000 мм	25 мм	25 мм, 50 мм (2 шт), 100 мм, 200 мм (2 шт), 400 мм (3 шт)

Встроенная беспроводная связь
(требуется приемник код 7315-2/3/6/7/8/9)

Код
3521-□□□□WL

Примеры кода:

Без передачи данных	С беспроводной передачей данных
3521-175	3521-175WL
3521-1000	3521-1000WL



НУТРОМЕРЫ МИКРОМЕТРИЧЕСКИЕ

INSIZE PLUS



СЕРТИФИКАТ ЗАВОДСКОЙ КАЛИБРОВКИ

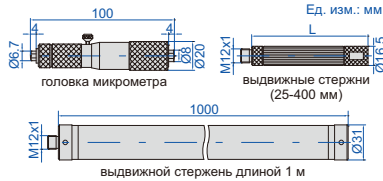

3634-1300

выдвижной стержень из углеродного волокна длиной 1 м, имеет малый вес, не деформируется

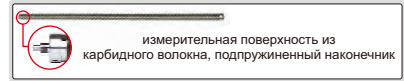

- Твердосплавные измерительные грани для головки микрометра и выдвижных стержней
- Точки выдвижения стержней подпружинены
- Дополнительные принадлежности: принадлежность к измерительному блоку (код 6881), цилиндрический измерительный блок (код 4001), кронциркуль/устройство для проверки штангенвысотометров (код 6884)

Головка микрометра

Диапазон	Цена деления	Точность	Вес нетто
100-125 мм	0.01 мм	±4 мкм	154 г

Выдвижные стержни

Длина (L)	Точность	Вес	Материал
25 мм	±1.25 мкм	37 г	сталь
50 мм	±1.25 мкм	65 г	сталь
100 мм	±2 мкм	113 г	сталь
200 мм	±3.5 мкм	208 г	сталь
400 мм	±4.5 мкм	402 г	сталь
1000 мм	±7.5 мкм	909 г	углеродное волокно

Код	Диапазон	Выдвижные стержни
3634-350 *	100-350 мм	25 мм, 200 мм
3634-500 *	100-500 мм	25 мм, 50 мм, 100 мм, 200 мм
3634-1300 *	100-1300 мм	25 мм, 50 мм, 100 мм, 200 мм, 400 мм (2 шт)
3634-1500 *	100-1500 мм	25 мм, 50 мм, 100 мм, 200 мм (2 шт), 400 мм (2 шт)
3634-2100 *	100-2100 мм	25 мм, 50 мм, 100 мм, 200 мм, 400 мм (4 шт)
3634-3100 *	100-3100 мм	25 мм, 50 мм, 100 мм, 200 мм (2 шт), 400 мм, 1000 мм (2 шт)
3634-4100 *	100-4100 мм	25 мм, 50 мм, 100 мм, 200 мм (2 шт), 400 мм, 1000 мм (3 шт)
3634-5100 *	100-5100 мм	25 мм, 50 мм, 100 мм, 200 мм (2 шт), 400 мм, 1000 мм (4 шт)
3634-6100 *	100-6100 мм	25 мм, 50 мм, 100 мм, 200 мм (2 шт), 400 мм, 1000 мм (5 шт)

*Поставляются с сертификатом калибровки изготовителя

ВЫВОД ДАННЫХ

ПОДПРУЖИНЕННАЯ ТОЧКА ИЗМЕРЕНИЯ

НЕВРАЩАЮЩИЙСЯ ШПИНДЕЛЬ

НУТРОМЕРЫ МИКРОМЕТРИЧЕСКИЕ БЕЗ СТОПОРНОГО ВИНТА

INSIZE PLUS



СЕРТИФИКАТ ЗАВОДСКОЙ КАЛИБРОВКИ



3635-950

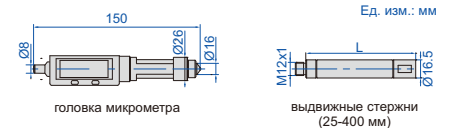

выдвижной стержень из углеродного волокна длиной 1 м, имеет малый вес, не деформируется

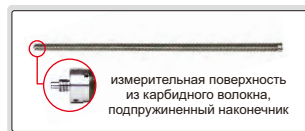

- Твердосплавные измерительные грани для головки микрометра и выдвижных стержней
- Точки выдвижения стержней подпружинены
- Вывод данных
- Функция кнопок: мм/дюйм, отслеживание макс./мин. значения, предустановленное значение, сохранение, вкл/выкл, установка на ноль
- Батарея CR2032, автоматическое выключение
- Дополнительные принадлежности: беспроводной передатчик (код 7315-80), необходим приемник сигнала; принадлежность к измерительному блоку (код 6881), цилиндрический измерительный блок (код 4001), кронциркуль/устройство для проверки штангенвысотометров (код 6884)

Микрометрическая головка

Диапазон	Разрешение	Точность	Повторяемость	Измерительное усилие	Вес нетто
150-180 мм/6-7"	0.001 мм/0.00005" 0.01 мм/0.0005" 0.0005 мм/0.00002" (переключаемый)	±4 мкм	1 мкм	5-10 Н	275 г

Код	Диапазон	Выдвижные стержни
3635-350 *	150-350 мм/6-14"	25 мм, 50 мм, 100 мм
3635-550 *	150-550 мм/6-22"	25 мм, 50 мм, 100 мм, 200 мм
3635-950 *	150-950 мм/6-38"	25 мм, 50 мм, 100 мм, 200 мм, 400 мм
3635-1550 *	150-1550 мм/6-62"	25 мм, 50 мм, 100 мм, 200 мм (2 шт), 400 мм (2 шт)
3635-2150 *	150-2150 мм/6-86"	25 мм, 50 мм, 100 мм, 200 мм, 400 мм (4 шт)
3635-3150 *	150-3150 мм/6-126"	25 мм, 50 мм, 100 мм, 200 мм (2 шт), 400 мм, 1000 мм (2 шт)
3635-4150 *	150-4150 мм/6-166"	25 мм, 50 мм, 100 мм, 200 мм (2 шт), 400 мм, 1000 мм (3 шт)
3635-5150 *	150-5150 мм/6-206"	25 мм, 50 мм, 100 мм, 200 мм (2 шт), 400 мм, 1000 мм (4 шт)
3635-6150 *	150-6150 мм/6-246"	25 мм, 50 мм, 100 мм, 200 мм (2 шт), 400 мм, 1000 мм (5 шт)

*Поставляются с сертификатом калибровки изготовителя

невращающийся шпиндель, подпружиненный наконечник и отслеживание макс./мин. значений облегчают поиск правильного положения измерения



Выдвижные стержни

Длина (L)	Точность	Вес нетто	Материал
25 мм	±1.25 мкм	37 г	сталь
50 мм	±1.25 мкм	65 г	сталь
100 мм	±2 мкм	113 г	сталь
200 мм	±3.5 мкм	208 г	сталь
400 мм	±4.5 мкм	402 г	сталь
1000 мм	±7.5 мкм	909 г	углеродное волокно

ЦИФРОВЫЕ ТРЕХТОЧЕЧНЫЕ НУТРОМЕРЫ

IP65
ВОДОНЕПРОНИЦВЫВОД
ДАННЫХСЕРТИФИКАТ
ЗАВОДСКОЙ
КАЛИБРОВКИ

3127-5

тип А
2-6 мм,
твердосплавные
точки измерения
двухточечные

3127-12

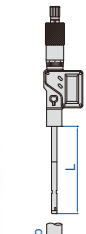
тип В
6-12 мм,
стальные точки
измерения
трехточечные

3127-40

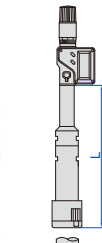
тип С
12-50 мм,
твердосплавные
точки измерения
трехточечные

3127-125

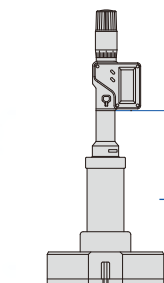
тип D
50-300 мм,
твердосплавные
точки измерения
трехточечные

- Разрешение 0.001 мм/0.00005" (разрешение для 3127-275 и 3127-300 — 0.001 мм/0.0001")
- IP65 пылезащитные/водонепроницаемые
- Кнопки: вкл./выкл., установка, мм/дюйм, ABS/INC
- Вывод данных
- Автоматическое отключение
- Храповой механизм
- Дополнительные принадлежности: беспроводной передатчик (код 7315-31), необходим приемник сигнала; установочное кольцо (код 6312), держатель и зажим микрометра (код 6301 и 6301-2)

(мм)

Код	Диапазон	Тип	Точность	Установочное кольцо	Выдвижной стержень (в комплекте)	L	a	b	c
3127-2 *	2-2.5 мм/0.08-0.10"	А (двухточечные)	6 мкм	Ø2.5 (в комплекте)	—	12	—	—	—
3127-3 *	2.5-3 мм/0.10-0.12"	А (двухточечные)	6 мкм	Ø2.5 (в комплекте)	—	12	—	—	—
3127-4 *	3-4 мм/0.12-0.16"	А (двухточечные)	6 мкм	Ø4 (в комплекте)	—	22	—	—	—
3127-5 *	4-5 мм/0.16-0.20"	А (двухточечные)	6 мкм	Ø5 (в комплекте)	—	22	—	—	—
3127-6 *	5-6 мм/0.20-0.24"	А (двухточечные)	6 мкм	Ø6 (в комплекте)	—	22	—	—	—
3127-8 *	6-8 мм/0.24-0.31"	В (трехточечные)	4 мкм	Ø6 (в комплекте)	100	57	1.5	2.5	—
3127-10 *	8-10 мм/0.31-0.39"	В (трехточечные)	4 мкм	Ø8 (в комплекте)	100	57	1.5	2.5	—
3127-12 *	10-12 мм/0.39-0.47"	В (трехточечные)	4 мкм	Ø10 (в комплекте)	100	57	1.5	2.5	—
3127-16 *	12-16 мм/0.47-0.63"	С (трехточечные)	4 мкм	Ø16 (в комплекте)	150	99	0.5	6	4.5
3127-20 *	16-20 мм/0.63-0.79"	С (трехточечные)	4 мкм	Ø16 (в комплекте)	150	99	0.5	6	4.5
3127-25 *	20-25 мм/0.79-0.98"	С (трехточечные)	4 мкм	Ø25 (в комплекте)	150	105	0.5	8	6
3127-30 *	25-30 мм/0.98-1.18"	С (трехточечные)	4 мкм	Ø25 (в комплекте)	150	105	0.5	8	6
3127-40 *	30-40 мм/1.18-1.57"	С (трехточечные)	4 мкм	Ø40 (в комплекте)	150	110	0.5	14	12
3127-50 *	40-50 мм/1.57-1.97"	С (трехточечные)	5 мкм	Ø40 (в комплекте)	150	110	0.5	14	12
3127-63 *	50-63 мм/1.97-2.48"	Д (трехточечные)	5 мкм	Ø62 (в комплекте)	150	127	0.5	17.5	14.5
3127-75 *	62-75 мм/2.44-2.95"	Д (трехточечные)	5 мкм	Ø62 (в комплекте)	150	127	0.5	17.5	14.5
3127-88 *	75-88 мм/2.95-3.46"	Д (трехточечные)	5 мкм	Ø87 (в комплекте)	150	127	0.5	17.5	14.5
3127-100 *	87-100 мм/3.43-3.94"	Д (трехточечные)	5 мкм	Ø87 (в комплекте)	150	127	0.5	17.5	14.5
3127-125 *	100-125 мм/3.94-4.92"	Д (трехточечные)	6 мкм	опция	150	175	0.9	29	25
3127-150 *	125-150 мм/4.92-5.91"	Д (трехточечные)	6 мкм	опция	150	175	0.9	29	25
3127-175 *	150-175 мм/5.91-6.89"	Д (трехточечные)	7 мкм	опция	150	175	0.9	29	25
3127-200 *	175-200 мм/6.89-7.87"	Д (трехточечные)	7 мкм	опция	150	175	0.9	29	25
3127-225	200-225 мм/7.87-8.86"	Д (трехточечные)	8 мкм	опция	150	175	0.9	29	25
3127-250	225-250 мм/8.86-9.84"	Д (трехточечные)	8 мкм	опция	150	175	0.9	29	25
3127-275	250-275 мм/9.84-10.83"	Д (трехточечные)	9 мкм	опция	150	175	0.9	29	25
3127-300	275-300 мм/10.83-11.81"	Д (трехточечные)	9 мкм	опция	150	175	0.9	29	25

выдвижной стержень
(в комплекте)

установочное кольцо

2-100 мм: в комплекте
100-300 мм: опциядержатель микрометра с
зажимом (опция)

Установка

Код	Диапазон	Микрометры (в комплекте)	Установочное кольцо (в комплекте)	Выдвижной стержень (в комплекте)
3127-232 *	2-3 мм/0.08-0.12"	2-2.5 мм, 2.5-3 мм	Ø2.5 мм	—
3127-363 *	3-6 мм/0.12-0.24"	3-4 мм, 4-5 мм, 5-6 мм	Ø4 мм, Ø5 мм, Ø6 мм	—
3127-123 *	6-12 мм/0.24-0.47"	6-8 мм, 8-10 мм, 10-12 мм	Ø6 мм, Ø8 мм, Ø10 мм	100 мм
3127-202 *	12-20 мм/0.47-0.79"	12-16 мм, 16-20 мм	Ø16 мм	150 мм
3127-504 *	20-50 мм/0.79-1.97"	20-25 мм, 25-30 мм, 30-40 мм, 40-50 мм	Ø25 мм, Ø40 мм	150 мм
3127-1004 *	50-100 мм/1.97-3.94"	50-63 мм, 62-75 мм, 75-88 мм, 87-100 мм	Ø62 мм, Ø87 мм	150 мм

* Поставляются с сертификатом калибровки изготовителя



3127-202



ТРЕХТОЧЕЧНЫЕ НУТРОМЕРЫ

7

НУТРОМЕРЫ И ЦИРКОМЕТРЫ



СЕРТИФИКАТ ЗАВОДСКОЙ КАЛИБРОВКИ

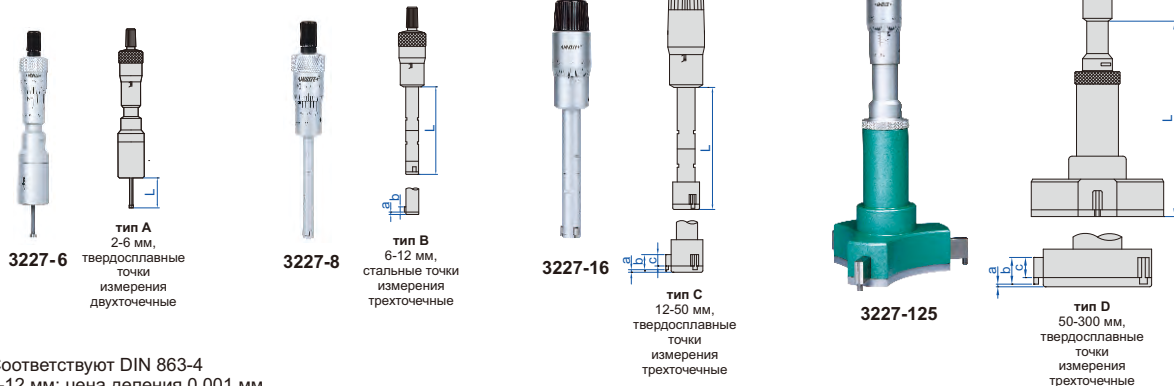

- Соответствуют DIN 863-4
- 2-12 мм: цена деления 0.001 мм
- 12-300 мм: цена деления 0.005 мм
- Храповой механизм
- Дополнительные принадлежности: установочные кольца (код 6312), держатель и зажим микрометра (код 6301 и 6301-2)

(мм)

Код	Диапазон	Тип	Точность	Установочное кольцо	Выдвижной стержень (в комплекте)	L	a	b	c
3227-2*	2-2,5 мм	A (двухточечные)	6 мкм	Ø2.5 (в комплекте)	—	12	—	—	—
3227-3*	2,5-3 мм	A (двухточечные)	6 мкм	Ø2.5 (в комплекте)	—	12	—	—	—
3227-4*	3-4 мм	A (двухточечные)	6 мкм	Ø4 (в комплекте)	—	22	—	—	—
3227-5*	4-5 мм	A (двухточечные)	6 мкм	Ø5 (в комплекте)	—	22	—	—	—
3227-6*	5-6 мм	A (двухточечные)	6 мкм	Ø6 (в комплекте)	—	22	—	—	—
3227-8*	6-8 мм	B (трехточечные)	4 мкм	Ø6 (в комплекте)	100	54.5	1.5	2.5	—
3227-10*	8-10 мм	B (трехточечные)	4 мкм	Ø8 (в комплекте)	100	54.5	1.5	2.5	—
3227-12*	10-12 мм	B (трехточечные)	4 мкм	Ø10 (в комплекте)	100	54.5	1.5	2.5	—
3227-16*	12-16 мм	C (трехточечные)	4 мкм	Ø16 (в комплекте)	150	80	0.5	6	4.5
3227-20*	16-20 мм	C (трехточечные)	4 мкм	Ø16 (в комплекте)	150	80	0.5	6	4.5
3227-25*	20-25 мм	C (трехточечные)	4 мкм	Ø25 (в комплекте)	150	90	0.5	8	6
3227-30*	25-30 мм	C (трехточечные)	4 мкм	Ø25 (в комплекте)	150	90	0.5	8	6
3227-40*	30-40 мм	C (трехточечные)	4 мкм	Ø40 (в комплекте)	150	97	0.5	14	12
3227-50*	40-50 мм	C (трехточечные)	5 мкм	Ø40 (в комплекте)	150	97	0.5	14	12
3227-63*	50-63 мм	D (трехточечные)	5 мкм	Ø62 (в комплекте)	150	114	0.5	17.5	14.5
3227-75*	62-75 мм	D (трехточечные)	5 мкм	Ø62 (в комплекте)	150	114	0.5	17.5	14.5
3227-88*	75-88 мм	D (трехточечные)	5 мкм	Ø87 (в комплекте)	150	114	0.5	17.5	14.5
3227-100*	87-100 мм	D (трехточечные)	5 мкм	Ø87 (в комплекте)	150	114	0.5	17.5	14.5
3227-125*	100-125 мм	D (трехточечные)	6 мкм	опция	150	140	0.9	29	25
3227-150*	125-150 мм	D (трехточечные)	6 мкм	опция	150	140	0.9	29	25
3227-175*	150-175 мм	D (трехточечные)	7 мкм	опция	150	140	0.9	29	25
3227-200*	175-200 мм	D (трехточечные)	7 мкм	опция	150	140	0.9	29	25
3227-225	200-225 мм	D (трехточечные)	8 мкм	опция	150	140	0.9	29	25
3227-250	225-250 мм	D (трехточечные)	8 мкм	опция	150	140	0.9	29	25
3227-275	250-275 мм	D (трехточечные)	9 мкм	опция	150	140	0.9	29	25
3227-300	275-300 мм	D (трехточечные)	9 мкм	опция	150	140	0.9	29	25

выдвижной стержень (в комплекте)



установочное кольцо



2-100 мм: в комплекте
100-300 мм: опция

держатель микрометра с зажимом (опция)



Установка

Код	Диапазон	Микрометры (в комплекте)	Установочное кольцо (в комплекте)	Выдвижной стержень (в комплекте)
3227-232*	2-3 мм	2-2.5 мм, 2.5-3 мм	Ø2.5 мм	—
3227-363*	3-6 мм	3-4 мм, 4-5 мм, 5-6 мм	Ø4 мм, Ø5 мм, Ø6 мм	—
3227-123*	6-12 мм	6-8 мм, 8-10 мм, 10-12 мм	Ø6 мм, Ø8 мм, Ø10 мм	100 мм
3227-202*	12-20 мм	12-16 мм, 16-20 мм	Ø16 мм	150 мм
3227-504*	20-50 мм	20-25 мм, 25-30 мм, 30-40 мм, 40-50 мм	Ø25 мм, Ø40 мм	150 мм
3227-1004*	50-100 мм	50-63 мм, 62-75 мм, 75-88 мм, 87-100 мм	Ø62 мм, Ø87 мм	150 мм

*Поставляются с сертификатом калибровки изготовителя



3227-504

ТРЕХТОЧЕЧНЫЕ НУТРОМЕРЫ ШИРОКОГО ДИАПАЗОНА

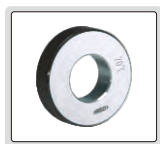
установочное
кольцо

- Соответствуют DIN 863-4
- Цена деления: 0.001 мм
- Твердосплавные измерительные поверхности
- Храповой механизм
- Установочные кольца входят в комплект (кроме 200-300 мм)

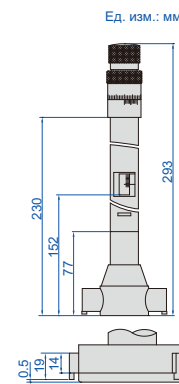

3228-70

СЕРТИФИКАТ
ЗАВОДСКОЙ
КАЛИБРОВКИ

Код	Диапазон	Точность	Установочное кольцо
3228-70*	50-70 мм	5 мкм	Ø50 мм (в комплекте)
3228-100*	70-100 мм	5 мкм	Ø70 мм (в комплекте)
3228-150*	100-150 мм	6 мкм	Ø100 мм (в комплекте)
3228-250*	150-250 мм	8 мкм	Ø150 мм (в комплекте)
3228-300*	200-300 мм	9 мкм	Ø200 мм (опция)

*Поставляются с сертификатом калибровки изготовителя

ЦИФРОВЫЕ ТРЕХТОЧЕЧНЫЕ НУТРОМЕРЫ ШИРОКОГО ДИАПАЗОНА

IP54
ВОДОНЕПРОНИЦВЫВОД
ДАННЫХ

- Соответствуют DIN 863-4
- Разрешение 0.001 мм/0.00005" (разрешение 3128-300 — 0.001 мм/0.0001")
- IP54 пылезащитный/водонепроницаемый
- Кнопки: вкл./выкл., установка, мм/дюйм
- Вывод данных
- Автоматическое отключение
- Твердосплавные измерительные поверхности
- Храповой механизм
- Поставляются с выдвижными стержнями
- Установочные кольца входят в комплект (кроме 200-300 мм)
- Дополнительные принадлежности: беспроводной передатчик (код 7315-30), необходим приемник сигнала



3128-150

Ед. изм.: мм

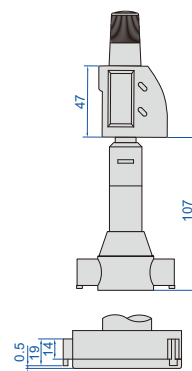
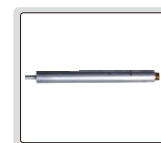
СЕРТИФИКАТ
ЗАВОДСКОЙ
КАЛИБРОВКИустановочное
кольцовыдвижной
стержень
(в комплекте)

Код	Диапазон	Точность	Установочное кольцо	Выдвижной стержень (в комплекте)
3128-70*	50-70 мм/1.97-2.76"	5 мкм	Ø50 мм (в комплекте)	150 мм
3128-100*	70-100 мм/2.76-3.94"	5 мкм	Ø70 мм (в комплекте)	150 мм
3128-150*	100-150 мм/3.94-5.91"	6 мкм	Ø100 мм (в комплекте)	150 мм
3128-250*	150-250 мм/5.91-9.84"	8 мкм	Ø150 мм (в комплекте)	150 мм
3128-300*	200-300 мм/7.87-11.81"	9 мкм	Ø200 мм (опция)	150 мм

*Поставляются с сертификатом калибровки изготовителя



СЕРТИФИКАТ
ЗАВОДСКОЙ
КАЛИБРОВКИ

ТРЕХТОЧЕЧНЫЕ НУТРОМЕРЫ ПИСТОЛЕТНОГО ТИПА

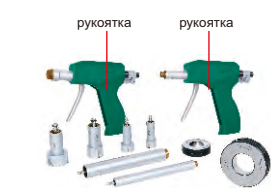

2124-S504

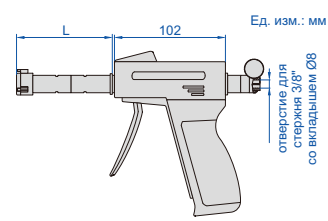

6-100 мм: в комплекте
100-300 мм: опция

- Дополнительные принадлежности: цифровые индикаторы (код 2103-10F, разрешение 0.001 мм/0.00005"), установочные кольца (код 6312)



2124-8

цифровой индикатор является опцией



2124-25

цифровой индикатор является опцией



2124-125

цифровой индикатор является опцией

Код	Диапазон	Тип	Точность (без цифрового индикатора)	Установочное кольцо	Выдвижной стержень (в комплекте)	L	a	b	c
2124-8 *	6-8 мм	A	4 мкм	Ø6 мм (в комплекте)	100 мм	50	1.5	2.5	—
2124-10 *	8-10 мм	A	4 мкм	Ø8 мм (в комплекте)	100 мм	50	1.5	2.5	—
2124-12 *	10-12 мм	A	4 мкм	Ø10 мм (в комплекте)	100 мм	50	1.5	2.5	—
2124-16 *	12-16 мм	B	4 мкм	Ø16 мм (в комплекте)	150 мм	65	0.5	6	4.5
2124-20 *	16-20 мм	B	4 мкм	Ø16 мм (в комплекте)	150 мм	65	0.5	6	4.5
2124-25 *	20-25 мм	B	4 мкм	Ø25 мм (в комплекте)	150 мм	91	0.5	8	6
2124-30 *	25-30 мм	B	4 мкм	Ø25 мм (в комплекте)	150 мм	91	0.5	8	6
2124-40 *	30-40 мм	B	4 мкм	Ø40 мм (в комплекте)	150 мм	97	0.5	14	12
2124-50 *	40-50 мм	B	5 мкм	Ø40 мм (в комплекте)	150 мм	97	0.5	14	12
2124-63 *	50-63 мм	C	5 мкм	Ø62 мм (в комплекте)	150 мм	112	0.5	17.5	14.5
2124-75 *	62-75 мм	C	5 мкм	Ø62 мм (в комплекте)	150 мм	112	0.5	17.5	14.5
2124-88 *	75-88 мм	C	5 мкм	Ø87 мм (в комплекте)	150 мм	112	0.5	17.5	14.5
2124-100 *	87-100 мм	C	5 мкм	Ø87 мм (в комплекте)	150 мм	112	0.5	17.5	14.5
2124-125 *	100-125 мм	C	6 мкм	опция	150 мм	140	0.9	29	25
2124-150 *	125-150 мм	C	6 мкм	опция	150 мм	140	0.9	29	25
2124-175 *	150-175 мм	C	7 мкм	опция	150 мм	140	0.9	29	25
2124-200 *	175-200 мм	C	7 мкм	опция	150 мм	140	0.9	29	25
2124-225	200-225 мм	C	8 мкм	опция	150 мм	140	0.9	29	25
2124-250	225-250 мм	C	8 мкм	опция	150 мм	140	0.9	29	25
2124-275	250-275 мм	C	9 мкм	опция	150 мм	140	0.9	29	25
2124-300	275-300 мм	C	9 мкм	опция	150 мм	140	0.9	29	25

Установка

Код	Диапазон	Зонды (в комплекте)	Установочное кольцо (в комплекте)	Выдвижной стержень (в комплекте)	Ремарка
2124-S123 *	6-12 мм	6-8 мм, 8-10 мм, 10-12 мм	Ø6 мм, Ø8 мм, Ø10 мм	100 мм	включает 1 ручку
2124-S202 *	12-20 мм	12-16 мм, 16-20 мм	Ø16 мм	150 мм	включает 1 ручку
2124-S504 *	20-50 мм	20-25 мм, 25-30 мм, 30-40 мм, 40-50 мм	Ø25 мм, Ø40 мм	150 мм	включает 2 ручки
2124-S1004 *	50-100 мм	50-63 мм, 62-75 мм, 75-88 мм, 87-100 мм	Ø62 мм, Ø87 мм	150 мм	включает 1 ручку

* Поставляются с сертификатом калибровки изготовителя

НУТРОМЕРЫ ДЛЯ ИЗМЕРЕНИЯ ЗУБЧАТЫХ КОЛЕС

INSIZE PLUS

АНАЛОГИЧНЫЙ ПРОДУКТ: НУТРОМЕР ДЛЯ ИЗМЕРЕНИЯ ЗУБЧАТЫХ КОЛЕС (КОД 3638)

- Шаровые наконечники из карбида вольфрама, точность диаметра 2 мкм
- Дополнительные принадлежности:
 - циферблатный индикатор или компаратор
 - шаровые наконечники
 - переходник для резьбы
 - длинная рукоятка (код 7352)

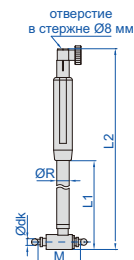

2428-55

(мм)

Код	Диапазон (М)	Точность (без индикаторного компаратора)	Воспроизводимость (без индикаторного компаратора)	ØR	L1	L2	Резьба для шаровых наконечников
2428-12	8-12 мм	2 мкм	0.5 мкм	5	100	165	M1.6
2428-22	12-22 мм	2 мкм	0.5 мкм	5	102	168	M1.6
2428-55	22-55 мм	2 мкм	0.5 мкм	8	110	204	M2.5
2428-250	55-250 мм	2 мкм	0.5 мкм	12	177	290	M4
2428-510	100-510 мм	2 мкм	0.5 мкм	18	235	363	M4

Шаровые точки (опция)

Диаметр шарового наконечника Ødk	2428-12	2428-22	2428-55	2428-250	2428-510
	резьба наконечника M1.6		резьба наконечника M2.5	резьба наконечника M4	
	код наконечника		код наконечника	код наконечника	
1 мм	2428-A1	2428-E1	2428-B1	2428-C1	2428-C1
1.5 мм	2428-A1D5	2428-E1D5	2428-B1D5	2428-C1D5	2428-C1D5
2 мм	2428-A2	2428-E2	2428-B2	2428-C2	2428-C2
2.5 мм	—	2428-E2D5	2428-B2D5	2428-C2D5	2428-C2D5
3 мм	—	2428-E3	2428-B3	2428-C3	2428-C3
3.5 мм	—	2428-E3D5	2428-B3D5	2428-C3D5	2428-C3D5
4 мм	—	2428-E4	2428-B4	2428-C4	2428-C4
4.5 мм	—	—	2428-B4D5	2428-C4D5	2428-C4D5
5 мм	—	—	2428-B5	2428-C5	2428-C5
5.5 мм	—	—	2428-B5D5	2428-C5D5	2428-C5D5
6 мм	—	—	2428-B6	2428-C6	2428-C6
6.5 мм	—	—	2428-B6D5	2428-C6D5	2428-C6D5
7 мм	—	—	2428-B7	2428-C7	2428-C7
7.5 мм	—	—	2428-B7D5	2428-C7D5	2428-C7D5
8 мм	—	—	2428-B8	2428-C8	2428-C8
8.5 мм	—	—	2428-B8D5	2428-C8D5	2428-C8D5
9 мм	—	—	2428-B9	2428-C9	2428-C9
9.5 мм	—	—	2428-B9D5	2428-C9D5	2428-C9D5
10 мм	—	—	2428-B10	2428-C10	2428-C10

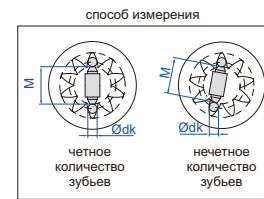

Переходник для резьбы (опция)

Код	Резьба	Примечание
2428-D1	M1.6/M2.5	для замены 2428-B1 следует использовать 2428-E1 с 2428-D1
2428-D2	M2.5/M4	для замены 2428-C1 следует использовать 2428-B1 с 2428-D2



НУТРОМЕРЫ ИНДИКАТОРНЫЕ

INSIZE PLUS

7

НУТРОМЕРЫ И ЦИРКОМЕТРЫ



цифровой индикатор является опцией



2422-150

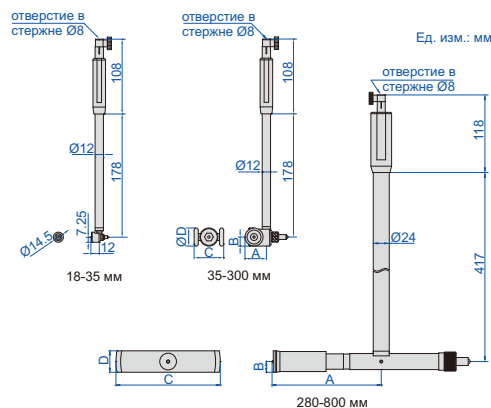

- Применяется для цифровых индикаторов с ценой деления 0.01 мм или 0.001 мм
- Дополнительные принадлежности:
 - циферблатный индикатор или компаратор
 - установочное кольцо (код 6312)
 - длинная рукоятка (код 7352)
 - устройство для размерной настройки нутромера

Код	Диапазон	Точность (без компаратора)	Воспроизводимость (без компаратора)
2422-35	18-35 мм	4 мкм	2 мкм
2422-60	35-60 мм	4 мкм	2 мкм
2422-150	50-150 мм	4 мкм	2 мкм
2422-300	150-300 мм	4 мкм	2 мкм
2422-510	280-510 мм	3 мкм	1.5 мкм
2422-800	400-800 мм	3 мкм	1.5 мкм

Код	A	B	C	D
2422-60	19.5 мм	10.5 мм	28 мм	21 мм
2422-150	30.8 мм	13 мм	42.5 мм	26 мм
2422-300	30.8 мм	13 мм	76.5 мм	26 мм
2422-510	164 мм	16 мм	156 мм	32 мм
2422-800	305 мм	18 мм	300 мм	36 мм

НУТРОМЕРЫ ДЛЯ ИЗМЕРЕНИЯ НЕБОЛЬШИХ ОТВЕРСТИЙ

INSIZE PLUS

цифровой индикатор является опцией



2425-6

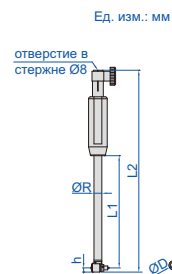

- Применяется для цифровых индикаторов с ценой деления 0.01 мм или 0.001 мм
- Твердосплавная контактная площадка и сменная пятка
- Дополнительная принадлежность: цифровой индикатор или компаратор, установочное кольцо (код 6312)

Код	Диапазон	Точность (без циферблатного компаратора)	Воспроизводимость (без циферблатного компаратора)	(мм)				
				L1	L2	ØR	ØD	h
2425-6	4.5-6 мм	2 мкм	0.5 мкм	80	147	4	4	2
2425-8	6-8 мм	2 мкм	0.5 мкм	100	165	5	5.2	2.6
2425-12	8-12 мм	2 мкм	0.5 мкм	100	166	5	6.5	3.25
2425-20	12-20 мм	2 мкм	0.5 мкм	110	204	8	9	4.5



ПРЕЦИЗИОННЫЕ НУТРОМЕРЫ ДЛЯ ИЗМЕРЕНИЯ НЕБОЛЬШИХ ОТВЕРСТИЙ (С ИНДИКАТОРОМ)

7

НУТРОМЕРЫ И ЦИРКОМЕТРЫ

ВСТРОЕННЫЙ БЕСПРОВОДНОЙ ЦИФРОВОЙ ИНДИКАТОР - ОПЦИЯ



2853-10



2153-18

2153-18WP

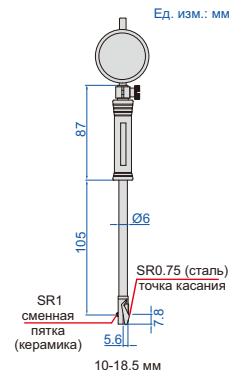
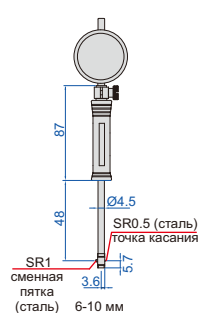

Ед. изм.: мм

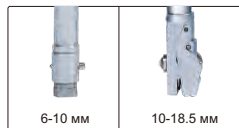

6-10 мм

10-18.5 мм

- Дополнительные принадлежности: установочное кольцо (код 6312), устройство для размерной настройки нутромера

с цифровым индикатором

прямое считывание диаметра после ввода размера установочного кольца

функция отслеживания минимального значения может определить диаметр автоматически



с водонепроницаемым цифровым индикатором

прямое считывание диаметра после ввода размера установочного кольца

функция отслеживания минимального значения может определить диаметр автоматически



С цифровым индикатором

Код	Диапазон	Индикатор	Точность	Повторяемость
2853-10	6-10 мм	индикатор часового типа, диапазон 1 мм, цена деления 0.001 мм (код 2313-1FA)	±0.007 мм	0.0015 мм
2853-18	10-18.5 мм		±0.007 мм	0.0015 мм

С цифровым индикатором (дополнительный беспроводной передатчик: код 7315-51B, необходим приемник сигнала)

Код	Диапазон	Индикатор	Точность	Повторяемость
2153-10	6-10 мм	цифровой индикатор (код 2108-101F), диапазон 12.7 мм/0.5", разрешение 0.001 мм/0.00005"	±0.007 мм	0.002 мм
2153-18	10-18.5 мм		±0.007 мм	0.002 мм

С водонепроницаемым цифровым индикатором (дополнительный беспроводной передатчик: код 7315-51B, необходим приемник сигнала)

Код	Диапазон	Индикатор	Точность	Повторяемость
2153-10WP	6-10 мм	водонепроницаемые цифровые индикаторы (код 2137-101F), диапазон 12.7 мм/0.5", IP54 пылезащитные/водонепроницаемые, разрешение 0.001 мм/0.00005"	±0.007 мм	0.002 мм
2153-18WP	10-18.5 мм		±0.007 мм	0.002 мм

ВСТРОЕННЫЙ БЕСПРОВОДНОЙ ЦИФРОВОЙ ИНДИКАТОР - ОПЦИЯ

ПРЕЦИЗИОННЫЕ НУТРОМЕРЫ (С ИНДИКАТОРОМ)

7

НУТРОМЕРЫ И ЦИРКОМЕТРЫ

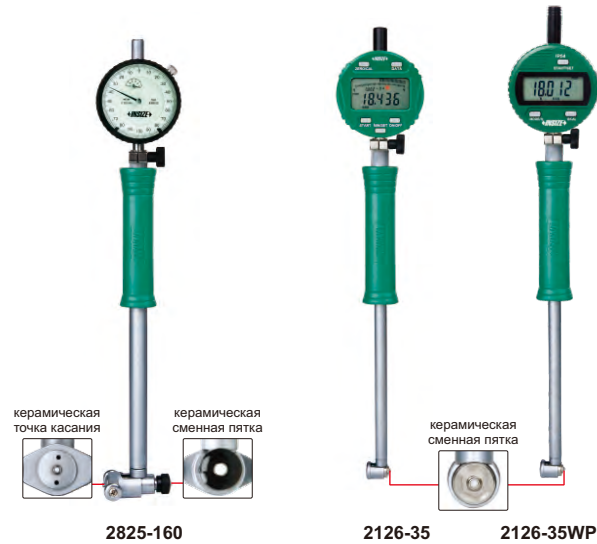
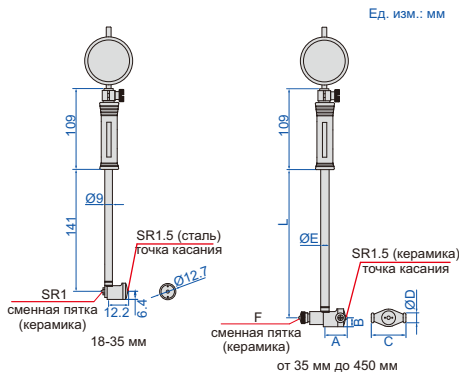

Диапазон	A	B	C	ØD	ØE	F	L
35-60 мм	22	9	27	13	12.8	SR2	141
50-100 мм	26	9	35	13	12.8	SR2	141
50-160 мм	26	9	35	13	12.8	SR2	141
100-160 мм	26	9	35	13	12.8	SR2	141
160-250 мм	56.5	13	74.5	15	14.5	SR2	241
250-450 мм	86.5	15	101.5	15	14.5	SR2.5	241

- Дополнительные принадлежности: установочное кольцо (код 6312), устройство для размерной настройки нутромера

С цифровым индикатором

Код	Диапазон	Индикатор	Точность	Повторяемость
2825-35	18-35 мм	индикатор часового типа, диапазон 1 мм, цена деления 0.001 мм (код 2313-1FA)	±0.007 мм	0.0015 мм
2825-60	35-60 мм		±0.007 мм	0.0015 мм
2825-100	50-100 мм		±0.007 мм	0.0015 мм
2825-160	50-160 мм		±0.007 мм	0.0015 мм
2825-161	100-160 мм		±0.007 мм	0.0015 мм
2825-250	160-250 мм		±0.007 мм	0.0015 мм
2825-450	250-450 мм		±0.007 мм	0.0015 мм

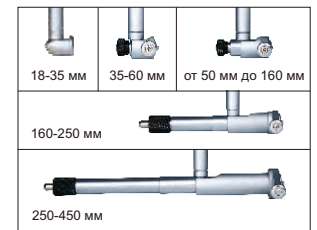

С цифровым индикатором (дополнительный беспроводной передатчик: код 7315-51B, необходим приемник сигнала)

Код	Диапазон	Индикатор	Точность	Повторяемость
2126-35	18-35 мм	цифровой индикатор (код 2108-101F), диапазон 12.7 мм/0.5", разрешение 0.001 мм/0.00005"	±0.007 мм	0.002 мм
2126-60	35-60 мм		±0.007 мм	0.002 мм
2126-100	50-100 мм		±0.007 мм	0.002 мм
2126-160	50-160 мм		±0.007 мм	0.002 мм
2126-161	100-160 мм		±0.007 мм	0.002 мм
2126-250	160-250 мм		±0.007 мм	0.002 мм
2126-450	250-450 мм		±0.007 мм	0.002 мм

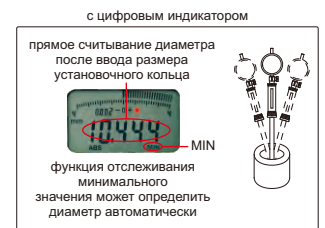

С водонепроницаемым цифровым индикатором (дополнительный беспроводной передатчик: код 7315-51B, необходим приемник сигнала)

Код	Диапазон	Индикатор	Точность	Повторяемость
2126-35WP	18-35 мм	водонепроницаемые цифровые индикаторы (код 2137-101F), диапазон 12.7 мм/0.5", IP54 пылезащитные/ водонепроницаемые, разрешение 0.001 мм/0.00005"	±0.007 мм	0.002 мм
2126-60WP	35-60 мм		±0.007 мм	0.002 мм
2126-100WP	50-100 мм		±0.007 мм	0.002 мм
2126-160WP	50-160 мм		±0.007 мм	0.002 мм
2126-161WP	100-160 мм		±0.007 мм	0.002 мм
2126-250WP	160-250 мм		±0.007 мм	0.002 мм
2126-450WP	250-450 мм		±0.007 мм	0.002 мм



НУТРОМЕРЫ ДЛЯ ИЗМЕРЕНИЯ НЕБОЛЬШИХ ОТВЕРСТИЙ (С ИНДИКАТОРОМ)



ВНИМАНИЕ: НЕ ПОДХОДИТ ДЛЯ ИНДИКАТОРОВ ЧАСОВОГО ТИПА 0.001 ММ

ВСТРОЕННЫЙ БЕСПРОВОДНОЙ ЦИФРОВОЙ ИНДИКАТОР - ОПЦИЯ

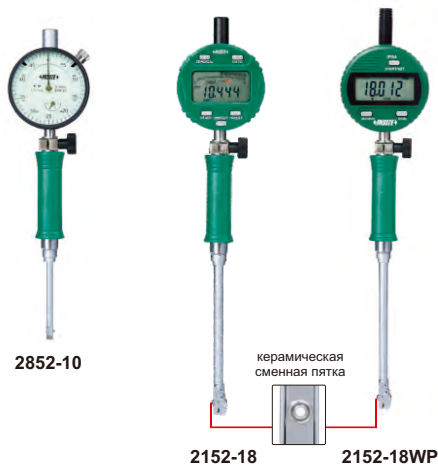

2852-10

2152-18

2152-18WP

керамическая сменная пятка

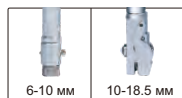

6-10 мм

10-18.5 мм

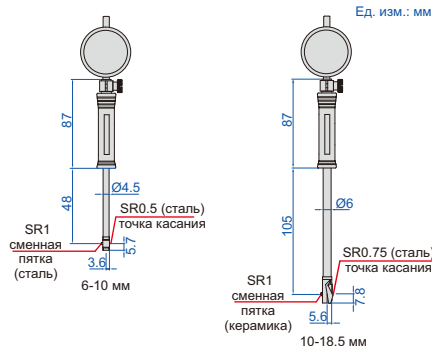

Ед. изм.: мм

SR1 сменная пятка (сталь)
SR0.5 (сталь) точка касания
6-10 мм

SR1 сменная пятка (керамика)
SR0.75 (сталь) точка касания
10-18.5 мм

- Дополнительные принадлежности: установочное кольцо (код 6312), устройство для размерной настройки нутромера



С цифровым индикатором

Код	Диапазон	Индикатор	Точность	Повторяемость
2852-10	6-10 мм	индикатор часового типа, диапазон 3 мм, цена деления 0.01 мм (код 2311-3F)	±0.012 мм	0.003 мм
2852-18	10-18.5 мм		±0.012 мм	0.003 мм

С цифровым индикатором (дополнительный беспроводной передатчик: код 7315-51В, необходим приемник сигнала)

Код	Диапазон	Индикатор	Точность	Повторяемость
2152-10	6-10 мм	цифровой индикатор (код 2108-10F), диапазон 12.7 мм/0.5", разрешение 0.002 мм/0.0001" (может переключаться на 0.01 мм/0.0005")	±0.012 мм	0.003 мм
2152-18	10-18.5 мм		±0.012 мм	0.003 мм

С водонепроницаемым цифровым индикатором (дополнительный беспроводной передатчик: код 7315-51В, необходим приемник сигнала)

Код	Диапазон	Индикатор	Точность	Повторяемость
2152-10WP	6-10 мм	водонепроницаемые цифровые индикаторы (код 2137-10F), диапазон 12.7 мм/0.5", IP54 пылезащитные/водонепроницаемые, 0.002 мм/0.0001" (может переключаться на 0.01 мм/0.0005")	±0.012 мм	0.003 мм
2152-18WP	10-18.5 мм		±0.012 мм	0.003 мм

НУТРОМЕРЫ ИНДИКАТОРНЫЕ (С ЦИФЕРБЛАТНЫМ ИНДИКАТОРОМ)

ВНИМАНИЕ: НЕ ПОДХОДИТ ДЛЯ ИНДИКАТОРОВ ЧАСОВОГО ТИПА 0.001 ММ

ВСТРОЕННЫЙ БЕСПРОВОДНОЙ ЦИФРОВОЙ ИНДИКАТОР - ОПЦИЯ

ПОПУЛЯРНАЯ МОДЕЛЬ

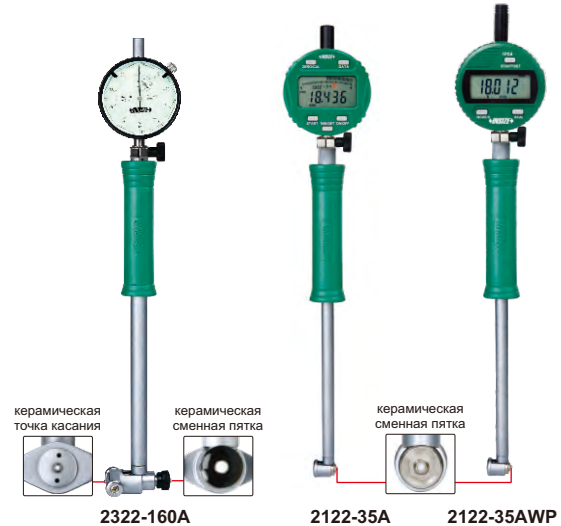
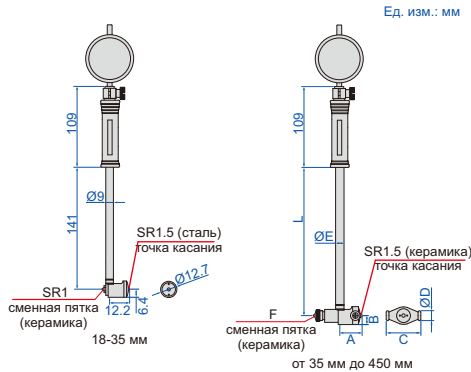

Диапазон	A	B	C	ØD	ØE	F	L
35-60 мм	22	9	27	13	12.8	SR2	141
50-100 мм	26	9	35	13	12.8	SR2	141
50-160 мм	26	9	35	13	12.8	SR2	141
100-160 мм	26	9	35	13	12.8	SR2	141
160-250 мм	56.5	13	74.5	15	14.5	SR2	241
250-450 мм	86.5	15	101.5	15	14.5	SR2.5	241

- Дополнительные принадлежности: установочное кольцо (код 6312), длинная рукоятка (код 7351), устройство для размерной настройки нутромера

С цифровым индикатором

Код	Диапазон	Индикатор	Точность	Повторяемость
2322-35A	18-35 мм	индикатор часового типа, диапазон 10 мм, цена деления 0.01 мм (код 2308-10FA)	±0.015 мм	0.003 мм
2322-60A	35-60 мм		±0.018 мм	0.003 мм
2322-100A	50-100 мм		±0.018 мм	0.003 мм
2322-160A	50-160 мм		±0.018 мм	0.003 мм
2322-161A	100-160 мм		±0.018 мм	0.003 мм
2322-250A	160-250 мм		±0.018 мм	0.003 мм
2322-450A	250-450 мм		±0.018 мм	0.003 мм

С цифровым индикатором (дополнительный беспроводной передатчик: код 7315-51B, необходим приемник сигнала)

Код	Диапазон	Индикатор	Точность	Повторяемость
2122-35A	18-35 мм	цифровой индикатор (код 2108-10F), диапазон 12.7 мм/0.5", разрешение 0.002 мм/0.0001" (может переключаться на 0.01 мм/0.0005")	±0.015 мм	0.003 мм
2122-60A	35-60 мм		±0.018 мм	0.003 мм
2122-100A	50-100 мм		±0.018 мм	0.003 мм
2122-160A	50-160 мм		±0.018 мм	0.003 мм
2122-161A	100-160 мм		±0.018 мм	0.003 мм
2122-250A	160-250 мм		±0.018 мм	0.003 мм
2122-450A	250-450 мм		±0.018 мм	0.003 мм

С водонепроницаемым цифровым индикатором (дополнительный беспроводной передатчик: код 7315-51B, необходим приемник сигнала)

Код	Диапазон	Индикатор	Точность	Повторяемость
2122-35AWP	18-35 мм	водонепроницаемые цифровые индикаторы (код 2137-10F), диапазон 12.7 мм/0.5", IP54 пылезащитные/ водонепроницаемые, 0.002 мм/0.0001" (может переключаться на 0.01 мм/0.0005")	±0.015 мм	0.003 мм
2122-60AWP	35-60 мм		±0.018 мм	0.003 мм
2122-100AWP	50-100 мм		±0.018 мм	0.003 мм
2122-160AWP	50-160 мм		±0.018 мм	0.003 мм
2122-161AWP	100-160 мм		±0.018 мм	0.003 мм
2122-250AWP	160-250 мм		±0.018 мм	0.003 мм
2122-450AWP	250-450 мм		±0.018 мм	0.003 мм

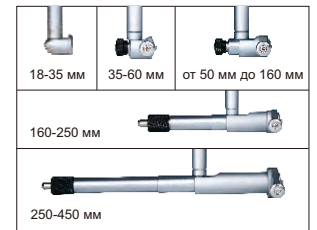

НУТРОМЕРЫ ИНДИКАТОРНЫЕ (С ИНДИКАТОРОМ)



ВНИМАНИЕ: НЕ ПОДХОДИТ ДЛЯ ИНДИКАТОРОВ ЧАСОВОГО ТИПА 0.001 мм

ВСТРОЕННЫЙ БЕСПРОВОДНОЙ ЦИФРОВОЙ ИНДИКАТОР - ОПЦИЯ

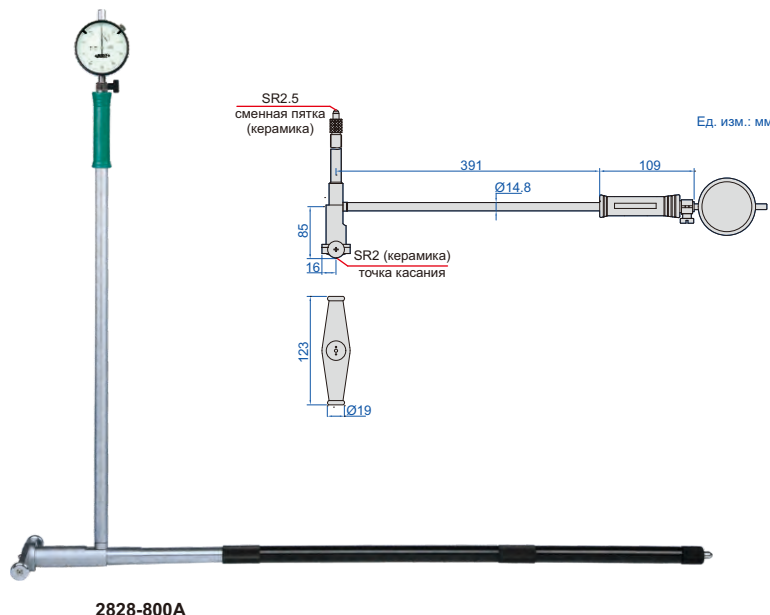
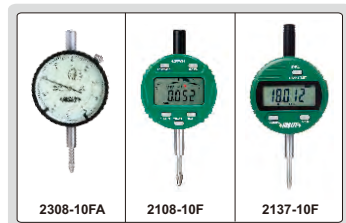

2828-800A

С цифровым индикатором

Код	Диапазон	Индикатор	Точность	Повторяемость
2828-800A	400-800 мм	индикатор часового типа, код 2308-10FA, диапазон 10 мм, цена деления 0.01 мм	±0.025 мм	0.003 мм

С цифровым индикатором

(дополнительный беспроводной передатчик: код 7315-51В, необходим приемник сигнала)

Код	Диапазон	Индикатор	Точность	Повторяемость
2128-800A	400-800 мм	цифровой индикатор (код 2108-10F), диапазон 12.7 мм/0.5", разрешение 0.002 мм/0.0001" (может переключаться на 0.01 мм/0.0005")	±0.025 мм	0.003 мм

С водонепроницаемым цифровым индикатором

(дополнительный беспроводной передатчик: код 7315-51В, необходим приемник сигнала)

Код	Диапазон	Индикатор	Точность	Повторяемость
2128-800AWP	400-800 мм	водонепроницаемые цифровые индикаторы (код 2137-10F), диапазон 12.7 мм/0.5", IP54 пылезащитные/водонепроницаемые, 0.002 мм/0.0001" (может переключаться на 0.01 мм/0.0005")	±0.025 мм	0.003 мм

КОМПЛЕКТ НУТРОМЕРОВ

INSIZE PLUS



2423-S2

- В комплект входят нутромеры 18-50 мм и 50-150 мм
- Дополнительные принадлежности:
 - индикатор часового типа или компаратор с ценой деления 0.01 мм или 0.001 мм
 - установочное кольцо (код 6312)
 - длинная рукоятка (код 7352)
 - устройство для размерной настройки нутромера

цифровой индикатор является опцией



18-50 мм

50-150 мм

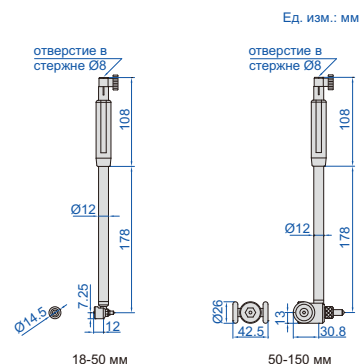

18-50 мм

50-150 мм

Код	Диапазон	Точность (без индикаторного компаратора)	Воспроизводимость (без индикаторного компаратора)
2423-S2	18-150 мм	4 мкм	2 мкм

КОМПЛЕКТЫ НУТРОМЕРОВ ИНДИКАТОРНЫХ (С ЦИФЕРБЛАТНЫМ ИНДИКАТОРОМ)



ВНИМАНИЕ: НЕ ПОДХОДИТ ДЛЯ ИНДИКАТОРОВ ЧАСОВОГО ТИПА 0.001 MM

ВСТРОЕННЫЙ БЕСПРОВОДНОЙ ЦИФРОВОЙ ИНДИКАТОР - ОПЦИЯ



с водонепроницаемым цифровым индикатором

прямое считывание диаметра после ввода размера установочного кольца

функция отслеживания минимального значения может определить диаметр автоматически

с цифровым индикатором

прямое считывание диаметра после ввода размера установочного кольца

функция отслеживания минимального значения может определить диаметр автоматически



- Дополнительные принадлежности: установочное кольцо (код 6312), длинная рукоятка (код 7351), устройство для размерной настройки нутромера

С цифровым индикатором

Код	Диапазон	Индикатор	Нутромеры входят в комплект	Точность	Повторяемость
2824-S160	35-160 мм	индикатор часового типа, код 2308-10FA, диапазон 10 мм, цена деления 0.01 мм	① 35-50 мм (индикатор часового типа и рукоятка не входят в комплект) ② 50-160 мм	35-50 мм ±0.018 мм 50-160 мм ±0.018 мм	0.003 мм
2824-S3	18-160 мм	индикатор часового типа, код 2308-10FA, диапазон 10 мм, цена деления 0.01 мм	① 18-35 мм ② 35-60 мм (индикатор часового типа не входит в комплект) ③ 50-160 мм (индикатор часового типа не входит в комплект)	18-35 мм ±0.015 мм 35-60 мм ±0.018 мм 50-160 мм ±0.018 мм	0.003 мм

С цифровым индикатором (дополнительный беспроводной передатчик: код 7315-51В, необходим приемник сигнала)

Код	Диапазон	Индикатор	Нутромеры входят в комплект	Точность	Повторяемость
2724-S160	35-160 мм	цифровой индикатор (код 2108-10F), диапазон 12.7 мм/0.5", разрешение 0.002 мм/0.0001" (может переключаться на: 0.01 мм/0.0005")	① 35-50 мм (индикатор часового типа и рукоятка не входят в комплект) ② 50-160 мм	35-50 мм ±0.018 мм 50-160 мм ±0.018 мм	0.003 мм
2724-S3	18-160 мм	цифровой индикатор (код 2108-10F), диапазон 12.7 мм/0.5", разрешение 0.002 мм/0.0001" (может переключаться на: 0.01 мм/0.0005")	① 18-35 мм ② 35-60 мм (индикатор часового типа не входит в комплект) ③ 50-160 мм (индикатор часового типа не входит в комплект)	18-35 мм ±0.015 мм 35-60 мм ±0.018 мм 50-160 мм ±0.018 мм	0.003 мм

С водонепроницаемым цифровым индикатором (дополнительный беспроводной передатчик: код 7315-51В, необходим приемник сигнала)

Код	Диапазон	Индикатор	Нутромеры входят в комплект	Точность	Повторяемость
2724-S160WP	35-160 мм	водонепроницаемые цифровые индикаторы (код 2137-10F), диапазон 12.7 мм/0.5", IP54 пылезащитные/ водонепроницаемые, 0.002 мм/0.0001" (может переключаться на 0.01 мм/0.0005")	① 35-50 мм (индикатор часового типа и рукоятка не входят в комплект) ② 50-160 мм	35-50 мм ±0.018 мм 50-160 мм ±0.018 мм	0.003 мм
2724-S3WP	18-160 мм	водонепроницаемые цифровые индикаторы (код 2137-10F), диапазон 12.7 мм/0.5", IP54 пылезащитные/ водонепроницаемые, 0.002 мм/0.0001" (может переключаться на 0.01 мм/0.0005")	① 18-35 мм ② 35-60 мм (индикатор часового типа не входит в комплект) ③ 50-160 мм (индикатор часового типа не входит в комплект)	18-35 мм ±0.015 мм 35-60 мм ±0.018 мм 50-160 мм ±0.018 мм	0.003 мм

НУТРОМЕРЫ ИНДИКАТОРНЫЕ СПЕЦИАЛЬНЫЕ (С ИНДИКАТОРОМ)



ВНИМАНИЕ: НЕ ПОДХОДИТ ДЛЯ ИНДИКАТОРОВ ЧАСОВОГО ТИПА 0.001 ММ

ВСТРОЕННЫЙ БЕСПРОВОДНОЙ ЦИФРОВОЙ ИНДИКАТОР - ОПЦИЯ

- Дополнительные принадлежности: установочное кольцо (код 6312), длинная рукоятка (код 7351), устройство для размерной настройки нутромера

с водонепроницаемым цифровым индикатором

прямое считывание диаметра после ввода размера установочного кольца

функция отслеживания минимального значения может определить диаметр автоматически

с цифровым индикатором

прямое считывание диаметра после ввода размера установочного кольца

функция отслеживания минимального значения может определить диаметр автоматически



2827-160A

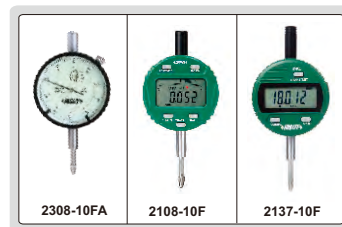
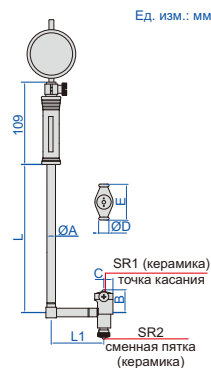

С цифровым индикатором

Код	Диапазон	Индикатор	Точность	Повторяемость
2827-60A	35-60 мм	индикатор часового типа, код 2308-10FA, диапазон 10 мм, цена деления 0.01 мм	±0.018 мм	0.003 мм
2827-160A	50-160 мм		±0.018 мм	0.003 мм
2827-250A	160-250 мм		±0.018 мм	0.003 мм
2827-450A	250-450 мм		±0.018 мм	0.003 мм

С цифровым индикатором (дополнительный беспроводной передатчик: код 7315-51B, необходим приемник сигнала)

Код	Диапазон	Индикатор	Точность	Повторяемость
2127-60	35-60 мм	цифровой индикатор (код 2108-10F), диапазон 12.7 мм/0.5", разрешение 0.002 мм/0.0001" (может переключаться на: 0.01 мм/0.0005")	±0.018 мм	0.003 мм
2127-160	50-160 мм		±0.018 мм	0.003 мм
2127-250	160-250 мм		±0.018 мм	0.003 мм
2127-450	250-450 мм		±0.018 мм	0.003 мм

Диапазон	ØA	B	C	ØD	E	L	L1
35-60 мм	12.8	22	9	13	27	141	75
50-160 мм	12.8	28.5	9.2	13	35	141	76.2
160-250 мм	14.5	62.0	12.7	15	74.5	391	100
250-450 мм	14.5	91.5	15.0	15	101.5	391	100

С водонепроницаемым цифровым индикатором (дополнительный беспроводной передатчик: код 7315-51B, необходим приемник сигнала)

Код	Диапазон	Индикатор	Точность	Повторяемость
2127-60WP	35-60 мм	водонепроницаемые цифровые индикаторы (код 2137-10F), диапазон 12.7 мм/0.5", IP54 пылезащитные/ водонепроницаемые, 0.002 мм/0.0001" (может переключаться на 0.01 мм/0.0005")	±0.018 мм	0.003 мм
2127-160WP	50-160 мм		±0.018 мм	0.003 мм
2127-250WP	160-250 мм		±0.018 мм	0.003 мм
2127-450WP	250-450 мм		±0.018 мм	0.003 мм

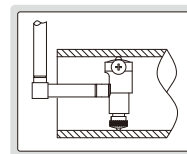

НУТРОМЕРЫ ДЛЯ ИЗМЕРЕНИЯ ДИАМЕТРА ГЛУХИХ ОТВЕРСТИЙ

INSIZE PLUS



ВЫСОТА ТОЧКИ КОНТАКТА Н>0.5 мм МОЖЕТ БЫТЬ НАСТРОЕН

- Для измерения диаметра неглубоких и глухих отверстий
- Дополнительные принадлежности:
 - циферблатные индикаторы с ценой деления 0.01 мм или 0.001 мм
 - установочное кольцо (код 6312)
 - длинная рукоятка (код 7352)
 - устройство для размерной настройки нутромера



цифровой индикатор является опцией



2424-300



2424-50

2424-110

Код	Диапазон	Точность (без индикаторного индикатора)	Воспроизводимость (без индикаторного индикатора)	C
2424-50	20-50 мм	4 мкм	1 мкм	18 мм
2424-110	50-110 мм	4 мкм	1 мкм	34 мм
2424-300	110-300 мм	4 мкм	1 мкм	81 мм
2424-450	200-450 мм	4 мкм	1 мкм	81 мм
2424-600	300-600 мм	4 мкм	1 мкм	140 мм

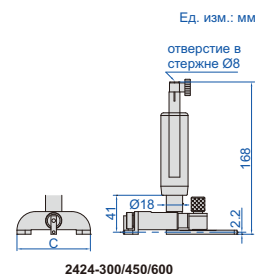

2424-300/450/600



СМЕННЫЕ ПЯТКИ ДЛЯ НУТРОМЕРОВ



7350-160

- Для нутромеров 2284, 2853, 2153, 2852, 2152, 2283, 2825, 2126, 2322, 2122, 2530, 2130, 2824, 2724, 2827 и 2127

Код	Применимые нутромеры	Материал измеряемой поверхности	Количество на комплект	Диапазон измерения сменной пятки (мм)
7350-10	6-10 мм	сталь	9 шт	6, 6.5, 7, 7.5, 8, 8.5, 9, 9.5, 10
7350-18	10-18.5 мм	керамика	9 шт	10, 11, 12, 13, 14, 15, 16, 17, 18
7350-35	18-35 мм	керамика	9 шт	18, 20, 22, 24, 26, 28, 30, 32, 34
7350-60	35-60 мм	керамика	6 шт	35, 40, 45, 50, 55, 60
7350-100	50-100 мм	керамика	11 шт	50, 55, 60, 65, 70, 75, 80, 85, 90, 95, 100
7350-160	50-160 мм	керамика	12 шт	50, 55, 60, 65, 70, 75, 80, 85, 90, 95, 100, 105
7350-161	100-160 мм	керамика	12 шт	50, 55, 60, 65, 70, 75, 80, 85, 90, 95, 100, 105
7350-250	160-250 мм	керамика	5 шт	160, 170, 180, 190, 200
7350-450	250-450 мм	керамика	5 шт	250, 260, 270, 280, 290

УСТРОЙСТВА ДЛЯ РАЗМЕРНОЙ НАСТРОЙКИ НУТРОМЕРА

- Вертикальное и горизонтальное использование
- Используется с измерительными блоками



7353-160

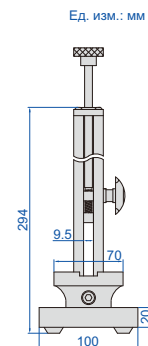

Комплект измерительных блоков для 7353-160

Блоков в комплекте	Размер (мм)	Шаг (мм)	Количество	Примечание
33	1.005	0.01	1 шт	класс 2 (ISO3650)
	1.01-1.09		9 шт	
	1.1-1.9		9 шт	
	1-9		9 шт	
	10-30		3 шт	
	50		1 шт	
	100		1 шт	



измерительные блоки для 7353-160



горизонтальное использование

Код	Диапазон	Повторяемость	Примечание
7353-160	0-160 мм	1.2 мкм	с комплектом измерительных блоков
7353-160W	0-160 мм	1.2 мкм	без комплекта измерительных блоков

КОМПЛЕКТ ТЕЛЕСКОПИЧЕСКИХ НУТРОМЕРОВ

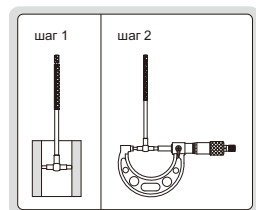

Диапазон	L	Øa	Øb	Øc
8-12.7 мм	116	3.9	2.9	4.7
12.7-19 мм	112	5.3	3.8	4.7
19-32 мм	112	5.3	3.8	4.7
32-54 мм	135	7.5	5.8	6.2
54-90 мм	135	7.5	5.8	6.2
90-150 мм	137	7.5	5.8	6.2

- 6 калибров на комплект
- Для быстрого измерения внутреннего диаметра отверстий и ширины пазов
- Отделка матовым хромированием



4206-1

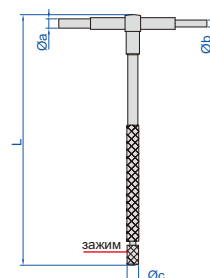

Код	Общий диапазон	Калибры входят в комплект
4206-1	8-150 мм	8-12.7 мм, 12.7-19 мм, 19-32 мм, 32-54 мм, 54-90 мм, 90-150 мм

КОМПЛЕКТ КАЛИБРОВ ДЛЯ ИЗМЕРЕНИЯ МАЛЫХ ОТВЕРСТИЙ

- 4 калибра на комплект
- Для измерения небольших отверстий, пазов и канавок и т.д.
- Отделка матовым хромированием

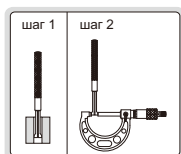

4208-1



Диапазон	L	a	b	ØD
3-5 мм	76	24	52	5
5-7.5 мм	79	27	52	5
7.5-10 мм	88	30	58	6
10-13 мм	91	34	58	6

Код	Общий диапазон	Калибры входят в комплект
4208-1	3-13 мм	3-5 мм, 5-7.5 мм, 7.5-10 мм, 10-13 мм

ЦИРКОМЕТРЫ

МОГУТ БЫТЬ
ИЗГОТОВЛЕН НА ЗАКАЗ



7136-1880

- Измерение диаметра и окружности труб, деревьев, шин и т.д.
- Изготовлены из нержавеющей стали

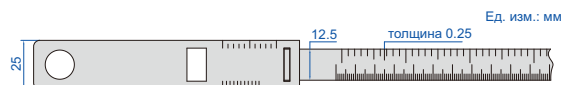

Код	Окружность диапазон	Диаметр диапазон	Цена деления	Точность	
				окружность	диаметр
7136-940	160-940 мм	Ø50-300 мм	0.1 мм	±0.30 мм	±0.10 мм
7136-1880	940-1880 мм	Ø300-600 мм	0.1 мм	±0.30 мм	±0.10 мм
7136-2830	1880-2830 мм	Ø600-900 мм	0.1 мм	±0.30 мм	±0.10 мм
7136-3770	2830-3770 мм	Ø900-1200 мм	0.1 мм	±0.30 мм	±0.10 мм
7136-4710	3770-4710 мм	Ø1200-1500 мм	0.1 мм	±0.30 мм	±0.10 мм
7136-5650	4710-5650 мм	Ø1500-1800 мм	0.1 мм	±0.30 мм	±0.10 мм
7136-6600	5650-6600 мм	Ø1800-2100 мм	0.1 мм	±0.30 мм	±0.10 мм
7136-7540	6600-7540 мм	Ø2100-2400 мм	0.1 мм	±0.30 мм	±0.10 мм
7136-8480	7540-8480 мм	Ø2400-2700 мм	0.1 мм	±0.30 мм	±0.10 мм
7136-9430	8480-9430 мм	Ø2700-3000 мм	0.1 мм	±0.30 мм	±0.10 мм

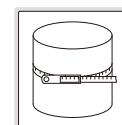

ЦИРКОМЕТРЫ (ЭКОНОМИЧНЫЙ ТИП)

- Измерение диаметра и окружности мягких материалов, таких как трубы, дерева и т.д.
- Цена деления: 0.1 мм
- Шкала с лазерной гравировкой
- Изготовлены из нержавеющей стали



7114-950

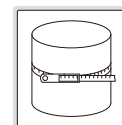

Код	Окружность диапазон	Диаметр диапазон	Точность	
			окружность	диаметр
7114-950	150-950 мм	Ø50-300 мм	±3 мм	±1 мм
7114-2200	940-2200 мм	Ø300-700 мм	±3 мм	±1 мм
7114-3460	2190-3460 мм	Ø700-1100 мм	±3 мм	±1 мм

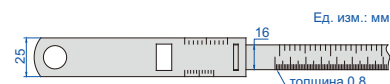



**ПРЯМОЕ ЧТЕНИЕ,
РАСЧЕТЫ НЕ ТРЕБУЮТСЯ**

**ВЫВОД
ДАННЫХ**

ЦИФРОВЫЕ РАДИУСОМЕРЫ

8

ИЗМЕРЕНИЕ РАДИУСА ДУГИ

- Измерение радиуса внешней дуги, угол должен быть больше 90°
- Разрешение: 0.01 мм/0.0005"
- Кнопки: вкл./выкл., установка, мм/дюйм
- Автоматическое отключение питания
- Батарея CR2032
- Вывод данных
- Изготовлены из нержавеющей стали
- Поставляются со штифтовым калибром для установки нуля
- Дополнительные принадлежности: беспроводной передатчик (код 7315-25), необходим приемник сигнала



1501-25



1501-10

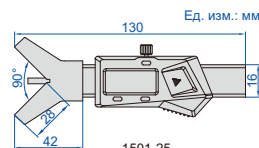

1501-25

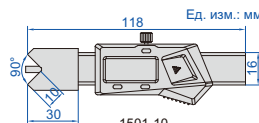

1501-10

штифтовой калибр (в комплекте)



1501-10 может измерять небольшие заготовки или заготовки с шагом

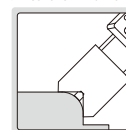

Код	Диапазон (радиус)	Точность
1501-25	2-25 мм/0.079-1"	±0.05 мм
1501-10	2-10 мм/0.079-0.394"	±0.05 мм

ПРИБОРЫ ДЛЯ ИЗМЕРЕНИЯ НАРУЖНОГО ДИАМЕТРА

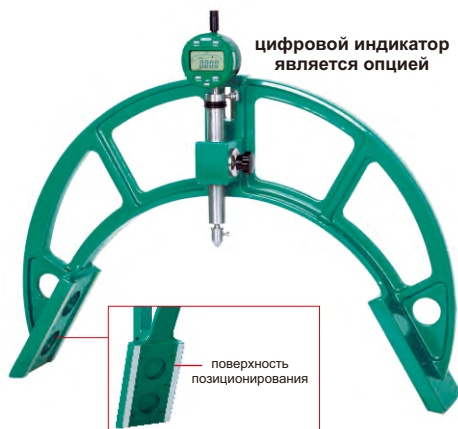

цифровой индикатор является опцией



2716-500

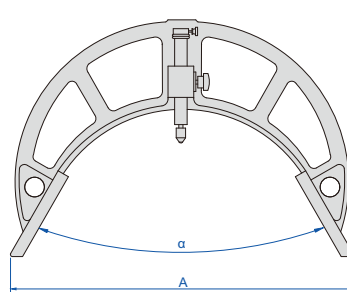

отверстие в стержне Ø8 мм

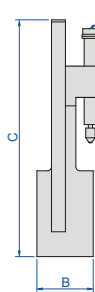

- Рама изготовлена из алюминий-магниевого сплава с малым весом и высокой прочностью
- Дополнительная принадлежность: цифровые индикаторы/индикаторы часового типа с ценой деления 0.01 мм или 0.001 мм

(мм)

Код	Диапазон (диаметр)	Воспроизводимость	α	A	B	C	Вес нетто
2716-60	18-60	0.01 мм	60°	140	60	160	1 кг
2716-120	60-120	0.01 мм	60°	160	65	192	1.5 кг
2716-200	120-200	0.01 мм	60°	225	70	228	2 кг
2716-300	200-300	0.01 мм	60°	330	80	262	2.5 кг
2716-400	300-400	0.01 мм	60°	405	80	303	4 кг
2716-500	400-500	0.01 мм	60°	494	80	340	5 кг
2716-600	500-600	0.01 мм	60°	594	80	398	6 кг
2716-700	600-700	0.01 мм	60°	685	80	446	7.5 кг
2716-800	700-800	0.01 мм	60°	772	80	479	9 кг
2716-900	800-900	0.01 мм	60°	860	80	520	10 кг
2716-1000	900-1000	0.01 мм	60°	950	80	560	11.5 кг
2716-1100	1000-1100	0.01 мм	60°	1035	90	575	13 кг
2716-1200	1000-1200	0.01 мм	83.62°	960	100	460	12 кг
2716-1300	1100-1300	0.01 мм	83.62°	1000	100	485	13.5 кг
2716-1400	1200-1400	0.01 мм	83.62°	1100	100	512	15 кг
2716-1600	1400-1600	0.01 мм	83.62°	1260	100	540	17 кг
2716-1800	1600-1800	0.01 мм	83.62°	1460	100	570	19 кг
2716-2000	1800-2000	0.01 мм	83.62°	1645	100	605	21 кг

ИЗМЕРЕНИЕ ФАСОК И ШПОНОЧНЫХ ПАЗОВ



ВЫВОД ДАННЫХ

измерение глубины шпоночного пазы

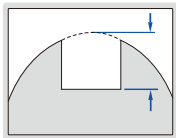

- Измерение глубины шпоночного пазы цилиндрических образцов диаметром $\varnothing 10-100$ мм
- Функция кнопки: вкл./выкл., ноль, преобразование дюйм/метр, абсолютное/инкрементное измерение, предустановка данных, изменение направления измерения
- Батарея CR2032
- Автоматическое отключение питания (время регулируется)
- Вывод данных
- Основание из нержавеющей стали
- Указательный наконечник
- Дополнительные принадлежности: беспроводной передатчик (код 7315-50M), необходим приемник сигнала

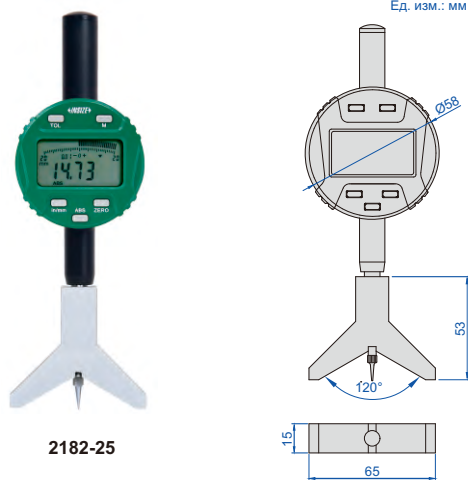

2182-25

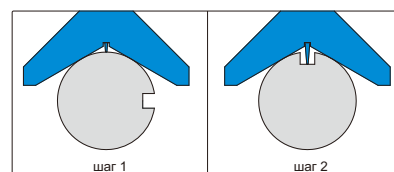

Код	Диапазон	Разрешение	Точность
2182-25	0-25.4 мм/0-1"	0.01 мм/0.0005"	± 0.02 мм

КАЛИБР ДЛЯ ИЗМЕРЕНИЯ ГЛУБИНЫ ШПОНОЧНОГО ПАЗА

- Измерение глубины шпоночного пазы цилиндрических образцов диаметром $\varnothing 10-100$ мм
- Основание из нержавеющей стали
- Указательный наконечник

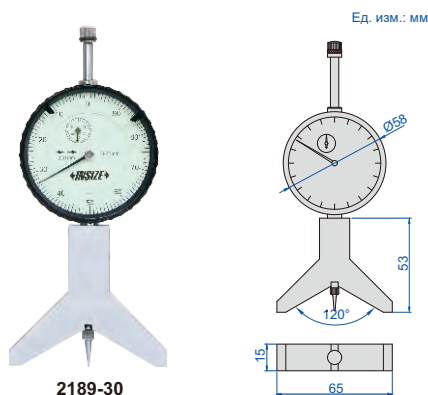
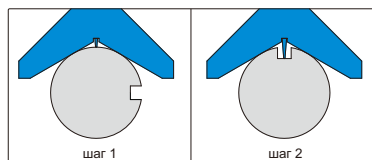

2189-30



Код	Диапазон	Цена деления	Точность
2189-30	0-30 мм	0.01 мм	± 0.03 мм

ФАСКОМЕРЫ



1267-6

- Измерение размера фаски $30^\circ/45^\circ/60^\circ$
- Цена деления: 0.02 мм
- Изготовлены из нержавеющей стали
- Покрытие поверхности показаний — матовый хром

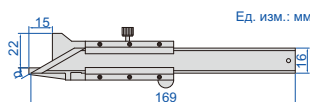

для измерения внутренней фаски, диаметр должен быть больше, чем $\varnothing D$

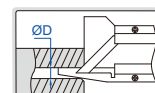

измерение размера фаски



Код	Диапазон	Точность	Фаска (а)	$\varnothing D$
1267-6	0-10 мм	± 0.06 мм	45°	7 мм
1267-63	0-10 мм	± 0.06 мм	30°	8 мм
1267-66	0-10 мм	± 0.06 мм	60°	7 мм



ЦИФРОВЫЕ ФАСКОМЕРЫ

ВЫВОД ДАННЫХ

для измерения внутренней фаски, диаметр должен быть больше, чем ØD

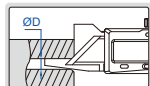

- Измерение размера фаски 15°/20°/30°/45°/60°
- Разрешение: 0.01 мм/0.0005"
- Кнопки: вкл./выкл., ноль, мм/дюйм
- Автоматическое отключение питания
- Батарея CR2032
- Изготовлены из нержавеющей стали



1180-6

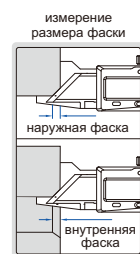
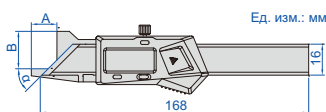

С интерфейсом передачи данных (дополнительный беспроводной передатчик: код 7315-25, необходим приемник сигнала)

Код	Диапазон	Точность	Фаска (α)	A	B	ØD
1180-6	0-10 мм/0-0.39"	±0.06 мм	45°	15 мм	22 мм	7 мм
1180-61	0-10 мм/0-0.39"	±0.06 мм	15°	33 мм	20 мм	11 мм
1180-62	0-10 мм/0-0.39"	±0.06 мм	20°	33 мм	20 мм	11 мм
1180-63	0-10 мм/0-0.39"	±0.06 мм	30°	15 мм	22 мм	8 мм
1180-66	0-10 мм/0-0.39"	±0.06 мм	60°	14 мм	21 мм	7 мм

Встроенная беспроводная связь (требуется приемник код 7315-2/3/6/7/8/9)

Код	Диапазон	Точность	Фаска (α)	A	B	ØD
1180-6WL	0-10 мм/0-0.39"	±0.06 мм	45°	15 мм	22 мм	7 мм
1180-61WL	0-10 мм/0-0.39"	±0.06 мм	15°	33 мм	20 мм	11 мм
1180-62WL	0-10 мм/0-0.39"	±0.06 мм	20°	33 мм	20 мм	11 мм
1180-63WL	0-10 мм/0-0.39"	±0.06 мм	30°	15 мм	22 мм	8 мм
1180-66WL	0-10 мм/0-0.39"	±0.06 мм	60°	14 мм	21 мм	7 мм

ФАСКОМЕР

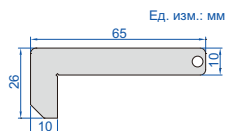

- Для измерения внутренних и наружных фасок
- Изготовлены из нержавеющей стали



4844-1

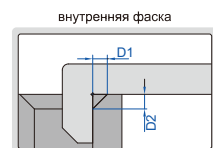

для измерения внутренней фаски, диаметр должен быть больше, чем ØD

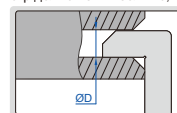

наружная фаска

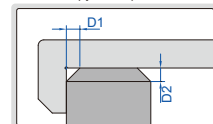

Код	Цена деления	Точность	ØD
4844-1	0.5 мм	±0.25 мм	11 мм

ВНИМАНИЕ: ФАСКА ОТВЕРСТИЙ НЕ МОЖЕТ БЫТЬ ИЗМЕРЕНА

ВЫВОД ДАННЫХ

ПРЯМОЕ СЧИТЫВАНИЕ

ЦИФРОВЫЕ ФАСКОМЕРЫ 45°

- Измерение длины фаски 45°
- Разрешение: 0.01 мм/0.0005"
- Кнопки: вкл./выкл., установка, мм/дюйм
- Автоматическое отключение питания
- Батарея CR2032, вывод данных
- Изготовлены из нержавеющей стали
- Поставляется со штифтовым калибром для установки нуля
- Дополнительные принадлежности: беспроводной передатчик (код 7315-25), необходим приемник сигнала



1537-20



1537-8

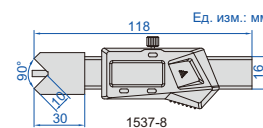
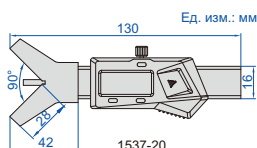

1537-8 может измерять небольшие заготовки или заготовки с шагом

штифтовой калибр (в комплекте)

Код	Диапазон	Точность
1537-20	0-20 мм/0-0.787"	±0.05 мм
1537-8	0-8 мм/0-0.315"	±0.05 мм

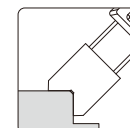

ПРЕЦИЗИОННЫЙ РЫЧАЖНО-ЗУБЧАТЫЙ ИНДИКАТОР
INSIZE PLUS

 АНТИМАГНИТНАЯ
 ТВЕРДОСПЛАВНАЯ ТОЧКА КАСАНИЯ

- Соответствует DIN 2270
- Керамическая опора
- Антимагнитная твердосплавная точка касания
- Два направления измерения
- Поставляются с одним зажимом: Ø8 мм
- Дополнительная принадлежность: щупы

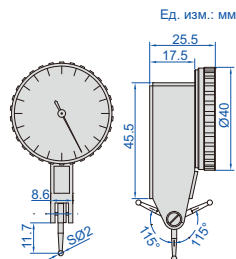

2897-02

 СЕРТИФИКАТ
 ЗАВОДСКОЙ
 КАЛИБРОВКИ

зажим (в комплекте)



Код	Диапазон	Цена деления	Точность	Гистерезис	Показания циферблата
2897-02*	0.2 мм	0.001 мм	4 мкм	2 мкм	0-100-0

*Поставляются с сертификатом калибровки изготовителя

ПРЕЦИЗИОННЫЕ РЫЧАЖНО-ЗУБЧАТЫЕ ИНДИКАТОРЫ
INSIZE PLUS

- Соответствует DIN 2270
- Керамическая опора
- Два направления измерения
- Поставляются с одним зажимом: Ø8 мм
- Дополнительная принадлежность: щупы

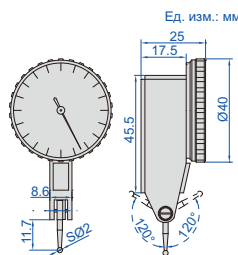

2880-02

 рубиновая точка
 касания 2880-02R

 СЕРТИФИКАТ
 ЗАВОДСКОЙ
 КАЛИБРОВКИ

зажим (в комплекте)



Код	Диапазон	Цена деления	Точность	Гистерезис	Показания циферблата	Примечание
2880-02*	0.2 мм	0.002 мм	4 мкм	2 мкм	0-100-0	антимагнитная твердосплавная точка касания
2880-02R*	0.2 мм	0.002 мм	4 мкм	2 мкм	0-100-0	корундовая точка контакта

*Поставляются с сертификатом калибровки изготовителя

РЫЧАЖНО-ЗУБЧАТЫЕ ИНДИКАТОРЫ

 ОПОРА НА
 КАМНЯХ

 ПОПУЛЯРНАЯ
 МОДЕЛЬ

- Соответствует DIN 2270 (за исключением 2380-02, 2381-02, 2381-021)
- Опора на камнях
- Твердосплавная точка касания
- Два направления измерения
- Антимагнитный корпус
- Поставляются с двумя зажимами: Ø4 мм и Ø8 мм
- Дополнительная принадлежность: щупы



2380-05



2380-08

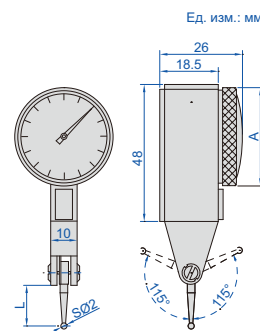

 СЕРТИФИКАТ
 ЗАВОДСКОЙ
 КАЛИБРОВКИ

(мм)

Код	Диапазон	Цена деления	Точность	Гистерезис	Показания циферблата	A	L
2380-05*	0.5 мм	0.01 мм	13 мкм	3 мкм	0-25-0	Ø30	13.5
2380-08*	0.8 мм	0.01 мм	13 мкм	3 мкм	0-40-0	Ø30	13.5
2381-05*	0.5 мм	0.01 мм	13 мкм	3 мкм	0-25-0	Ø37	13.5
2381-08*	0.8 мм	0.01 мм	13 мкм	3 мкм	0-40-0	Ø37	13.5
2380-02*	0.2 мм	0.002 мм	6 мкм	2 мкм	0-100-0	Ø30	12.5
2381-02*	0.2 мм	0.002 мм	6 мкм	2 мкм	0-100-0	Ø37	12.5
2381-021*	0.2 мм	0.001 мм	6 мкм	2 мкм	0-100-0	Ø37	12.5

*Поставляются с сертификатом калибровки изготовителя

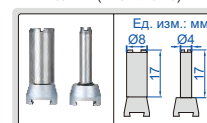
зажим (в комплекте)





АНТИМАГНИТНАЯ ТВЕРДОСПЛАВНАЯ ТОЧКА КАСАНИЯ

- Соответствует DIN 2270
- Керамическая опора
- Антимагнитная твердосплавная точка касания
- Два направления измерения
- Поставляются с одним зажимом: Ø8 мм
- Дополнительная принадлежность: щупы



2895-08

РЫЧАЖНО-ЗУБЧАТЫЙ ИНДИКАТОР

←INSIZE→ PLUS



СЕРТИФИКАТ ЗАВОДСКОЙ КАЛИБРОВКИ

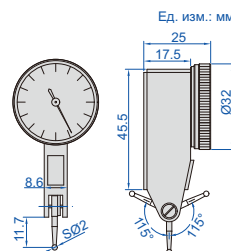

зажим (в комплекте)



Код	Диапазон	Цена деления	Точность	Гистерезис	Показания циферблата
2895-08*	0.8 мм	0.01 мм	13 мкм	3 мкм	0-40-0

*Поставляются с сертификатом калибровки изготовителя

АНТИМАГНИТНАЯ ТВЕРДОСПЛАВНАЯ ТОЧКА КАСАНИЯ

- Соответствует DIN 2270
- Керамическая опора
- Антимагнитная твердосплавная точка касания
- Два направления измерения
- Поставляются с одним зажимом: Ø8 мм
- Дополнительная принадлежность: щупы

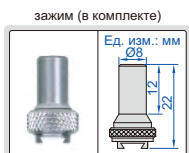

РЫЧАЖНО-ЗУБЧАТЫЙ ИНДИКАТОР С ДЛИННЫМ ЩУПОМ

←INSIZE→ PLUS



СЕРТИФИКАТ ЗАВОДСКОЙ КАЛИБРОВКИ



2896-05

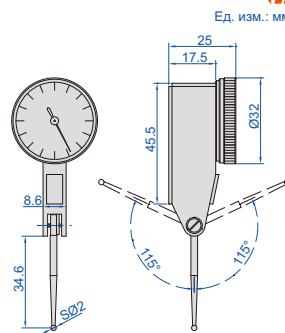

Код	Диапазон	Цена деления	Точность	Гистерезис	Показания циферблата
2896-05*	0.5 мм	0.01 мм	13 мкм	5 мкм	0-25-0

*Поставляются с сертификатом калибровки изготовителя

ОПОРА НА КАМНЯХ

- Соответствует DIN 2270
- Опора на камнях
- Твердосплавная точка касания
- Два направления измерения
- Антимагнитный корпус
- Поставляются с двумя зажимами: Ø4 мм и Ø8 мм
- Дополнительная принадлежность: щупы



2383-08A

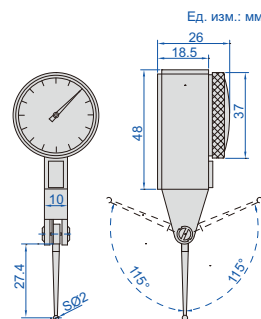

СЕРТИФИКАТ ЗАВОДСКОЙ КАЛИБРОВКИ

зажим (в комплекте)

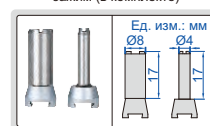

Код	Диапазон	Цена деления	Точность	Гистерезис	Показания циферблата
2383-08A*	0.8 мм	0.01 мм	13 мкм	3 мкм	0-40-0

*Поставляются с сертификатом калибровки изготовителя

РЫЧАЖНО-ЗУБЧАТЫЙ ИНДИКАТОР С ДЛИННЫМ ЩУПОМ ВЕРТИКАЛЬНОГО ТИПА

←INSIZE→ PLUS



СЕРТИФИКАТ ЗАВОДСКОЙ КАЛИБРОВКИ

АНТИМАГНИТНАЯ ТВЕРДОСПЛАВНАЯ ТОЧКА КАСАНИЯ

- Соответствует DIN 2270
- Керамическая опора
- Антимагнитная твердосплавная точка касания
- Два направления измерения
- Поставляются с одним зажимом: Ø8 мм
- Дополнительная принадлежность: щупы



2899-05

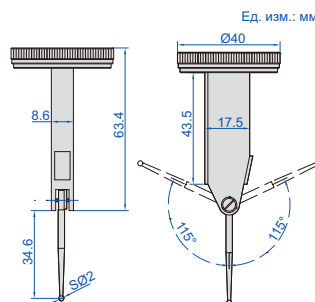

зажим (в комплекте)

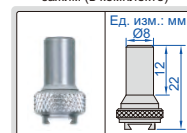

Код	Диапазон	Цена деления	Точность	Гистерезис	Показания циферблата
2899-05*	0.5 мм	0.01 мм	13 мкм	3 мкм	0-25-0

*Поставляются с сертификатом калибровки изготовителя

ИНДИКАТОР РЫЧАЖНО-ЗУБЧАТЫЙ (ИРТ)

ОПОРА НА КАМНЯХ

- Соответствует DIN 2270
- Опора на камнях
- Твердосплавная точка касания
- Два направления измерения
- Антимагнитный корпус
- Поставляются с двумя зажимами: Ø4 мм и Ø8 мм
- Дополнительная принадлежность: щупы

Код	Диапазон	Цена деления	Точность	Гистерезис	Показания циферблата
2398-08*	0.8 мм	0.01 мм	13 мкм	3 мкм	0-40-0

*Поставляются с сертификатом калибровки изготовителя

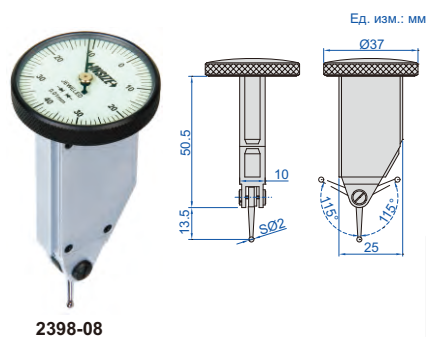

2398-08



СЕРТИФИКАТ ЗАВОДСКОЙ КАЛИБРОВКИ

зажим (в комплекте)

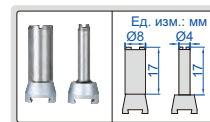

РЫЧАЖНО-ЗУБЧАТЫЙ ИНДИКАТОР ВЕРТИКАЛЬНОГО ТИПА

INSIZE PLUS

АНТИМАГНИТНАЯ ТВЕРДОСПЛАВНАЯ ТОЧКА КАСАНИЯ

- Соответствует DIN 2270
- Керамическая опора
- Антимагнитная твердосплавная точка касания
- Два направления измерения
- Поставляются с одним зажимом: Ø8 мм
- Дополнительная принадлежность: щупы

Код	Диапазон	Цена деления	Точность	Гистерезис	Показания циферблата
2898-08*	0.8 мм	0.01 мм	13 мкм	3 мкм	0-40-0

*Поставляются с сертификатом калибровки изготовителя

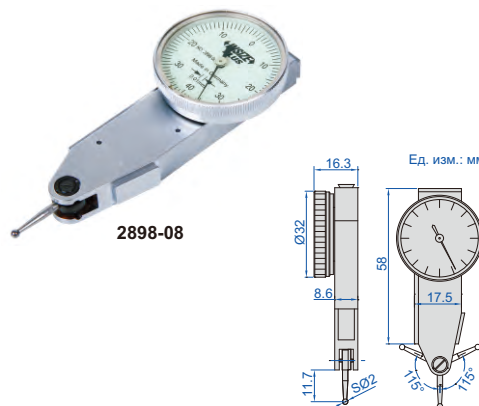

2898-08



СЕРТИФИКАТ ЗАВОДСКОЙ КАЛИБРОВКИ

зажим (в комплекте)

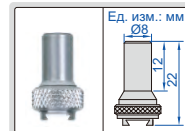

РЫЧАЖНО-ЗУБЧАТЫЙ ИНДИКАТОР С НАКЛОННОЙ ПОВЕРХНОСТЬЮ

ОПОРА НА КАМНЯХ

- Соответствует DIN 2270
- Опора на камнях
- Твердосплавная точка касания
- Два направления измерения
- Антимагнитный корпус
- Поставляются с двумя зажимами: Ø4 мм и Ø8 мм
- Дополнительная принадлежность: щупы

Код	Диапазон	Цена деления	Точность	Гистерезис	Показания циферблата
2399-08*	0.8 мм	0.01 мм	13 мкм	3 мкм	0-40-0

*Поставляются с сертификатом калибровки изготовителя

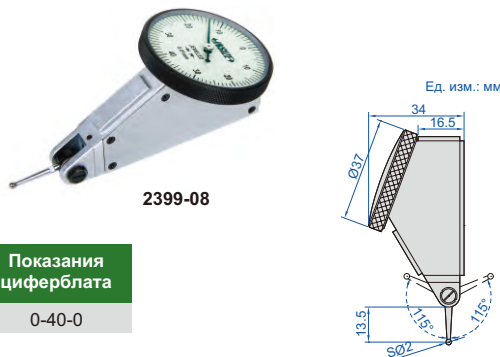

2399-08



СЕРТИФИКАТ ЗАВОДСКОЙ КАЛИБРОВКИ

зажим (в комплекте)

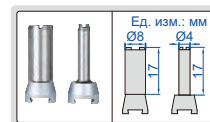

ЦИФЕРБЛАТНЫЙ ИНДИКАТОР РЫЧАЖНО-ЗУБЧАТЫЙ

ОПОРА НА КАМНЯХ

- Показания циферблата: 0-40-0
- Опора на камнях
- Твердосплавная точка касания
- Два направления измерения
- Антимагнитный корпус
- Поставляются с двумя зажимами: Ø4 мм и Ø8 мм
- Дополнительная принадлежность: щупы

Код	Диапазон	Цена деления	Точность	Гистерезис
2386-16A*	1.6 мм	0.01 мм	25 мкм	8 мкм

*Поставляются с сертификатом калибровки изготовителя



2386-16A



СЕРТИФИКАТ ЗАВОДСКОЙ КАЛИБРОВКИ

зажим (в комплекте)

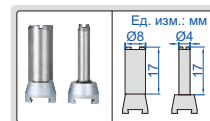

ЦИФРОВЫЕ ИНДИКАТОРЫ

ВЫВОД ДАННЫХ



СЕРТИФИКАТ ЗАВОДСКОЙ КАЛИБРОВКИ

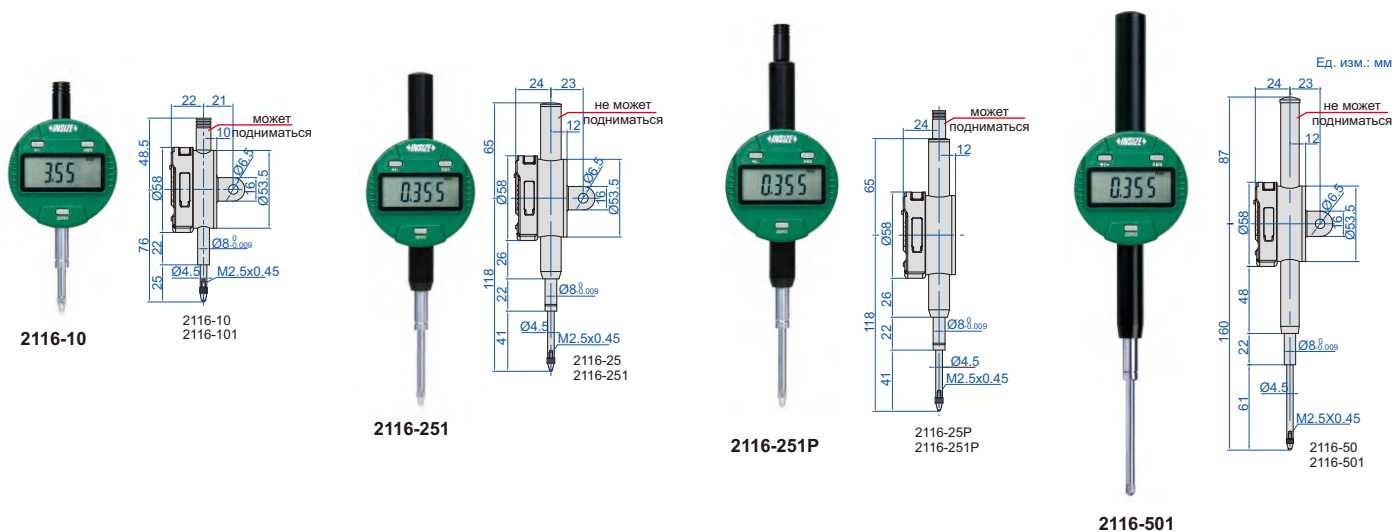

- Функция кнопок: вкл/выкл, установка на ноль, предустановка данных, изменение направления измерения, абсолютное/инкрементное измерение
- Переключаемый режим измерения высокой/низкой частоты; Режим высокой частоты подходит для высокоскоростного перемещения шпинделя и имеет большое энергопотребление; В режиме низкой частоты низкое энергопотребление
- Сохранение предустановленных данных в памяти после перезапуска
- Батарея CR2032, автоматическое отключение питания (время регулируется)
- Вывод данных
- Дополнительные принадлежности: беспроводной передатчик (код 7315-50M), необходим приемник сигнала, задние панели, точки касания



Разрешение 0.001 мм

Код	Диапазон	Точность	Гистерезис	Максимальное измерительное усилие	Головка измерительного стержня	Примечание
2116-101F *	12.7 мм	5 мкм	2 мкм	1.5 Н	может подниматься	плоская задняя часть
2116-251F *	25.4 мм	5 мкм	3 мкм	2.2 Н	не может подниматься	
2116-501F *	50.8 мм	6 мкм	3 мкм	2.5 Н	не может подниматься	заднее крепление
2116-101 *	12.7 мм	5 мкм	2 мкм	1.5 Н	может подниматься	
2116-251 *	25.4 мм	5 мкм	3 мкм	2.2 Н	не может подниматься	плоская задняя часть
2116-501 *	50.8 мм	6 мкм	3 мкм	2.5 Н	не может подниматься	
2116-251P *	25.4 мм	5 мкм	3 мкм	2.2 Н	может подниматься	плоская задняя часть
2116-501P *	50.8 мм	6 мкм	3 мкм	2.5 Н	может подниматься	

Разрешение 0.01 мм

Код	Диапазон	Точность	Гистерезис	Максимальное измерительное усилие	Головка измерительного стержня	Примечание
2116-10F *	12.7 мм	20 мкм	10 мкм	1.5 Н	может подниматься	плоская задняя часть
2116-25F *	25.4 мм	20 мкм	10 мкм	2.2 Н	не может подниматься	
2116-50F *	50.8 мм	30 мкм	10 мкм	2.5 Н	не может подниматься	заднее крепление
2116-10 *	12.7 мм	20 мкм	10 мкм	1.5 Н	может подниматься	
2116-25 *	25.4 мм	20 мкм	10 мкм	2.2 Н	не может подниматься	плоская задняя часть
2116-50 *	50.8 мм	30 мкм	10 мкм	2.5 Н	не может подниматься	
2116-25P *	25.4 мм	20 мкм	10 мкм	2.2 Н	может подниматься	плоская задняя часть
2116-50P *	50.8 мм	30 мкм	10 мкм	2.5 Н	может подниматься	

*Поставляются с сертификатом калибровки изготовителя

ЦИФРОВЫЕ ИНДИКАТОРЫ СО ВСТРОЕННОЙ ПЕРЕДАЧЕЙ ДАННЫХ



СЕРТИФИКАТ
ЗАВОДСКОЙ
КАЛИБРОВКИ

ВЫВОД
ДАННЫХ

ручка подъема штифеля в комплекте



макс./мин./TIR

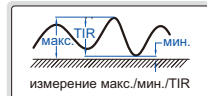

аналоговый указатель

аналоговый указатель



предупреждение о превышении допуска

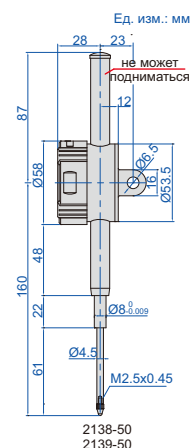
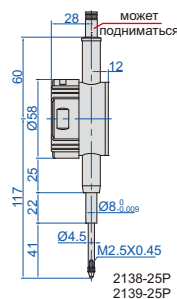
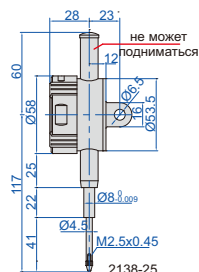
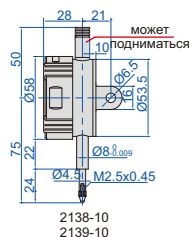
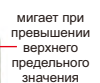
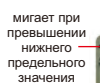

- Показания в цифровом и аналоговом виде
- Дисплей может поворачиваться на 320°
- Функция кнопки: вкл./выкл., установка на ноль, отображение отклонения и остановки, предустановка данных, изменение направления измерения, измерение макс./мин./TIR, преобразование в дюйм/метрич., абсолютное/инкрементное измерение, вывод данных
- Сохранение данных предустановки и данных допуска в памяти после перезапуска
- Батарея CR2032
- Автоматическое отключение питания (время регулируется)
- Вывод данных
- Дополнительные принадлежности:
 - плоская задняя часть: беспроводной передатчик (код 7315-51), необходим приемник сигнала;
 - заднее крепление: беспроводной передатчик (код 7315-50M), необходим приемник сигнала, задние панели, точки касания

Разрешение 0.001 мм/0.00005"

Код	Диапазон	Точность	Гистерезис	Максимальное измерительное усилие	Головка измерительного стержня	Примечание
2138-10F *	12.7 мм/0.5"	5 мкм	2 мкм	1.5 Н	может подниматься	плоская задняя часть
2138-25F *	25.4 мм/1"	5 мкм	3 мкм	2.2 Н	не может подниматься	
2138-50F *	50.8 мм/2"	6 мкм	3 мкм	2.5 Н	не может подниматься	
2138-10*	12.7 мм/0.5"	5 мкм	2 мкм	1.5 Н	может подниматься	заднее крепление
2138-25*	25.4 мм/1"	5 мкм	3 мкм	2.2 Н	не может подниматься	
2138-50*	50.8 мм/2"	6 мкм	3 мкм	2.5 Н	не может подниматься	
2138-25P *	25.4 мм/1"	5 мкм	3 мкм	2.2 Н	может подниматься	плоская задняя часть
2138-50P *	50.8 мм/2"	6 мкм	3 мкм	2.5 Н	может подниматься	

Разрешение 0.01 мм/0.0005"

Код	Диапазон	Точность	Гистерезис	Максимальное измерительное усилие	Головка измерительного стержня	Примечание
2139-10F *	12.7 мм/0.5"	20 мкм	10 мкм	1.5 Н	может подниматься	плоская задняя часть
2139-25F *	25.4 мм/1"	20 мкм	10 мкм	2.2 Н	не может подниматься	
2139-50F *	50.8 мм/2"	30 мкм	10 мкм	2.5 Н	не может подниматься	
2139-10*	12.7 мм/0.5"	20 мкм	10 мкм	1.5 Н	может подниматься	заднее крепление
2139-25*	25.4 мм/1"	20 мкм	10 мкм	2.2 Н	не может подниматься	
2139-50*	50.8 мм/2"	30 мкм	10 мкм	2.5 Н	не может подниматься	
2139-25P *	25.4 мм/1"	20 мкм	10 мкм	2.2 Н	может подниматься	плоская задняя часть
2139-50P *	50.8 мм/2"	30 мкм	10 мкм	2.5 Н	может подниматься	

*Поставляются с сертификатом калибровки изготовителя

ВОДОНЕПРОНИЦАЕМЫЕ

ВЫВОД ДАННЫХ

ВОДОНЕПРОНИЦАЕМЫЕ ЦИФРОВЫЕ ИНДИКАТОРЫ



СЕРТИФИКАТ ЗАВОДСКОЙ КАЛИБРОВКИ

10

ИНДИКАТОРЫ, СТОЙКИ ДЛЯ ИНДИКАТОРОВ



2115-10

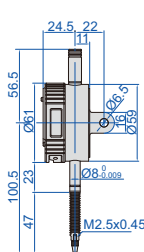

2115-10
2115-101



2115-25

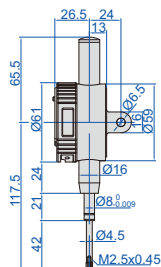

2115-25
2115-251



2115-50

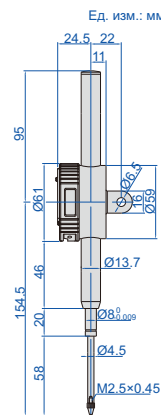

2115-50
2115-501

- Пыле/влагонепроницаемые
- Функция кнопок: вкл/выкл, установка на ноль, мм/дюйм, предустановка данных, допуск, изменение направления измерения, измерение макс./мин./TIR, абсолютное/инкрементное измерение
- Сохранение данных предустановки и данных допуска в памяти после перезапуска
- Батарея CR2032, автоматическое отключение питания
- Вывод данных
- Дополнительные принадлежности: беспроводной передатчик (код 7315-50M), необходим приемник сигнала, задние панели, точки касания

ручка для подъема шпинделя в комплекте (за исключением 2115-101/101F, 2115-10/10F)

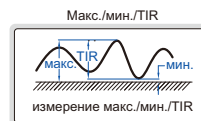

предупреждение о превышении допуска



Разрешение 0.001 мм/0.00005"

Код	Диапазон	Пыле/влагонепроницаемые	Точность	Гистерезис	Максимальное измерительное усилие	Головка измерительного стержня	Примечание
2115-101 *	12.7 мм/0.5"	IP65	5 мкм	2 мкм	1.5 Н	не может подниматься	заднее крепление
2115-251 *	25.4 мм/1"	IP54	5 мкм	3 мкм	2.2 Н		
2115-501 *	50.8 мм/2"	IP54	6 мкм	3 мкм	2.5 Н	не может подниматься	плоская задняя часть
2115-101F *	12.7 мм/0.5"	IP65	5 мкм	2 мкм	1.5 Н		
2115-251F *	25.4 мм/1"	IP54	5 мкм	3 мкм	2.2 Н		
2115-501F *	50.8 мм/2"	IP54	6 мкм	3 мкм	2.5 Н		

Разрешение 0.01 мм/0.0005"

Код	Диапазон	Пыле/влагонепроницаемые	Точность	Гистерезис	Максимальное измерительное усилие	Головка измерительного стержня	Примечание
2115-10 *	12.7 мм/0.5"	IP65	20 мкм	10 мкм	1.5 Н	не может подниматься	заднее крепление
2115-25 *	25.4 мм/1"	IP54	20 мкм	10 мкм	2.2 Н		
2115-50 *	50.8 мм/2"	IP54	30 мкм	10 мкм	2.5 Н	не может подниматься	плоская задняя часть
2115-10F *	12.7 мм/0.5"	IP65	20 мкм	10 мкм	1.5 Н		
2115-25F *	25.4 мм/1"	IP54	20 мкм	10 мкм	2.2 Н		
2115-50F *	50.8 мм/2"	IP54	30 мкм	10 мкм	2.5 Н		

*Поставляются с сертификатом калибровки изготовителя

ЦИФРОВЫЕ ИНДИКАТОРЫ С РЕГУЛИРУЕМЫМ КОЭФФИЦИЕНТОМ

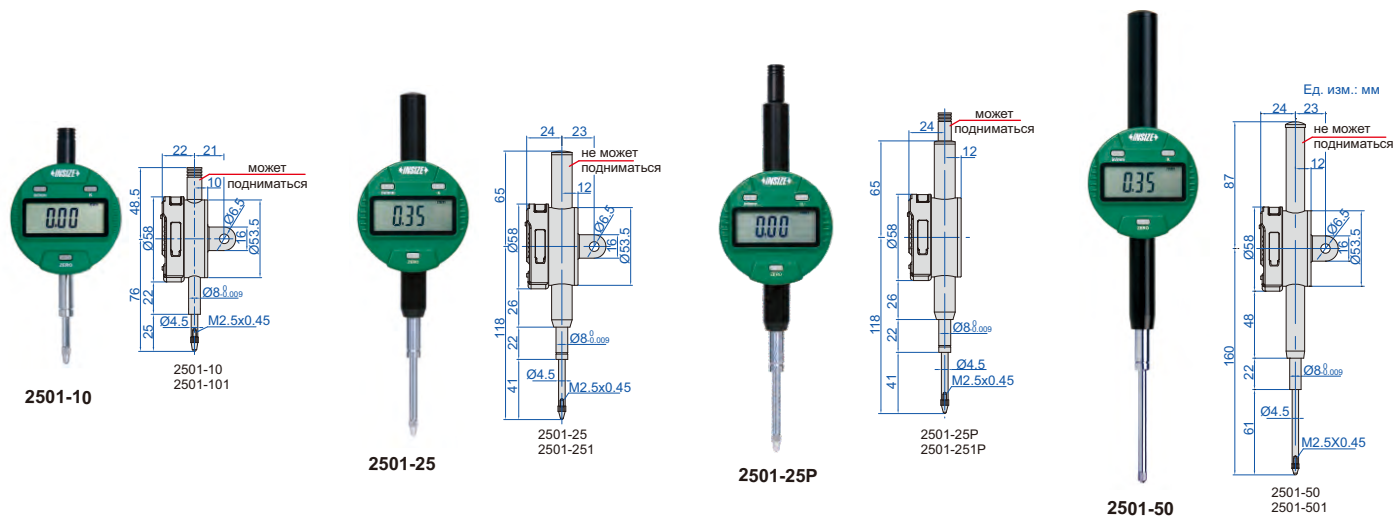
ВЫВОД
ДАННЫХСЕРТИФИКАТ
ЗАВОДСКОЙ
КАЛИБРОВКИ

- Показания дисплея: коэффициент × ход шпинделя. Коэффициент может регулироваться в диапазоне от 0 до 9.9999. Например, коэффициент равен 4.5562, шпиндель перемещается на 3.60 мм, показания дисплея $4.5562 \times 3.60 = 16.40$ мм
- Функция кнопок: вкл/выкл, установка на ноль, предустановка данных, дюйм/мм, установка коэффициента, изменение направления измерения
- Переключаемый режим измерения высокой/низкой частоты; Режим высокой частоты подходит для высокоскоростного перемещения шпинделя и имеет большое энергопотребление; В режиме низкой частоты низкое энергопотребление
- Сохранение предустановленных данных в памяти после перезапуска
- Батарея CR2032
- Автоматическое отключение питания (время регулируется)
- Вывод данных
- Дополнительные принадлежности: беспроводной передатчик (код **7315-50M**), необходимый приемник сигнала, задние панели, точки касания

ручка подъема шпинделя
в комплекте

Разрешение 0.001 мм/0.00005"

Код	Диапазон	Точность**	Гистерезис**	Максимальное измерительное усилие	Головка измерительного стержня	Примечание
2501-101*	12.7 мм/0.5"	5 мкм	2 мкм	1.5 Н	может подниматься	заднее крепление
2501-251*	25.4 мм/1"	5 мкм	3 мкм	2.2 Н	не может подниматься	
2501-501*	50.8 мм/2"	6 мкм	3 мкм	2.5 Н	не может подниматься	плоская задняя часть
2501-101F*	12.7 мм/0.5"	5 мкм	2 мкм	1.5 Н	может подниматься	
2501-251F*	25.4 мм/1"	5 мкм	3 мкм	2.2 Н	не может подниматься	
2501-501F*	50.8 мм/2"	6 мкм	3 мкм	2.5 Н	не может подниматься	
2501-251P*	25.4 мм/1"	5 мкм	3 мкм	2.2 Н	может подниматься	
2501-501P*	50.8 мм/2"	6 мкм	3 мкм	2.5 Н	может подниматься	

Разрешение 0.01 мм/0.0005"

Код	Диапазон	Точность**	Гистерезис**	Максимальное измерительное усилие	Головка измерительного стержня	Примечание
2501-10*	12.7 мм/0.5"	20 мкм	10 мкм	1.5 Н	может подниматься	заднее крепление
2501-25*	25.4 мм/1"	20 мкм	10 мкм	2.2 Н	не может подниматься	
2501-50*	50.8 мм/2"	30 мкм	10 мкм	2.5 Н	не может подниматься	плоская задняя часть
2501-10F*	12.7 мм/0.5"	20 мкм	10 мкм	1.5 Н	может подниматься	
2501-25F*	25.4 мм/1"	20 мкм	10 мкм	2.2 Н	не может подниматься	
2501-50F*	50.8 мм/2"	30 мкм	10 мкм	2.5 Н	не может подниматься	
2501-25P*	25.4 мм/1"	20 мкм	10 мкм	2.2 Н	может подниматься	
2501-50P*	50.8 мм/2"	30 мкм	10 мкм	2.5 Н	может подниматься	

*Поставляются с сертификатом калибровки изготовителя

**Значение точности и гистерезиса при коэффициенте (K)=1



ВЫВОД ДАННЫХ

ИСХОДНЫЕ ДАННЫЕ ОСТАЮТСЯ ПОСЛЕ ВЫКЛЮЧЕНИЯ ПИТАНИЯ

ЦИФРОВЫЕ ИНДИКАТОРЫ (ДЛЯ НУТРОМЕРОВ)

10

ИНДИКАТОРЫ, СТОЙКИ ДЛЯ ИНДИКАТОРОВ



СЕРТИФИКАТ ЗАВОДСКОЙ КАЛИБРОВКИ

- Специально разработаны для нутромеров
- Функция отслеживания минимального значения может определить диаметр автоматически
- Прямое считывание диаметра после ввода размера установочного кольца
- Показания в цифровом и аналоговом виде
- Дисплей может поворачиваться на 320°
- Функции кнопок: вкл/выкл, отслеживание минимального значения, калибровка, предустановка данных, преобразование в дюймы/метрические величины, вывод данных
- Данные сохраняются после выключения питания, нет необходимости в повторной калибровке после включения питания
- Автоматическое отключение питания (время регулируется)
- Мощность: с интерфейсом данных: CR2032
- встроенная беспроводная связь: перезаряжаемая литиевая батарея
- Дополнительные принадлежности: задние панели, точки касания

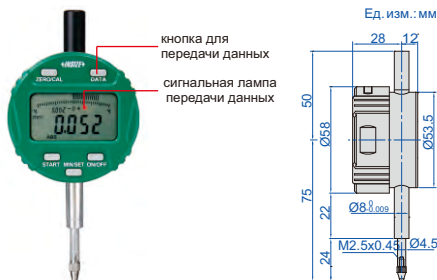

2108-10F

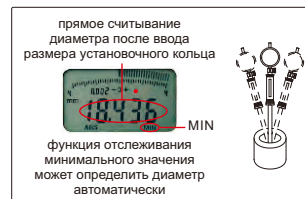

С интерфейсом передачи данных (дополнительный беспроводной передатчик: код 7315-51B)

Код	Диапазон	Разрешение	Точность	Гистерезис	Максимальное измерительное усилие	Головка измерительного стержня	Примечание
2108-10F*	12.7 мм/0.5"	0.002 мм/0.0001" (может переключаться на: 0.01 мм/0.0005")	20 мкм	10 мкм	1.5 Н	не может подниматься	плоская задняя часть
2108-101F*	12.7 мм/0.5"	0.001 мм/0.00005"	5 мкм	2 мкм	1.5 Н		

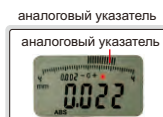

Встроенная беспроводная связь (требуется приемник код 7315-2/3/6/7/8/9)

Код	Диапазон	Разрешение	Точность	Гистерезис	Максимальное измерительное усилие	Головка измерительного стержня	Примечание
2108-10FWL*	12.7 мм/0.5"	0.002 мм/0.0001" (может переключаться на: 0.01 мм/0.0005")	20 мкм	10 мкм	1.5 Н	не может подниматься	плоская задняя часть
2108-101FWL*	12.7 мм/0.5"	0.001 мм/0.00005"	5 мкм	2 мкм	1.5 Н		



*Поставляются с сертификатом калибровки изготовителя

ВЫВОД ДАННЫХ

КОМПАКТНЫЕ ЦИФРОВЫЕ ИНДИКАТОРЫ

- Функции кнопок:
 - дюйм/мм: короткое нажатие для преобразования в дюймы/метрические единицы, долгое нажатие для изменения направления измерения;
 - ABS: короткое нажатие для абсолютного/инкрементного измерения, долгое нажатие для предустановки данных
 - 0/ON: короткое нажатие для включения при выключенном питании, короткое нажатие для установки нуля при включенном питании, долгое нажатие для выключения
- Сохранение предустановленных данных в памяти после перезапуска
- Батарея CR1632, автоматическое отключение питания
- Вывод данных
- Дополнительные принадлежности: беспроводной передатчик (код 7315-50M), необходим приемник сигнала, задние панели, точки касания

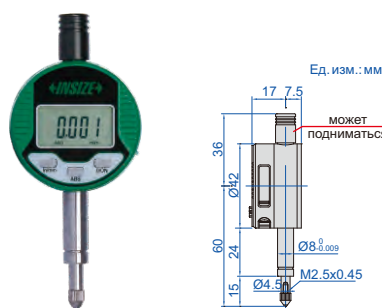

2114-51F



СЕРТИФИКАТ ЗАВОДСКОЙ КАЛИБРОВКИ

Код	Диапазон	Разрешение	Точность	Гистерезис	Максимальное измерительное усилие	Головка измерительного стержня	Примечание
2114-5F*	5 мм/0.2"	0.01 мм/0.0005"	20 мкм	10 мкм	1.5 Н	может подниматься	плоская задняя часть
2114-51F*	5 мм/0.2"	0.001 мм/0.00005"	5 мкм	2 мкм	1.5 Н		

*Поставляются с сертификатом калибровки изготовителя

ВОДОНЕПРОНИЦАЕМЫЕ ЦИФРОВЫЕ ИНДИКАТОРЫ ДЛЯ НУТРОМЕРОВ



ИСХОДНЫЕ ДАННЫЕ ОСТАЮТСЯ ПОСЛЕ ВЫКЛЮЧЕНИЯ ПИТАНИЯ

ВЫВОД ДАННЫХ

IP54 ВОДОНЕПРОНИЦ

- Специально разработаны для нутромеров
- Функция отслеживания минимального значения может определить диаметр автоматически
- Прямое считывание диаметра после ввода размера установочного кольца
- Функции кнопок: вкл/выкл, отслеживание минимального значения, калибровка, предустановка данных, преобразование в дюймы/метрические величины
- Данные сохраняются после выключения питания, нет необходимости в повторной калибровке после включения питания
- Автоматическое отключение питания (время регулируется)
- Вывод данных
- Мощность: с интерфейсом данных: CR2032
встроенная беспроводная связь: перезаряжаемая литиевая батарея
- Дополнительные принадлежности: задние панели, точки касания

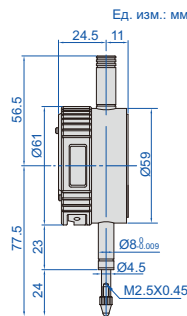

СЕРТИФИКАТ ЗАВОДСКОЙ КАЛИБРОВКИ

прямое считывание диаметра после ввода размера установочного кольца

функция отслеживания минимального значения может определить диаметр автоматически

С интерфейсом передачи данных (дополнительный беспроводной передатчик: код 7315-51B)

Код	Диапазон	Разрешение	Точность	Гистерезис	Максимальное измерительное усилие	Головка измерительного стержня	Примечание
2137-10F *	12.7 мм/0.5"	0.002 мм/0.0001" (может переключаться на: 0.01 мм/0.0005")	20 мкм	10 мкм	1.5 Н	не может подниматься	плоская задняя часть
2137-101F *	12.7 мм/0.5"	0.001 мм/0.00005"	5 мкм	2 мкм	1.5 Н		

Встроенная беспроводная связь (требуется приемник код 7315-2/3/6/7/8/9)

Код	Диапазон	Разрешение	Точность	Гистерезис	Максимальное измерительное усилие	Головка измерительного стержня	Примечание
2137-10FWL *	12.7 мм/0.5"	0.002 мм/0.0001" (может переключаться на: 0.01 мм/0.0005")	20 мкм	10 мкм	1.5 Н	не может подниматься	плоская задняя часть
2137-101FWL *	12.7 мм/0.5"	0.001 мм/0.00005"	5 мкм	2 мкм	1.5 Н		

*Поставляются с сертификатом калибровки изготовителя

ЦИФРОВЫЕ ИНДИКАТОРЫ С ПОДЪЕМНЫМ РЫЧАГОМ



ВЫВОД ДАННЫХ

- Показания в цифровом и аналоговом виде
- Дисплей может поворачиваться на 320°
- Функция кнопок: отображение отклонения и остановки, предустановка данных, изменение направления измерения, измерение макс./мин./TIR, преобразование в дюйм/метрич., абсолютное/инкрементное измерение
- Сохранение данных предустановки и данных допуска в памяти после перезапуска
- Батарея CR2032
- Автоматическое отключение питания (время регулируется)
- Вывод данных
- Дополнительные принадлежности: беспроводной передатчик (код 7315-50M), необходим приемник сигнала, задние панели, точки касания

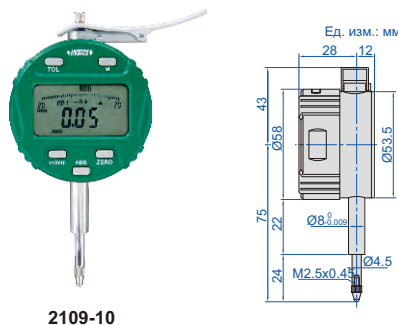

СЕРТИФИКАТ ЗАВОДСКОЙ КАЛИБРОВКИ

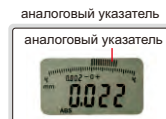

предупреждение о превышении допуска

мигает при превышении нижнего предельного значения

мигает при превышении верхнего предельного значения

Код	Диапазон	Разрешение	Точность	Гистерезис	Максимальное измерительное усилие	Примечание
2109-10 *	10 мм/0.4"	0.01 мм/0.0005"	20 мкм	10 мкм	1.5 Н	плоская задняя часть
2109-101 *	10 мм/0.4"	0.001 мм/0.00005"	5 мкм	2 мкм	1.5 Н	плоская задняя часть

*Поставляются с сертификатом калибровки изготовителя

ВЫВОД ДАННЫХ

ЦИФРОВЫЕ ИНДИКАТОРЫ С БОЛЬШИМ ХОДОМ

10

ИНДИКАТОРЫ, СТОЙКИ ДЛЯ ИНДИКАТОРОВ

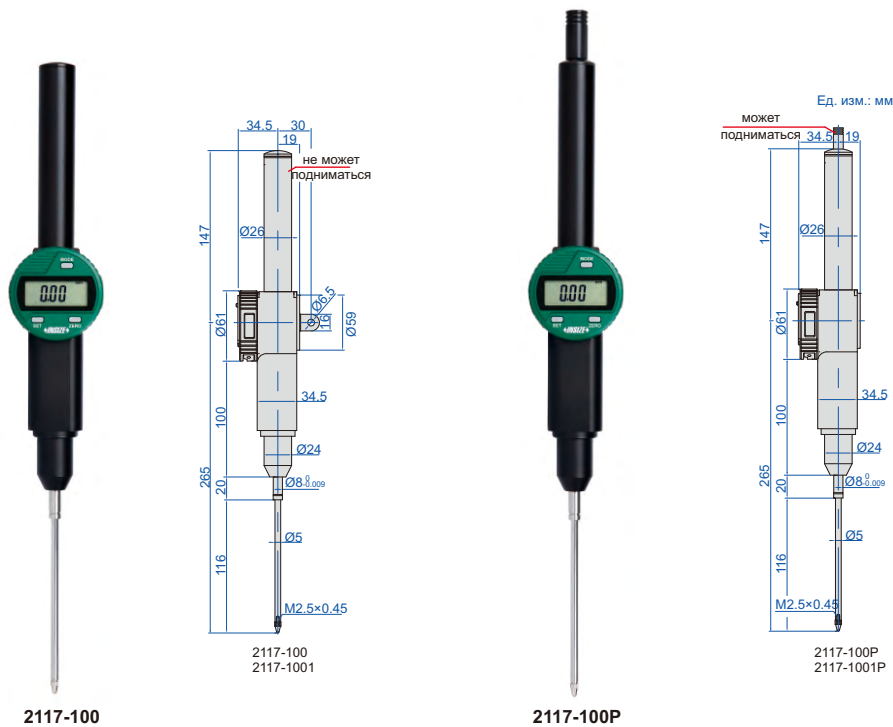

2117-100

2117-100P

- Функция кнопок: вкл/выкл, установка на ноль, мм/дюйм, предустановка данных, допуск, изменение направления измерения, измерение макс./мин./TIR, абсолютное/инкрементное измерение
- Сохранение данных предустановки и данных допуска в памяти после перезапуска
- Батарея CR2032, автоматическое отключение питания
- Вывод данных
- Дополнительные принадлежности: беспроводной передатчик (код 7315-50M), необходимый приемник сигнала, задние панели, точки касания

ручка подъема шпинделя в комплекте



макс./мин./TIR

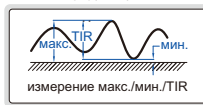

потяните подъемную крышку для подъема точки

предупреждение о превышении допуска



Разрешение 0.01 мм/0.0005"

Код	Диапазон	Точность	Гистерезис	Максимальное измерительное усилие	Головка измерительного стержня	Примечание
2117-100	100 мм/4"	30 мкм	10 мкм	3.2 Н	не может подниматься	заднее крепление
2117-100P	100 мм/4"	30 мкм	10 мкм	3.2 Н	может подниматься	плоская задняя часть

Разрешение 0.001 мм/0.00005"

Код	Диапазон	Точность	Гистерезис	Максимальное измерительное усилие	Головка измерительного стержня	Примечание
2117-1001	100 мм/4"	9 мкм	3 мкм	3.2 Н	не может подниматься	заднее крепление
2117-1001P	100 мм/4"	9 мкм	3 мкм	3.2 Н	может подниматься	плоская задняя часть

ЦИФРОВЫЕ ИНДИКАТОРЫ ПЛУНЖЕРНОГО ТИПА



СЕРТИФИКАТ ЗАВОДСКОЙ КАЛИБРОВКИ

ВЫВОД ДАННЫХ

- Дисплей может поворачиваться на 320°, направление дисплея можно менять
- Показания в цифровом и аналоговом виде
- Функция кнопки: отображение отклонения и остановки, предустановка данных, изменение направления измерения, измерение макс./мин./TIR, преобразование в дюйм/метрич., абсолютное/инкрементное измерение
- Сохранение данных предустановки и данных допуска в памяти после перезапуска
- Батарея CR2032, автоматическое отключение питания (время регулируется)
- Вывод данных
- Дополнительные принадлежности: беспроводной передатчик (код 7315-50M), необходимый приемник сигнала, задние панели, точки касания



2118-10

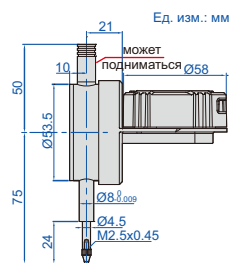

ручка подъема шпинделя в комплекте



макс./мин./TIR

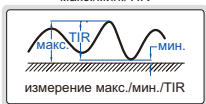

предупреждение о превышении допуска



аналоговый указатель

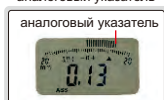

дисплей может поворачиваться на 320°



направление дисплея можно менять



замечание: чтобы изменить направление, необходимо сначала открыть 4 крепежных винта на задней панели дисплея.

Код	Диапазон	Разрешение	Точность	Гистерезис	Максимальное измерительное усилие	Головка измерительного стержня	Примечание
2118-10 *	12.7 мм/0.5"	0.01 мм/0.0005"	20 мкм	10 мкм	1.5 Н	может подниматься	плоская задняя часть
2118-101 *	12.7 мм/0.5"	0.001 мм/0.00005"	5 мкм	2 мкм	1.5 Н		

*Поставляются с сертификатом калибровки изготовителя

ВЫСОКОТОЧНЫЕ ЦИФРОВЫЕ ИНДИКАТОРЫ



СЕРТИФИКАТ ЗАВОДСКОЙ КАЛИБРОВКИ

МОЖНО НАСТРОИТЬ НЕПРЕРЫВНЫЙ СБОР ДАННЫХ. ЧТОБЫ НАЧАТЬ НЕПРЕРЫВНЫЙ СБОР ДАННЫХ, НАДО НАЖАТЬ КНОПКУ «ДАННЫЕ», ЧТОБЫ ОСТАНОВИТЬ ЕГО, НАДО НАЖАТЬ КНОПКУ «ДАННЫЕ» ЕЩЕ РАЗ. ЧАСТОТА СБОРА ДАННЫХ ТАКЖЕ МОЖЕТ БЫТЬ НАСТРОЕНА (МАКС. 10 РАЗ В СЕКУНДУ)

ЛИНЕЙНЫЕ ШАРИКОВЫЕ ПОДШИПНИКИ ДЛЯ 10 МЛН РАЗ ИСПОЛЬЗОВАНИЯ

АБСОЛЮТНЫЙ ЭНКОДЕР, ИСХОДНЫЕ ДАННЫЕ ОСТАЮТСЯ ПОСЛЕ ВЫКЛЮЧЕНИЯ ПИТАНИЯ

ВНИМАНИЕ: АККУМУЛЯТОРНАЯ БАТАРЕЯ РАССЧИТАНА НА 24 ЧАСА НЕПРЕРЫВНОЙ РАБОТЫ



2134-10A

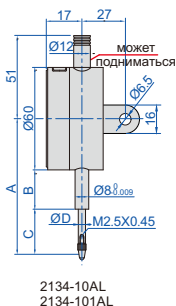

2134-10AL
2134-101AL



2134-25A

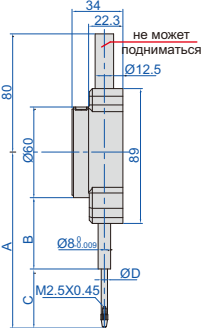

2134-25A
2134-251A



2134-50A

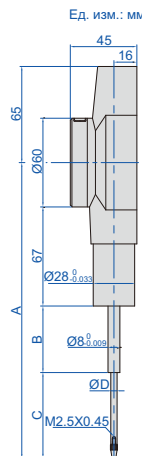

2134-50A

Продолжение следует



Продолжение предыдущей страницы

- Встроенная беспроводная передача данных
- Дальность передачи составляет 10 метров (при условии отсутствия препятствий и электромагнитных помех)
- Линейные шариковые подшипники рассчитаны на 10 млн раз использования
- Абсолютный энкодер, исходные данные остаются после выключения питания
- Показания в цифровом и аналоговом виде
- Функция кнопок: вывод данных, допуск, предустановка данных, сохранение данных, изменение направления измерения, макс./мин./TIR, время выключения питания, вкл/выкл, мм/дюйм, настройка разрешения
- Питание: аккумуляторная батарея, рассчитанная на 24 часов непрерывной работы
- Дополнительные принадлежности: точки касания, ножной переключатель, код: **2134-FS**, длина 2.5 м; беспроводной приемник, код: **7315-2/3/6/7/8/9**



Низкая точность

Твердосплавный зонд
 Регулируемое разрешение: 0.0005 мм/0.00002"
 0.001 мм/0.00005"
 0.01 мм/0.0005"

Код	Диапазон	Точность	Гистерезис	A	B	C	ØD	Максимальное измерительное усилие	Головка измерительного стержня	Примечание
2134-10A *	12.7 мм/0.5"	3 мкм	1.5 мкм	75.4	20.6	24.8	5	1.5 Н	может подниматься	плоская задняя часть
2134-10AL *	12.7 мм/0.5"	3 мкм	1.5 мкм	75.4	20.6	24.8	5	1.5 Н	может подниматься	заднее крепление
2134-25A *	25.4 мм/1"	3 мкм	1.5 мкм	109.5	38.5	41	5	2.2 Н	не может подниматься	плоская задняя часть
2134-50A *	50.8 мм/2"	3 мкм	1.5 мкм	201	32	72	4	2.5 Н	—	плоская задняя часть

Высокая точность

Рубиновый зонд
 Регулируемое разрешение: 0.0002 мм/0.00001"
 0.001 мм/0.00005"
 0.01 мм/0.0005"

Код	Диапазон	Точность	Гистерезис	A	B	C	ØD	Максимальное измерительное усилие	Головка измерительного стержня	Примечание
2134-101A *	12.7 мм/0.5"	1.5 мкм	1 мкм	77.4	26	21.4	4	1.5 Н	может подниматься	плоская задняя часть
2134-101AL *	12.7 мм/0.5"	1.5 мкм	1 мкм	77.4	26	21.4	4	1.5 Н	может подниматься	заднее крепление
2134-251A *	25.4 мм/1"	1.8 мкм	1 мкм	116.1	42.5	44	4	2.2 Н	не может подниматься	плоская задняя часть

- Когда контактная точка перемещается, программа автоматически начинает сбор данных о максимальном значении. После возвращения точки контакта в свободное положение автоматически передается максимальное значение. Доступно циклическое измерение
- Применяется для сбора данных при непрерывных измерениях (например, сбор данных о наивысшей точке каждого зуба при вращении многозубой заготовки)

Интеллектуальные цифровые индикаторы

Код
2134-□□□□S *

* Поставляются с сертификатом калибровки изготовителя

Примеры кода:

Без передачи данных	C передачей данных
2134-10A	2134-10AS
2134-10AL	2134-10ALS

ВЫСОКОТОЧНЫЕ ЦИФРОВЫЕ ИНДИКАТОРЫ

ВНИМАНИЕ: АККУМУЛЯТОРНАЯ БАТАРЕЯ РАССЧИТАНА НА 24 ЧАСА НЕПРЕРЫВНОЙ РАБОТЫ

ЛИНЕЙНЫЕ ШАРИКОВЫЕ ПОДШИПНИКИ ДЛЯ 10 МИЛЛИОНОВ РАЗ ИСПОЛЬЗОВАНИЯ

АБСОЛЮТНЫЙ ЭНКОДЕР, ИСХОДНЫЕ ДАННЫЕ ОСТАЮТСЯ ПОСЛЕ ВЫКЛЮЧЕНИЯ ПИТАНИЯ

ВЫВОД ДАННЫХ



СЕРТИФИКАТ ЗАВОДСКОЙ КАЛИБРОВКИ

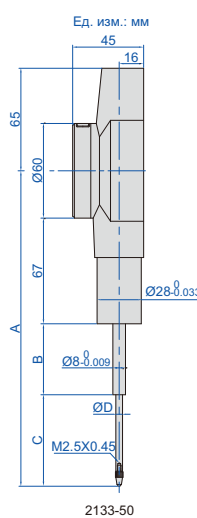
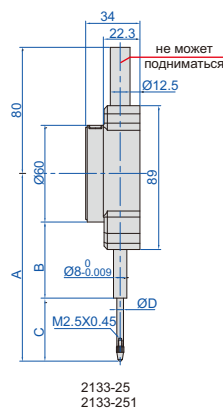
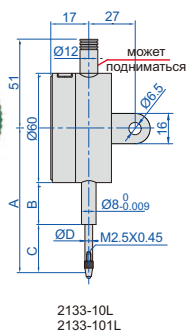
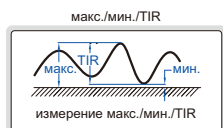

- Линейные шариковые подшипники рассчитаны на 10 млнраз использования
- Абсолютный энкодер, исходные данные остаются после выключения питания
- Показания в цифровом и аналоговом виде
- Вывод данных
- Функция кнопок: вывод данных, допуск, предустановка данных, сохранение данных, изменение направления измерения, макс./мин./TIR, время выключения питания, вкл/выкл, мм/дюйм, настройка разрешения
- Питание: аккумуляторная батарея, рассчитанная на 24 часов непрерывной работы
- Дополнительные принадлежности: точки касания, беспроводной передатчик (код 7315-60, необходимприемник сигнала)

Низкая точность

Твердосплавный зонд
Гистерезис: 1.5 мкм
Регулируемое разрешение: 0.0005 мм/0.00002"
0.001 мм/0.00005"
0.01 мм/0.0005"

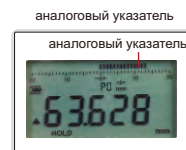

Код	Диапазон	Точность	A	B	C	ØD	Максимальное измерительное усилие	Головка измерительного стержня	Примечание
2133-10*	12.7 мм/0.5"	3 мкм	75.4	20.6	24.8	5	1.5 Н	может подниматься	плоская задняя часть
2133-10L*	12.7 мм/0.5"	3 мкм	75.4	20.6	24.8	5	1.5 Н	может подниматься	заднее крепление
2133-25*	25.4 мм/1"	3 мкм	109.5	38.5	41	5	2.2 Н	не может подниматься	плоская задняя часть
2133-50*	50.8 мм/2"	3 мкм	201	32	72	4	2.5 Н	-	плоская задняя часть

Высокая точность

Рубиновый зонд
Гистерезис: 1 мкм
Регулируемое разрешение: 0.0002 мм/0.00001"
0.001 мм/0.00005"
0.01 мм/0.0005"

Код	Диапазон	Точность	A	B	C	ØD	Максимальное измерительное усилие	Головка измерительного стержня	Примечание
2133-101*	12.7 мм/0.5"	1.5 мкм	77.4	26	21.4	4	1.5 Н	может подниматься	плоская задняя часть
2133-101L*	12.7 мм/0.5"	1.5 мкм	77.4	26	21.4	4	1.5 Н	может подниматься	заднее крепление
2133-251*	25.4 мм/1"	1.8 мкм	116.1	42.5	44	4	2.2 Н	не может подниматься	плоская задняя часть

- Когда контактная точка перемещается, программа автоматически начинает сбор данных о максимальном значении. После возвращения точки контакта в свободное положение автоматически передается максимальное значение. Доступно циклическое измерение
- Применяется для сбора данных при непрерывных измерениях (например, сбор данных о наивысшей точке каждого зуба при вращении многозубой заготовки)

Интеллектуальные цифровые индикаторы

Код
2133-□□□S*

*Поставляются с сертификатом калибровки изготовителя

Примеры кода:

Без передачи данных	C передачей данных
2133-10	2133-10S
2133-10L	2133-10LS



ВЫСОКОТОЧНЫЕ ЦИФРОВЫЕ ИНДИКАТОРЫ

10

ИНДИКАТОРЫ, СТОЙКИ ДЛЯ ИНДИКАТОРОВ

МОЖНО УСТАНОВИТЬ ПЕРИОДИЧНОСТЬ ИЗМЕРЕНИЯ (1-99 С), МАКСИМАЛЬНОЕ/МИНИМАЛЬНОЕ/ТИР/АВГ. МОЖНО АВТОМАТИЧЕСКИ ИЗМЕРЯТЬ В ТЕЧЕНИЕ ЭТОГО ПЕРИОДА, И ДАННЫЕ МОГУТ БЫТЬ АВТОМАТИЧЕСКИ ПЕРЕДАНЫ ПОСЛЕ ИЗМЕРЕНИЯ

НАЖАТИЕ КНОПКИ ИЛИ ДВИЖЕНИЕ ЗОНДА ЗАПУСКАЕТ АВТОМАТИЧЕСКОЕ ИЗМЕРЕНИЕ, ИЗМЕРЕНИЕ МОЖЕТ БЫТЬ ОТЛОЖЕНО (1-99 С НАСТРАИВАЕТСЯ) ПЕРИОД ВРЕМЕНИ ИЗМЕРЕНИЯ МОЖЕТ БЫТЬ УСТАНОВЛЕН (1-99 С НАСТРАИВАЕТСЯ)

ВЫВОД ДАННЫХ

ВНИМАНИЕ: АККУМУЛЯТОРНАЯ БАТАРЕЯ РАССЧИТАНА НА 24 ЧАСА НЕПРЕРЫВНОЙ РАБОТЫ

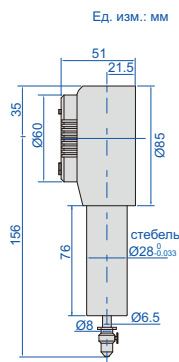

2150-5A

- Линейные шариковые подшипники рассчитаны на 10 млн раз использования
- Стержень Ø28 мм подходит для усиленного зажима
- Абсолютный энкодер, исходные данные остаются после выключения питания
- Регулируемое разрешение: 0.0001 мм/0.00001" / 0.001 мм/0.00005" / 0.01 мм/0.0005"
- Показания в цифровом и аналоговом виде
- Можно установить период измерения (регулируется в диапазоне 1–99 с), в течение которого автоматически измеряются максимальное/минимальное/среднее/среднее значение, а данные могут передаваться автоматически после измерения.
- Нажатие кнопки или движение датчика может запустить автоматическое измерение, которое может быть отложено (регулируется в диапазоне 1–99 с)
- Функция кнопок: включение/выключение, настройка разрешения, удержание данных, вывод данных, макс./мин./TIR/откл, предварительная установка данных, допуск, мм/дюйм, автоматическое отключение питания, изменение направления измерения, установка задержки, установка времени измерения
- Питание: аккумуляторная батарея, рассчитанная на 24 часов непрерывной работы
- Рубиновый зонд

аналоговый указатель

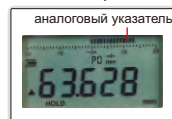

предупреждение о превышении допуска

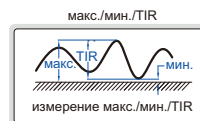

С интерфейсом передачи данных

Дополнительные принадлежности: беспроводной передатчик (код 7315-60, необходим приемник сигнала)

Код	Диапазон	Точность	Гистерезис	Максимальное измерительное усилие	Примечание
2150-5A	0-5 мм/0-0.2"	0.5 мкм	0.3 мкм	1.5 Н	движение зонда запускает измерение
2150-5B	0-5 мм/0-0.2"	0.5 мкм	0.3 мкм	1.5 Н	нажатие кнопки запускает измерение

Встроенная беспроводная связь

Дополнительные принадлежности: встроенная беспроводная связь (требуется приемник код 7315-2/3/6/7/8/9), дальность передачи составляет 10 метров (при условии отсутствия препятствий и электромагнитных помех)

Код	Диапазон	Точность	Гистерезис	Максимальное измерительное усилие	Примечание
2150-5AWL*	0-5 мм/0-0.2"	0.5 мкм	0.3 мкм	1.5 Н	движение зонда запускает измерение
2150-5BWL*	0-5 мм/0-0.2"	0.5 мкм	0.3 мкм	1.5 Н	нажатие кнопки запускает измерение

* Непрерывный сбор данных может быть настроен (при нажатии кнопки «DATA») начнется непрерывный сбор данных, при повторном нажатии сбор остановится; частота сбора данных может быть настроена, самый быстрый сбор данных — 10 шт в секунду

ВЫСОКОТОЧНЫЕ ЦИФРОВЫЕ ИНДИКАТОРЫ

ВЫВОД ДАННЫХ

ЛИНЕЙНЫЕ ШАРИКОВЫЕ ПОДШИПНИКИ ДЛЯ 10 МИЛЛИОНОВ РАЗ ИСПОЛЬЗОВАНИЯ

ВНИМАНИЕ: АККУМУЛЯТОРНАЯ БАТАРЕЯ РАССЧИТАНА НА 24 ЧАСА НЕПРЕРЫВНОЙ РАБОТЫ

СТЕРЖЕНЬ Ø28 ММ ПОДХОДИТ ДЛЯ УСИЛЕННОГО ЗАЖИМА

АБСОЛЮТНЫЙ ЭНКОДЕР, ИСХОДНЫЕ ДАННЫЕ ОСТАЮТСЯ ПОСЛЕ ВЫКЛЮЧЕНИЯ ПИТАНИЯ

- Линейные шариковые подшипники рассчитаны на 10 млн раз использования
- Стержень Ø28 мм подходит для усиленного зажима
- Абсолютный энкодер, исходные данные остаются после выключения питания
- Регулируемое разрешение: 0.0002 мм/0.00001" / 0.001 мм/0.00005" / 0.01 мм/0.0005"
- Показания в цифровом и аналоговом виде
- Функция кнопок: вывод данных, допуск, предустановка данных, сохранение данных, изменение направления измерения, макс./мин./TIR, время выключения питания, вкл/выкл, мм/дюйм, настройка разрешения
- Питание: аккумуляторная батарея, рассчитанная на 24 часов непрерывной работы
- Рубиновый зонд

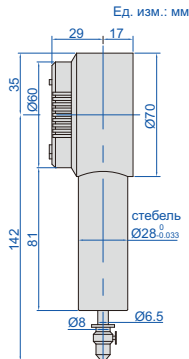

2140-6

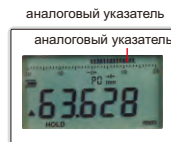
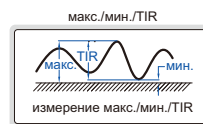

аналоговый указатель



предупреждение о превышении допуска

за верхний предел

за нижний предел

С интерфейсом передачи данных

Дополнительные принадлежности: беспроводной передатчик (код 7315-60, необходим приемник сигнала)

Код	Диапазон	Точность	Гистерезис	Максимальное измерительное усилие	Примечание
2140-6	0-6 мм/0-0.24"	1.6 мкм	0.8 мкм	1.5 Н	плоская задняя часть

Встроенная беспроводная связь

Дополнительные принадлежности: встроенная беспроводная связь (требуется приемник код 7315-2/3/6/7/8/9), дальность передачи составляет 10 метров (при условии отсутствия препятствий и электромагнитных помех)

Код	Диапазон	Точность	Гистерезис	Максимальное измерительное усилие	Примечание
2140-6AWL*	0-6 мм/0-0.24"	1.6 мкм	0.8 мкм	1.5 Н	плоская задняя часть

*Непрерывный сбор данных может быть настроен (при нажатии кнопки «DATA» начнется непрерывный сбор данных, при повторном нажатии сбор остановится; частота сбора данных может быть настроена, самый быстрый сбор данных — 10 шт в секунду)

ВЫСОКОТОЧНЫЙ ЦИФРОВОЙ КОМПАРАТОР (ВЫСОКАЯ ТОЧНОСТЬ)

ВНИМАНИЕ: АККУМУЛЯТОРНАЯ БАТАРЕЯ РАССЧИТАНА НА 12 ЧАСОВ НЕПРЕРЫВНОЙ РАБОТЫ

IP54 ВОДОНЕПРОНИЦ

ВЫВОД ДАННЫХ

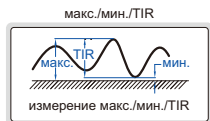

2149-2

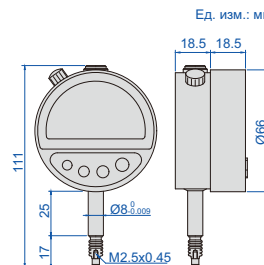

- Встроенная беспроводная передача данных
- IP54 пылезащитный/водонепроницаемый
- Показания в цифровом и аналоговом виде
- Дисплей может поворачиваться на 320°
- Может хранить 10 установленных параметров, а также осуществлять поиск и вызов параметров
- Можно сохранить 999 значений групп
- Сенсорный датчик для передачи данных (не стоит нажимать на кнопку, чтобы не вызвать деформацию держателя циферблатного индикатора и не повлиять на нулевое положение)
- Функции кнопок: включение/выключение, установка на ноль, сохранение данных, изменение направления измерения, преобразование в дюймы/метрические величины, предустановка данных, абсолютное/инкрементное измерение, измерение макс./мин./TIR, отображение отклонения и остановки, вывод данных, изменение разрешения и диапазона аналогового указателя, печать данных
- Питание: аккумуляторная батарея, рассчитанная на 12 часов непрерывной работы
- Рубиновый зонд
- Вывод данных
- Дополнительные принадлежности: беспроводной приемник (код 2149-RE, расстояние передачи составляет 2 м), принтер (код ISF-DF-PRINTER)



интерфейс данных (с защитным кожухом)

сенсорный датчик для передачи данных / световой сигнал

Код	Диапазон	Разрешение	Точность	Гистерезис	Повторяемость	Измерительное усилие
2149-2	2 мм/0.08"	0.1 мкм/0.00005"	0.5 мкм	0.2 мкм	0.3 мкм	0.8-1 Н



ОПОРА НА
КАМНЯХ

ВИБРОУСТОЙЧИВЫЙ

ИНДИКАТОР ЧАСОВОГО ТИПА ВЫСОКОТОЧНЫЙ

INSIZE PLUS

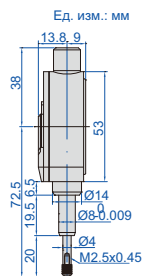

2881-01



СЕРТИФИКАТ
ЗАВОДСКОЙ
КАЛИБРОВКИ

подъемный рычаг (опция)

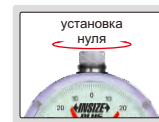

- Соответствует DIN879-1
- Виброустойчивый
- Опора на камнях
- Превышение хода: 3 мм
- Защитная крышка циферблата
- Поставляются с указателями предела
- Начальное измерительное усилие: 1.2 Н
- Дополнительные принадлежности: подъемный рычаг (код 6289-150)

Код	Диапазон	Цена деления	Точность	Гистерезис	Показания циферблата	Максимальное измерительное усилие	Головка измерительного стержня	Примечание
2881-01*	0.1 мм	0.001 мм	1.2 мкм	0.5 мкм	50-0-50	1.5 Н	не может подниматься	плоская задняя часть

*Поставляются с сертификатом калибровки изготовителя

ОПОРА НА
КАМНЯХ

ВИБРОУСТОЙЧИВЫЙ

ИНДИКАТОРЫ ЧАСОВОГО ТИПА ВЫСОКОТОЧНЫЕ

INSIZE PLUS



2830-1



СЕРТИФИКАТ
ЗАВОДСКОЙ
КАЛИБРОВКИ

- Виброустойчивый
- Опора на камнях
- С указателями предела
- Головка измерительного стержня: может подниматься
- Максимальное измерительное усилие: 2 Н
- Дополнительные принадлежности: задние панели, точки касания

Ед. изм.: мм

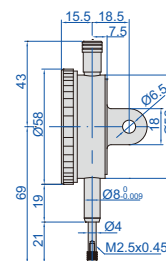

Код	Диапазон	Цена деления	Точность	Гистерезис	Диапазон/об.	Показания циферблата	Примечание
2830-1*	1 мм	0.001 мм	5 мкм	2 мкм	0.2 мм	0-100-0	заднее крепление
2830-1F*	1 мм	0.001 мм	5 мкм	2 мкм	0.2 мм	0-100-0	плоская задняя часть

*Поставляются с сертификатом калибровки изготовителя

ИНДИКАТОРЫ ЧАСОВОГО ТИПА ВЫСОКОТОЧНЫЕ

INSIZE PLUS

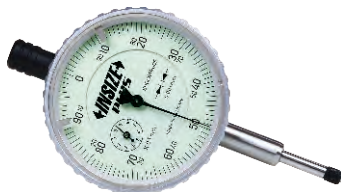

2891-1



СЕРТИФИКАТ
ЗАВОДСКОЙ
КАЛИБРОВКИ

подъемный рычаг (опция)

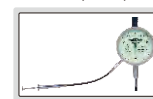

- Виброустойчивый
- Опора на камнях
- С указателями предела
- Головка измерительного стержня: может подниматься
- Максимальное измерительное усилие: 2 Н
- Дополнительные принадлежности: задние панели, точки касания, подъемный рычаг (код 6289-150)

Ед. изм.: мм

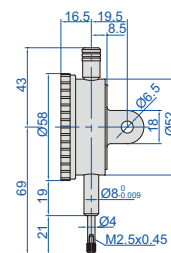

Код	Диапазон	Цена деления	Точность	Гистерезис	Диапазон/об.	Показания циферблата	Примечание
2891-1*	1 мм	0.001 мм	3 мкм	1.5 мкм	0.1 мм	0-100-0	заднее крепление
2891-1F*	1 мм	0.001 мм	3 мкм	1.5 мкм	0.1 мм	0-100-0	плоская задняя часть

*Поставляются с сертификатом калибровки изготовителя

ВЫСОКОТОЧНЫЕ КОМПАКТНЫЕ ИНДИКАТОРЫ ЧАСОВОГО ТИПА

INSIZE PLUS

ОПОРА НА КАМНЯХ

- Виброустойчивый
- Опора на камнях
- С указателями предела
- Головка измерительного стержня: может подниматься
- Максимальное измерительное усилие: 2 Н
- Дополнительные принадлежности: задние панели, точки касания, подъемный рычаг (код 6289-150)



2890-1



СЕРТИФИКАТ ЗАВОДСКОЙ КАЛИБРОВКИ

Ед. изм.: мм

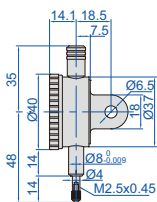

Код	Диапазон	Цена деления	Точность	Гистерезис	Диапазон/об.	Показания циферблата	Примечание
2890-1*	1 мм	0.001 мм	3 мкм	1.5 мкм	0.1 мм	0-100	заднее крепление
2890-1F*	1 мм	0.001 мм	3 мкм	1.5 мкм	0.1 мм	0-100	плоская задняя часть

*Поставляются с сертификатом калибровки изготовителя

ИНДИКАТОРЫ ЧАСОВОГО ТИПА ВЫСОКОТОЧНЫЕ

ОПОРА НА КАМНЯХ

- Цена деления: 0.001 мм
- Показания циферблата: 0-100-0
- Опора на камнях
- Поставляются с указателями предела и зажимом оправы
- Максимальное измерительное усилие: 2 Н
- Головка измерительного стержня: не может подниматься
- Дополнительные принадлежности: задние панели, точки касания



2313-1A



СЕРТИФИКАТ ЗАВОДСКОЙ КАЛИБРОВКИ

Ед. изм.: мм

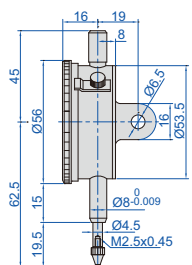

Код	Диапазон	Точность	Гистерезис	Диапазон/об.	Примечание
2313-1FA*	1 мм	5 мкм	2 мкм	0.2 мм	плоская задняя часть
2313-2FA*	2 мм	6 мкм	2.5 мкм	0.2 мм	плоская задняя часть
2313-1A*	1 мм	5 мкм	2 мкм	0.2 мм	заднее крепление
2313-2A*	2 мм	6 мкм	2.5 мкм	0.2 мм	заднее крепление

*Поставляются с сертификатом калибровки изготовителя

КОМПАКТНЫЙ ИНДИКАТОР ЧАСОВОГО ТИПА

INSIZE PLUS

- Соответствует DIN 878
- Показания циферблата: 0-50
- С указателями предела
- Максимальное измерительное усилие: 1.5 Н
- Головка измерительного стержня: может подниматься
- Дополнительные принадлежности: задние панели, точки касания



2886-3F



СЕРТИФИКАТ ЗАВОДСКОЙ КАЛИБРОВКИ

Ед. изм.: мм

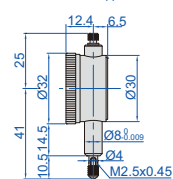

Код	Диапазон	Цена деления	Точность	Гистерезис	Диапазон/об.	Примечание
2886-3F*	3 мм	0.01 мм	12 мкм	3 мкм	0.5 мм	плоская задняя часть

*Поставляются с сертификатом калибровки изготовителя

КОМПАКТНЫЕ ИНДИКАТОРЫ ЧАСОВОГО ТИПА

INSIZE PLUS

- Соответствует DIN 878
- Показания циферблата: 0-50
- С указателями предела
- Максимальное измерительное усилие: 1.5 Н
- Головка измерительного стержня: может подниматься
- Дополнительные принадлежности: задние панели, точки касания



2887-5



СЕРТИФИКАТ ЗАВОДСКОЙ КАЛИБРОВКИ

Ед. изм.: мм

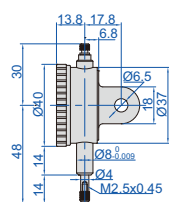

Код	Диапазон	Цена деления	Точность	Гистерезис	Диапазон/об.	Примечание
2887-5*	5 мм	0.01 мм	14 мкм	3 мкм	0.5 мм	заднее крепление
2887-5F*	5 мм	0.01 мм	14 мкм	3 мкм	0.5 мм	плоская задняя часть

*Поставляются с сертификатом калибровки изготовителя



ОПОРА НА КАМНЯХ

КОМПАКТНЫЕ ИНДИКАТОРЫ ЧАСОВОГО ТИПА

- Соответствует DIN 878
- Показания циферблата: 0-50
- Опора на камнях
- Поставляются с указателями предела и зажимом оправы
- Максимальное измерительное усилие: 1.5 Н
- Головка измерительного стержня: может подниматься
- Дополнительные принадлежности: задние панели, точки касания



2311-5



СЕРТИФИКАТ ЗАВОДСКОЙ КАЛИБРОВКИ

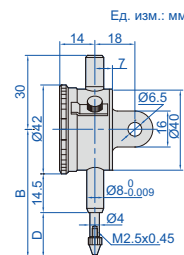

Код	Диапазон	Цена деления	Точность	Гистерезис	Диапазон/об.	Примечание	B	D
2311-3F *	3 мм	0.01 мм	12 мкм	3 мкм	0.5 мм	плоская задняя часть	46	10.5
2311-5F *	5 мм	0.01 мм	14 мкм	3 мкм	0.5 мм	плоская задняя часть	48	12.5
2311-3 *	3 мм	0.01 мм	12 мкм	3 мкм	0.5 мм	заднее крепление	46	10.5
2311-5 *	5 мм	0.01 мм	14 мкм	3 мкм	0.5 мм	заднее крепление	48	12.5

* Поставляются с сертификатом калибровки изготовителя

ИНДИКАТОРЫ ЧАСОВОГО ТИПА



- Соответствует DIN 878
- Показания циферблата: 0-100
- С указателями предела
- Максимальное измерительное усилие: 1.5 Н
- Головка измерительного стержня: может подниматься
- Дополнительные принадлежности: задние панели, точки касания



2892-10



СЕРТИФИКАТ ЗАВОДСКОЙ КАЛИБРОВКИ

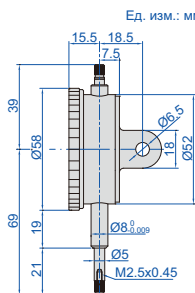

Код	Диапазон	Цена деления	Точность	Гистерезис	Диапазон/об.	Примечание
2892-10 *	10 мм	0.01 мм	17 мкм	3 мкм	1 мм	заднее крепление
2892-10F *	10 мм	0.01 мм	17 мкм	3 мкм	1 мм	плоская задняя часть

* Поставляются с сертификатом калибровки изготовителя

ОПОРА НА КАМНЯХ

ИНДИКАТОРЫ ЧАСОВОГО ТИПА (СТАНДАРТНЫЙ ТИП)

- Соответствует DIN 878
- Показания циферблата: 0-100
- Опора на камнях
- Поставляются с указателями предела и зажимом оправы
- Максимальное измерительное усилие: 1.5 Н
- Головка измерительного стержня: может подниматься
- Дополнительные принадлежности: задние панели, точки касания



2308-10A



СЕРТИФИКАТ ЗАВОДСКОЙ КАЛИБРОВКИ

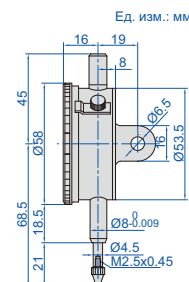

Код	Диапазон	Цена деления	Точность	Гистерезис	Диапазон/об.	Примечание
2308-3FA *	3 мм	0.01 мм	12 мкм	3 мкм	1 мм	плоская задняя часть
2308-5FA *	5 мм	0.01 мм	14 мкм	3 мкм	1 мм	плоская задняя часть
2308-10FA *	10 мм	0.01 мм	17 мкм	3 мкм	1 мм	плоская задняя часть
2308-3A *	3 мм	0.01 мм	12 мкм	3 мкм	1 мм	заднее крепление
2308-5A *	5 мм	0.01 мм	14 мкм	3 мкм	1 мм	заднее крепление
2308-10A *	10 мм	0.01 мм	17 мкм	3 мкм	1 мм	заднее крепление

* Поставляются с сертификатом калибровки изготовителя

ИНДИКАТОРЫ ЧАСОВОГО ТИПА (БАЗОВЫЙ ТИП)

ОПОРА НА КАМНЯХ
ПОПУЛЯРНАЯ МОДЕЛЬ

- Соответствует DIN 878
- Опора на камнях
- Показания циферблата: 0-100
- Поставляются с указателями предела и зажимом оправы
- Максимальное измерительное усилие: 1.5 Н
- Головка измерительного стержня: может подниматься
- Дополнительные принадлежности: задние панели, точки касания

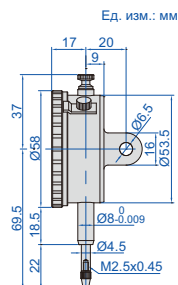
2301-10

СЕРТИФИКАТ ЗАВОДСКОЙ КАЛИБРОВКИ

картонная коробка



Код	Диапазон	Цена деления	Точность	Гистерезис	Диапазон/об.	Примечание
2301-10F*	10 мм	0.01 мм	17 мкм	3 мкм	1 мм	плоская задняя часть
2301-10*	10 мм	0.01 мм	17 мкм	3 мкм	1 мм	ушко с запасной плоской задней частью

*Поставляются с сертификатом калибровки изготовителя

ИНДИКАТОР ЧАСОВОГО ТИПА С БОЛЬШИМ ЦИФЕРБЛАТОМ

INSIZE PLUS

- Большой циферблат
- Показания циферблата: 0-100
- С указателями предела
- Максимальное измерительное усилие: 1.5 Н
- Головка измерительного стержня: может подниматься
- Дополнительные принадлежности: задние панели, точки касания

2888-10

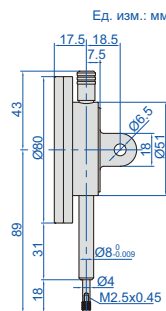
СЕРТИФИКАТ ЗАВОДСКОЙ КАЛИБРОВКИ

Код	Диапазон	Цена деления	Точность	Гистерезис	Диапазон/об.	Примечание
2888-10*	10 мм	0.01 мм	17 мкм	5 мкм	1 мм	плоская задняя часть, с запасным задним креплением

*Поставляются с сертификатом калибровки изготовителя

ВИБРОУСТОЙЧИВЫЕ ИНДИКАТОРЫ ЧАСОВОГО ТИПА

ОПОРА НА КАМНЯХ
ВИБРОУСТОЙЧИВЫЙ

- Соответствует DIN 878
- Показания циферблата: 0-100
- Виброустойчивый
- Опора на камнях
- Поставляются с указателями предела и зажимом оправы
- Максимальное измерительное усилие: 1.5 Н
- Головка измерительного стержня: может подниматься
- Дополнительные принадлежности: задние панели, точки касания

2314-10A

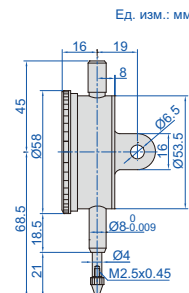
СЕРТИФИКАТ ЗАВОДСКОЙ КАЛИБРОВКИ

Код	Диапазон	Цена деления	Точность	Гистерезис	Диапазон/об.	Примечание
2314-3FA*	3 мм	0.01 мм	12 мкм	3 мкм	1 мм	плоская задняя часть
2314-5FA*	5 мм	0.01 мм	14 мкм	3 мкм	1 мм	плоская задняя часть
2314-10FA*	10 мм	0.01 мм	17 мкм	3 мкм	1 мм	плоская задняя часть
2314-3A*	3 мм	0.01 мм	12 мкм	3 мкм	1 мм	заднее крепление
2314-5A*	5 мм	0.01 мм	14 мкм	3 мкм	1 мм	заднее крепление
2314-10A*	10 мм	0.01 мм	17 мкм	3 мкм	1 мм	заднее крепление

*Поставляются с сертификатом калибровки изготовителя



ИНДИКАТОР ЧАСОВОГО ТИПА С ОБРАТНЫМ ПЛУНЖЕРОМ

INSIZE PLUS

10

- С указателями предела
- Максимальное измерительное усилие: 3 Н
- Дополнительные принадлежности: точки касания

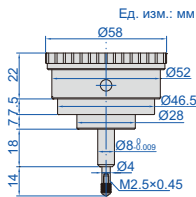

2893-3



СЕРТИФИКАТ ЗАВОДСКОЙ КАЛИБРОВКИ

Код	Диапазон	Цена деления	Точность	Гистерезис	Диапазон/об.	Показания циферблата
2893-3*	3 мм	0.01 мм	15 мкм	5 мкм	1 мм	0-100

*Поставляются с сертификатом калибровки изготовителя

IP67
ВОДОНЕПРОНИЦ

ВИБРОУСТОЙЧИВЫЙ

ВОДОНЕПРОНИЦАЕМЫЙ ИНДИКАТОР ЧАСОВОГО ТИПА

INSIZE PLUS

- Показания циферблата: 0-100
- Соответствует DIN 878
- Виброустойчивый
- IP67 пылезащитный/водонепроницаемый
- С указателями предела
- Максимальное измерительное усилие: 1.5 Н
- Головка измерительного стержня: не может подниматься
- Дополнительные принадлежности: точки касания



2894-10F

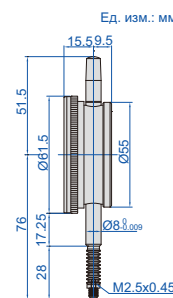

СЕРТИФИКАТ ЗАВОДСКОЙ КАЛИБРОВКИ

Код	Диапазон	Цена деления	Точность	Гистерезис	Диапазон/об.	Примечание
2894-10F*	10 мм	0.01 мм	17 мкм	3 мкм	1 мм	плоская задняя часть

*Поставляются с сертификатом калибровки изготовителя

IP54
ВОДОНЕПРОНИЦ

ВОДОНЕПРОНИЦАЕМЫЕ ИНДИКАТОРЫ ЧАСОВОГО ТИПА

- Соответствует DIN 878
- IP54 пылезащитный/водонепроницаемый
- Показания циферблата: 0-100
- С указателями предела
- Максимальное измерительное усилие: 1.5 Н
- Головка измерительного стержня: не может подниматься
- Дополнительные принадлежности: задние панели, точки касания



2324-10A

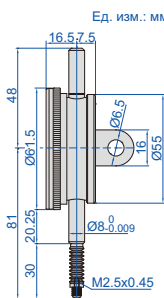

СЕРТИФИКАТ ЗАВОДСКОЙ КАЛИБРОВКИ

Код	Диапазон	Цена деления	Точность	Гистерезис	Диапазон/об.	Примечание
2324-10FA*	10 мм	0.01 мм	17 мкм	3 мкм	1 мм	плоская задняя часть
2324-10A*	10 мм	0.01 мм	17 мкм	3 мкм	1 мм	заднее крепление

*Поставляются с сертификатом калибровки изготовителя

ИНДИКАТОРЫ ЧАСОВОГО ТИПА С БОЛЬШИМ ХОДОМ

INSIZE PLUS

- Показания циферблата: 0-100
- С указателями предела
- Максимальное измерительное усилие: 2.2 Н
- Головка измерительного стержня: может подниматься
- Дополнительные принадлежности: задние панели, точки касания



2889-30

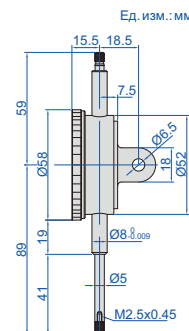

СЕРТИФИКАТ ЗАВОДСКОЙ КАЛИБРОВКИ

Код	Диапазон	Цена деления	Точность	Гистерезис	Диапазон/об.	Примечание
2889-30*	30 мм	0.01 мм	35 мкм	7 мкм	1 мм	заднее крепление
2889-30F*	30 мм	0.01 мм	35 мкм	7 мкм	1 мм	плоская задняя часть

*Поставляются с сертификатом калибровки изготовителя

ИНДИКАТОРЫ ЧАСОВОГО ТИПА С БОЛЬШИМ ХОДОМ

- Показания циферблата: 0-100
- Поставляются с указателями предела и зажимом оправы
- Головка измерительного стержня: может подниматься
- Дополнительные принадлежности: задние панели, точки касания



2310-30A

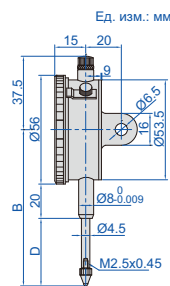

СЕРТИФИКАТ
ЗАВОДСКОЙ
КАЛИБРОВКИ

Код	Диапазон	Цена деления	Точность	Гистерезис	Диапазон/об.	Максимальное измерительное усилие	Примечание	B	D
2310-20FA *	20 мм	0.01 мм	25 мкм	5 мкм	1 мм	2.0 Н	плоская задняя часть	83	35
2310-30FA *	30 мм	0.01 мм	35 мкм	7 мкм	1 мм	2.2 Н	плоская задняя часть	88	40
2310-20A *	20 мм	0.01 мм	25 мкм	5 мкм	1 мм	2.0 Н	заднее крепление	83	35
2310-30A *	30 мм	0.01 мм	35 мкм	7 мкм	1 мм	2.2 Н	заднее крепление	88	40

* Поставляются с сертификатом калибровки изготовителя

ИНДИКАТОРЫ ЧАСОВОГО ТИПА С БОЛЬШИМ ХОДОМ

ПОПУЛЯРНАЯ
МОДЕЛЬ

- Показания циферблата: 0-100
- Поставляются с указателями предела и зажимом оправы
- Упаковывается в картонную коробку
- Максимальное измерительное усилие: 2.2 Н
- Головка измерительного стержня: может подниматься
- Дополнительные принадлежности: задние панели, точки касания



2302-25

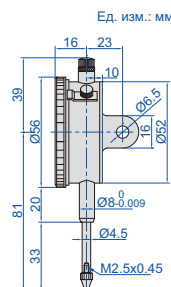

СЕРТИФИКАТ
ЗАВОДСКОЙ
КАЛИБРОВКИ

картонная коробка



Код	Диапазон	Цена деления	Точность	Гистерезис	Диапазон/об.	Примечание
2302-25F *	25 мм	0.01 мм	35 мкм	7 мкм	1 мм	плоская задняя часть
2302-25 *	25 мм	0.01 мм	35 мкм	7 мкм	1 мм	ушко с запасной плоской задней частью

* Поставляются с сертификатом калибровки изготовителя

ИНДИКАТОРЫ ЧАСОВОГО ТИПА (ЦЕНА ДЕЛЕНИЯ 0.1 мм)

- Показания циферблата: 0-10
- Поставляются с указателями предела и зажимом оправы
- Головка измерительного стержня: может подниматься
- Цена деления: 0.1 мм
- Диапазон/об.: 10 мм
- Дополнительные принадлежности: задние панели, точки касания



2318-30

(мм)

Код	Диапазон	Точность	Гистерезис	Максимальное измерительное усилие	Примечание	B	D
2318-10F	10 мм	40 мкм	20 мкм	2.0 Н	плоская задняя часть	70	20
2318-20F	20 мм	50 мкм	20 мкм	2.0 Н	плоская задняя часть	85	35
2318-25F	25 мм	60 мкм	20 мкм	2.2 Н	плоская задняя часть	85	35
2318-30F	30 мм	60 мкм	20 мкм	2.2 Н	плоская задняя часть	90	40
2318-10	10 мм	40 мкм	20 мкм	2.0 Н	заднее крепление	70	20
2318-20	20 мм	50 мкм	20 мкм	2.0 Н	заднее крепление	85	35
2318-25	25 мм	60 мкм	20 мкм	2.2 Н	заднее крепление	85	35
2318-30	30 мм	60 мкм	20 мкм	2.2 Н	заднее крепление	90	40

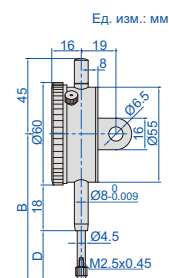



ОПОРА НА
КАМНЯХ

ВИБРОУСТОЙЧИВЫЙ

ИНДИКАТОРЫ ЧАСОВОГО ТИПА С БОЛЬШИМ ХОДОМ

10

ИНДИКАТОРЫ, СТОЙКИ ДЛЯ ИНДИКАТОРОВ

- Показания циферблата: 0-100
- Виброустойчивый
- Опора на камнях
- Поставляются с указателями предела
- Головка измерительного стержня: может подниматься
- Дополнительные принадлежности: задние панели, точки касания



2309-50



СЕРТИФИКАТ
ЗАВОДСКОЙ
КАЛИБРОВКИ

зажим стержня Ø10 мм
для 2309-100D



задняя панель
типа В

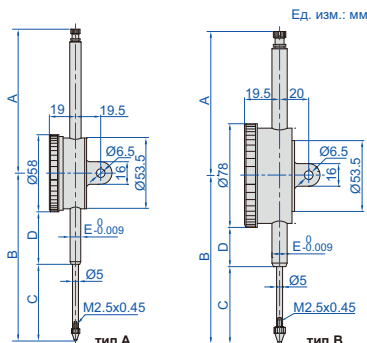

Код	Тип	A	B	C	D	E
2309-30F	A	37.5	89.5	40.9	19.5	Ø8
2309-30	A	37.5	89.5	40.9	19.5	Ø8
2309-50	A	108.3	126.2	57.7	39.5	Ø8
2309-50D	B	108.3	126.2	57.7	29.5	Ø8
2309-80	A	138.4	168.4	88	51.3	Ø8
2309-80D	B	138.4	168.4	88	41.3	Ø8
2309-100D	B	167.6	207.8	108	60.8	Ø10

Код	Диапазон	Цена деления	Тип	Точность	Гистерезис	Диапазон/об.	Максимальное измерительное усилие	Примечание
2309-30F *	30 мм	0.01 мм	A	35 мкм	7 мкм	1 мм	2.2 Н	плоская задняя часть заднее крепление
2309-30 *	30 мм	0.01 мм	A	35 мкм	7 мкм	1 мм	2.2 Н	
2309-50 *	50 мм	0.01 мм	A	40 мкм	8 мкм	1 мм	2.5 Н	плоская задняя часть, с запасным задним креплением
2309-50D *	50 мм	0.01 мм	B	40 мкм	8 мкм	1 мм	2.5 Н	
2309-80	80 мм	0.01 мм	A	50 мкм	9 мкм	1 мм	3.2 Н	
2309-80D	80 мм	0.01 мм	B	50 мкм	9 мкм	1 мм	3.2 Н	
2309-100D	100 мм	0.01 мм	B	50 мкм	9 мкм	1 мм	3.2 Н	

Примечание: 1) 2309-80, 2309-80D и 2309-100D могут использоваться вертикально
 2) 2309-100D поставляется с зажимом стержня Ø10 мм для магнитных держателей (код 6200-60, 6201-60, 6202-80, 6202-100)
 3) 2309-30 и 2309-30F не могут использоваться дополнительные задние панели

* Поставляются с сертификатом калибровки изготовителя

ВИБРОУСТОЙЧИВЫЙ

ИНДИКАТОРЫ ЧАСОВОГО ТИПА ВЫСОКОТОЧНЫЕ

INSIZE PLUS

- Показания циферблата: 40-0-40
- Снижение вероятности ошибок при чтении из-за неправильного подсчета
- Виброустойчивый
- Опора на камнях
- Свободный ход: 4.5 мм
- С указателями предела
- Максимальное измерительное усилие: 2 Н
- Головка измерительного стержня: может подниматься
- Дополнительные принадлежности: задние панели, точки касания, подъемный рычаг (код 6289-150)

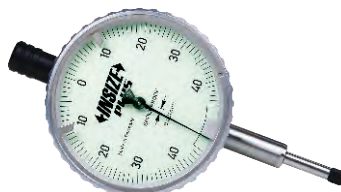

2885-008



СЕРТИФИКАТ
ЗАВОДСКОЙ
КАЛИБРОВКИ

подъемный рычаг (опция)

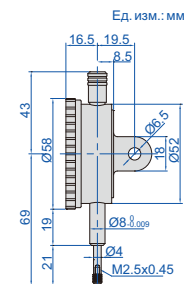

Код	Диапазон	Цена деления	Точность	Гистерезис	Примечание
2885-008 *	0.08 мм	0.001 мм	3 мкм	1.5 мкм	заднее крепление
2885-008F *	0.08 мм	0.001 мм	3 мкм	1.5 мкм	плоская задняя часть

* Поставляются с сертификатом калибровки изготовителя

ДЕРЖАТЕЛИ ДЛЯ ИНДИКАТОРОВ

Код	Сечение стержня	Длина стержня (L)
6293-1	9×9 мм	100 мм
6293-6	9×9 мм	50 мм
6293-8*	9×9 мм	200 мм
6293-2	Ø8 мм	115 мм

* Применяется только для циферблатного индикатора 0.01 мм

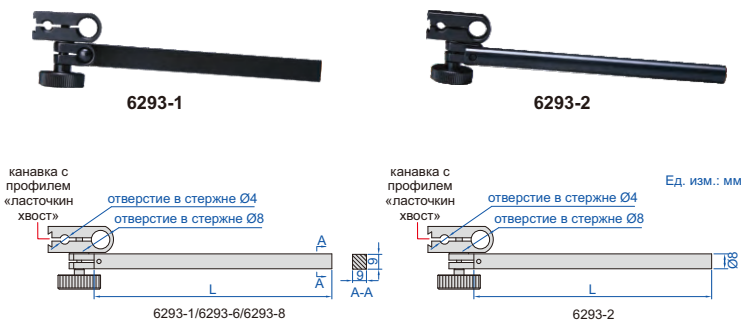

УНИВЕРСАЛЬНЫЕ ДЕРЖАТЕЛИ ДЛЯ ИНДИКАТОРОВ

- Установка индикаторов в желаемом положении по отношению к заготовке

Код	Сечение стержня	Длина стержня (L)
6297-1	Ø8 мм	55 мм
6297-2	9×9 мм	50 мм
6297-3	9×9 мм	100 мм

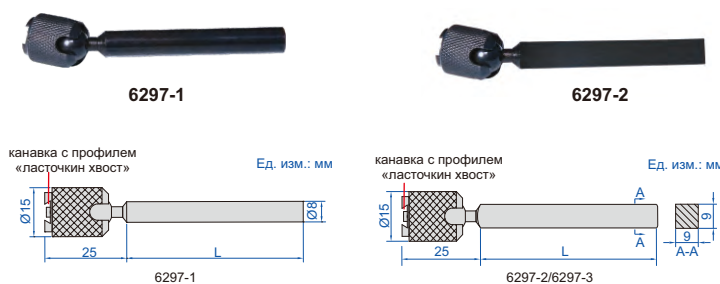

ДЕРЖАТЕЛЬ ДЛЯ ИНДИКАТОРОВ

- Поставляется с шестигранным ключом

Код
6296-1

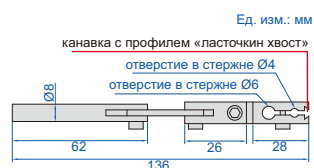

ДЕРЖАТЕЛИ ДЛЯ ИНДИКАТОРОВ

- Можно использовать с контрольными индикаторами часового типа

Код
6291-1



ДЕРЖАТЕЛЬ ДЛЯ ИНДИКАТОРА ЧАСОВОГО ТИПА

- Можно использовать с контрольными индикаторами часового типа

Код
6295-1A

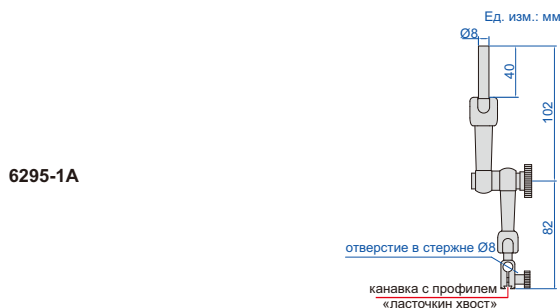

ДЕРЖАТЕЛЬ ДЛЯ ИНДИКАТОРА ЧАСОВОГО ТИПА

- Можно использовать с контрольными индикаторами или индикаторами часового типа

Код
6294-1A

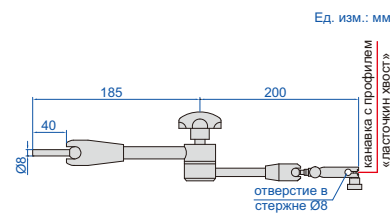

ШТАТИВ МАГНИТНЫЙ ГИДРАВЛИЧЕСКИЙ

10

- Для цифровых и контрольных индикаторов, а также индикаторов часового типа
- С точной регулировкой и канавкой с профилем «ласточкин хвост»

Код	Магнитное поле	Применяемый удерживающий стержень
6219-80	80 кгс	Ø8 мм



6219-80

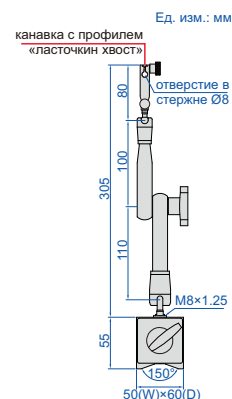

ГИДРАВЛИЧЕСКИЕ УНИВЕРСАЛЬНЫЕ МАГНИТНЫЕ ШТАТИВЫ



6229-60



6229-80



6229-100



6229-101

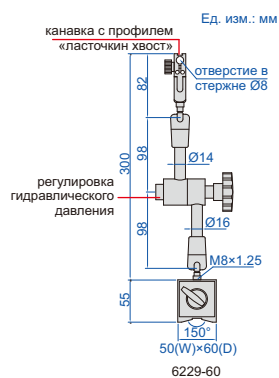

6229-60

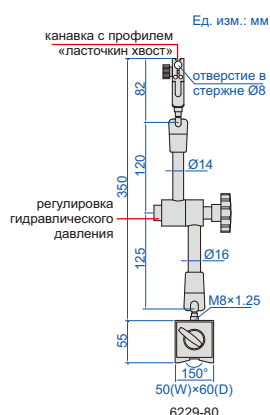

6229-80

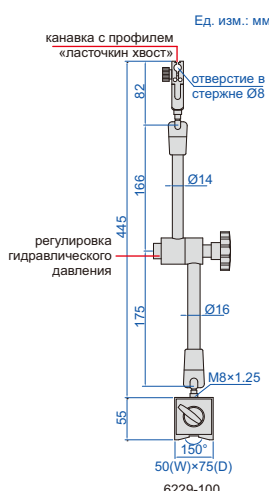

6229-100

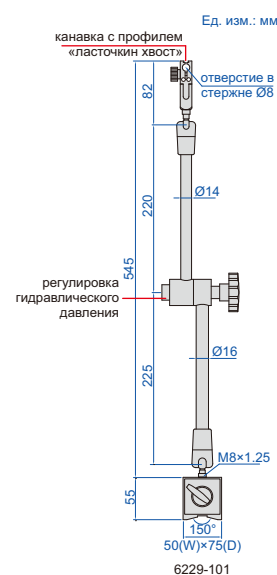

6229-101

- С точной регулировкой и канавкой с профилем «ласточкин хвост»
- Регулировка гидравлического давления
- Для цифровых и контрольных индикаторов, а также индикаторов часового типа

Код	Магнитное поле	Применяемый удерживающий стержень
6229-60	60 кгс	Ø8 мм
6229-80	80 кгс	Ø8 мм
6229-100	100 кгс	Ø8 мм
6229-101	100 кгс	Ø8 мм

ИНДИКАТОРЫ, СТОЙКИ ДЛЯ ИНДИКАТОРОВ

УНИВЕРСАЛЬНЫЕ МАГНИТНЫЕ ШТАТИВЫ

ПОПУЛЯРНАЯ МОДЕЛЬ

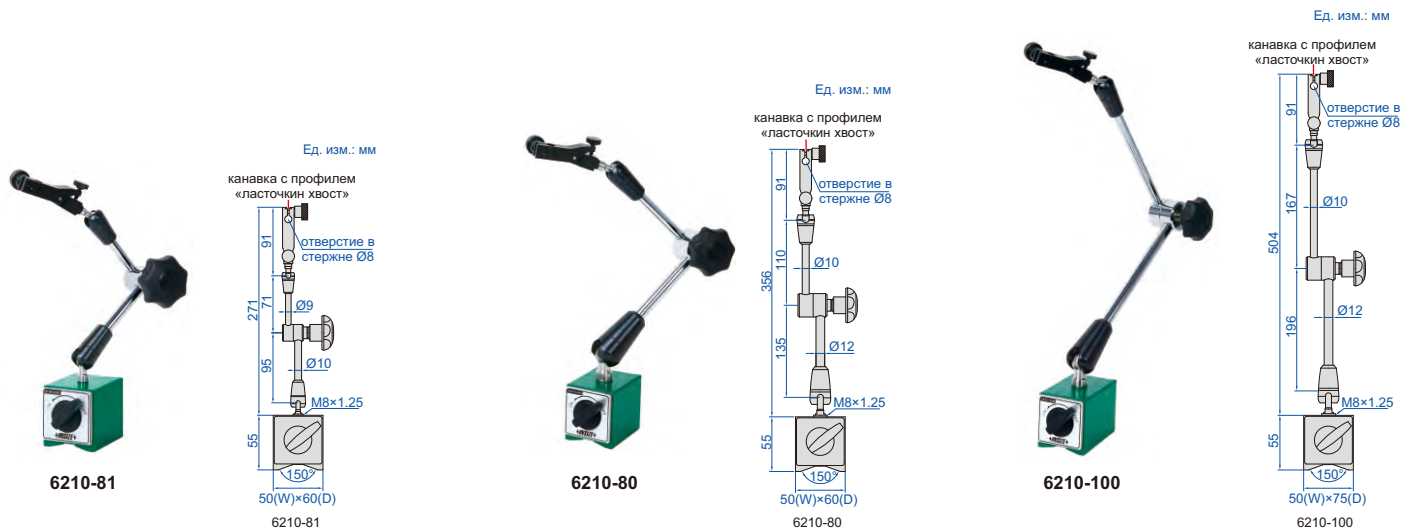

Код	Магнитное поле	Применяемый удерживающий стержень
6210-81	80 кгс	Ø8 мм
6210-80	80 кгс	Ø8 мм
6210-100	100 кгс	Ø8 мм

- Для цифровых и контрольных индикаторов, а также индикаторов часового типа
- С точной регулировкой и канавкой с профилем «ласточкин хвост»

МАГНИТНЫЕ МЕХАНИЧЕСКИЕ ШТАТИВЫ

ПОПУЛЯРНАЯ МОДЕЛЬ

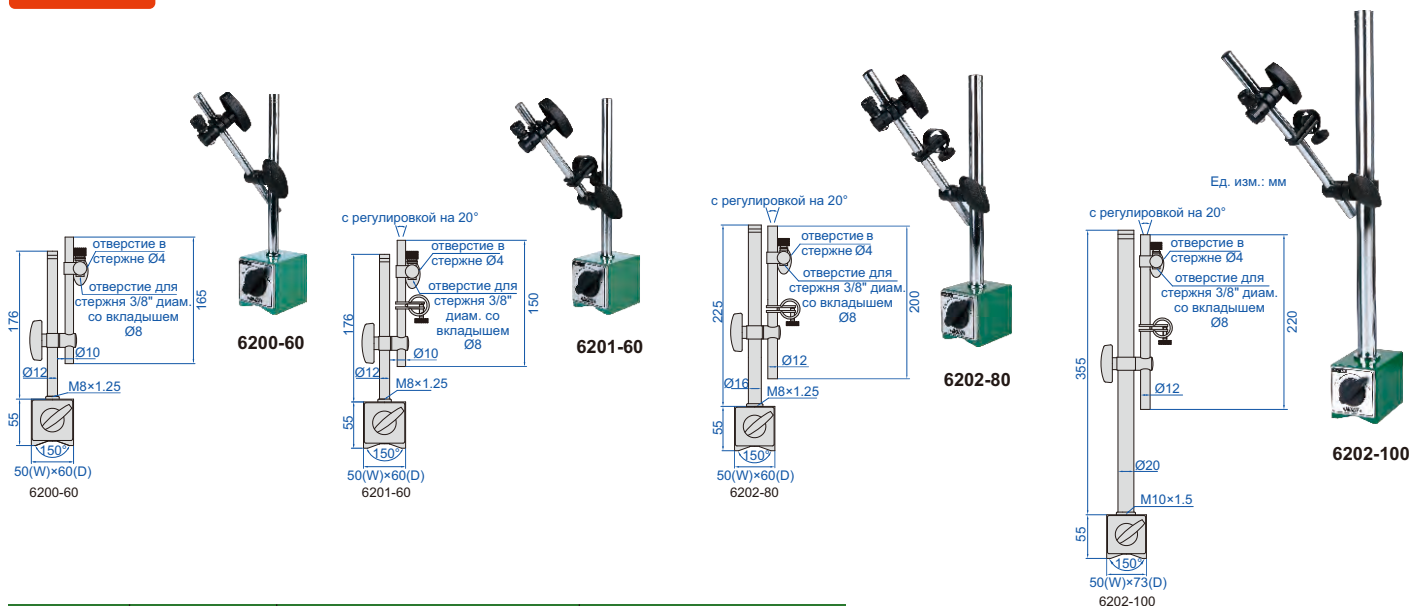

Код	Магнитное поле	Применяемый удерживающий стержень	Примечание
6200-60	60 кгс	Ø8 мм, Ø4 мм, диам. 3/8"	без точной регулировки
6201-60	60 кгс	Ø8 мм, Ø4 мм, диам. 3/8"	с точной регулировкой
6202-80	80 кгс	Ø8 мм, Ø4 мм, диам. 3/8"	с точной регулировкой
6202-100	100 кгс	Ø8 мм, Ø4 мм, диам. 3/8"	с точной регулировкой

- Для цифровых и контрольных индикаторов, а также индикаторов часового типа



МАГНИТНЫЙ ШТАТИВ ДЛЯ ИНДИКАТОРОВ ЧАСОВОГО ТИПА И РЫЧАЖНО-ЗУБЧАТЫХ ИНДИКАТОРОВ 0.001 мм

- Для контрольных индикаторов и индикаторов часового типа 0.001 мм и 0.01 мм
- С точной регулировкой и канавкой с профилем «ласточкин хвост»

Код	Магнитное поле	Применяемый удерживающий стержень
6221-80	80 кгс	Ø8 мм

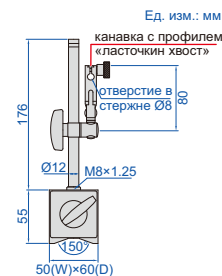

МАГНИТНЫЙ ШТАТИВ

- Для цифровых и контрольных индикаторов, а также индикаторов часового типа
- С точной регулировкой и канавкой с профилем «ласточкин хвост»

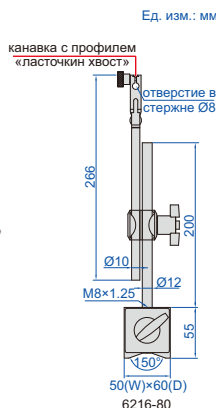

6216-80

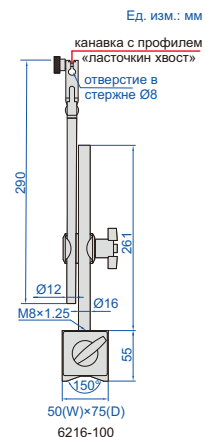

6216-100

Код	Магнитное поле	Применяемый удерживающий стержень
6216-80	80 кгс	Ø8 мм
6216-100	100 кгс	Ø8 мм

УНИВЕРСАЛЬНЫЕ МАГНИТНЫЕ ШТАТИВ

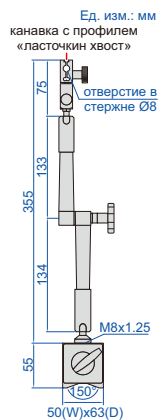

6208-80A

- Для цифровых и контрольных индикаторов, а также индикаторов часового типа
- С точной регулировкой и канавкой с профилем «ласточкин хвост»

Код	Магнитное поле	Применяемый удерживающий стержень
6208-80A	80 кгс	Ø8 мм

МАГНИТНЫЙ МИНИ-ШТАТИВ

ВНИМАНИЕ: ТОЛЬКО ДЛЯ ЦИФЕРБЛАТНЫХ КОНТРОЛЬНЫХ ИНДИКАТОРОВ

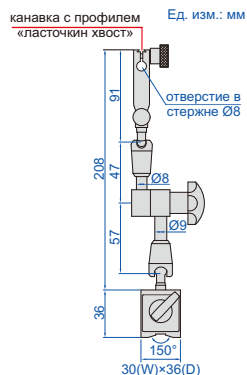

6224-40

- Для контрольных индикаторов часового типа
- С точной регулировкой и канавкой с профилем «ласточкин хвост»

Код	Магнитное поле	Применяемый удерживающий стержень
6224-40	40 кгс	Ø8 мм

МАГНИТНЫЙ МЕХАНИЧЕСКИЙ МИНИ-ШТАТИВ

ВНИМАНИЕ: ТОЛЬКО ДЛЯ КОНТРОЛЬНЫХ ИНДИКАТОРОВ

- Для контрольных индикаторов часового типа
- С канавкой с профилем «ласточкин хвост»

Код	Магнитное поле	Применяемый удерживающий стержень
6211-10	10 кгс	Ø6 мм, Ø8 мм



6211-10

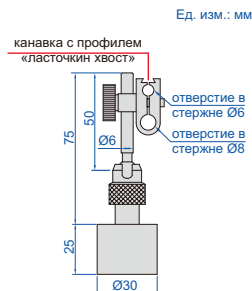

МАГНИТНЫЕ ОСНОВАНИЯ

Код	Магнитное поле
6212-80	80 кгс
6212-100	100 кгс



6212-80

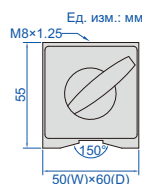

6212-100

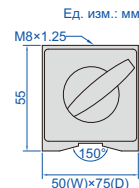

МЕХАНИЧЕСКИЙ ШТАТИВ ДЛЯ ИНДИКАТОРОВ ЧАСОВОГО ТИПА

- Упрочненное основание
- Подходит для гранитных и чугунных поверхностей
- Для цифровых и контрольных индикаторов, а также индикаторов часового типа

Код	Применяемый удерживающий стержень	Примечание
6227-80	Ø8 мм	с точной регулировкой и канавкой с профилем «ласточкин хвост»



6227-80

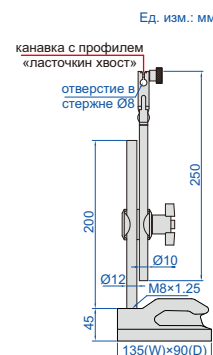

МЕХАНИЧЕСКИЕ ШТАТИВЫ ДЛЯ ИНДИКАТОРОВ ЧАСОВОГО ТИПА



6226-60

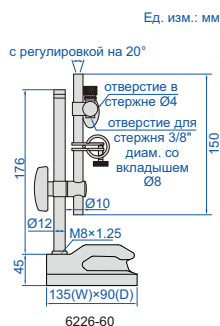

6226-60



6226-80

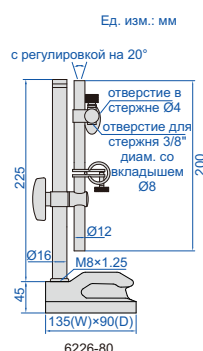

6226-80



6226-100

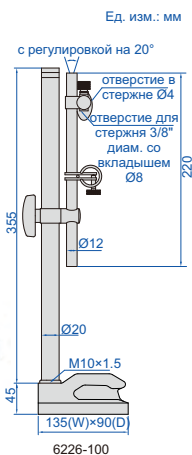

6226-100

Код	Применяемый удерживающий стержень	Примечание
6226-60	Ø8 мм, Ø4 мм, диам. 3/8"	с точной регулировкой
6226-80	Ø8 мм, Ø4 мм, диам. 3/8"	с точной регулировкой
6226-100	Ø8 мм, Ø4 мм, диам. 3/8"	с точной регулировкой

- Упрочненное основание
- Подходит для гранитных и чугунных поверхностей
- Для цифровых и контрольных индикаторов, а также индикаторов часового типа

МЕХАНИЧЕСКИЕ ШТАТИВЫ ДЛЯ ИНДИКАТОРОВ ЧАСОВОГО ТИПА

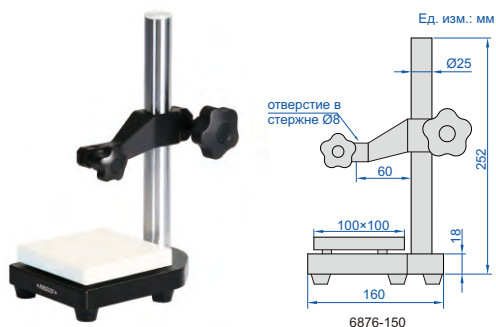

6876-150

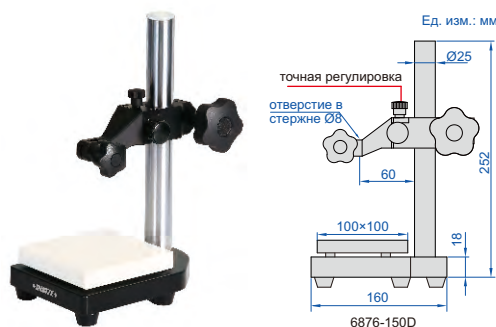

6876-150D

- Вертикальное перемещение держателя: 150 мм
- Керамическая сменная пятка
- Поставляется с пылезащитным чехлом

Код	Применяемый удерживающий стержень	Сменная пятка	Примечание
6876-150	Ø8 мм	керамика, гладкая, плоскостность 1.5 мкм	без точной регулировки
6876-150D	Ø8 мм	керамика, гладкая, плоскостность 1.5 мкм	с точной регулировкой, диапазон точной регулировки 3 мм

ПОПУЛЯРНАЯ
МОДЕЛЬ

ГРАНИТНЫЕ ШТАТИВЫ ДЛЯ ИНДИКАТОРОВ ЧАСОВОГО ТИПА (БАЗОВЫЙ ТИП)



6841-170



6841-170D

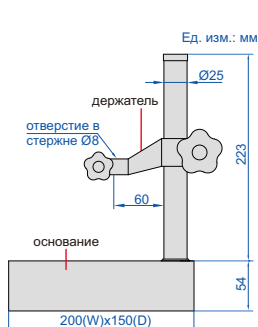

6841-170

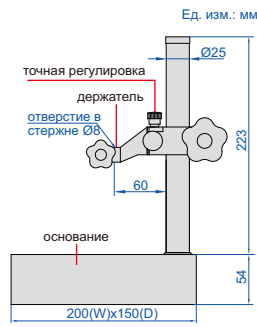

6841-170D

- Вертикальное перемещение держателя: 170 мм
- Поставляется с пылезащитным чехлом

Код	Применяемый удерживающий стержень	Основание	Примечание
6841-170	Ø8 мм	плоскостность 2.5 мкм	без точной регулировки
6841-170D	Ø8 мм	плоскостность 2.5 мкм	с точной регулировкой, диапазон точной регулировки 3 мм

ЦИФРОВЫЕ КРОНЦИРКУЛИ ДЛЯ ВНУТРЕННИХ ИЗМЕРЕНИЙ



ВЫВОД ДАННЫХ

- Разрешение: 0.005 мм/0.0002"
- Показания в цифровом и аналоговом виде
- Дисплей может поворачиваться на 170°
- Функция кнопок: отображение двухпредельного отклонения, предустановка данных, максимальное/минимальное измерение, удержание данных, преобразование в дюйм/метр, абсолютное/инкрементное измерение
- Батарея CR2032, автоматическое отключение питания
- Вывод данных
- Дополнительные принадлежности: беспроводной передатчик (код 7315-30), необходим приемник сигнала



2121-15

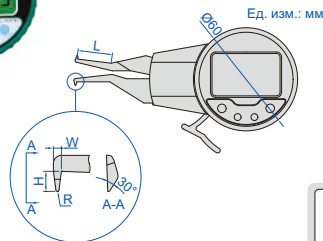

(мм)

Код	Диапазон	Точность	Повторяемость	L	H	W	R
2121-15	5-15 мм/0.2-0.6"	±0.03 мм	0.01 мм	20	2	1.5	R0.3
2121-25	5-25 мм/0.2-1.0"	±0.03 мм	0.01 мм	35	1.5	1.0	R0.3
2121-31	10-30 мм/0.4-1.2"	±0.03 мм	0.01 мм	55	5.5	2.5	R0.5
2121-41	20-40 мм/0.8-1.6"	±0.03 мм	0.01 мм	80	6.0	3.0	R0.5
2121-51	30-50 мм/1.2-2.0"	±0.03 мм	0.01 мм	80	8.0	3.0	R0.5
2121-61	40-60 мм/1.6-2.4"	±0.03 мм	0.01 мм	80	8.0	3.0	R0.5

аналоговый указатель

аналоговый указатель



отображение отклонения

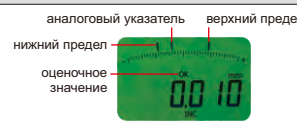

Макс./мин.

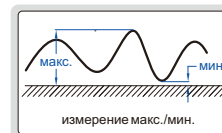

измерение макс./мин.

КРОНЦИРКУЛИ ДЛЯ ВНУТРЕННИХ ИЗМЕРЕНИЙ



2222-15

(мм)

Код	Диапазон	Цена деления	Точность	L	H	W	R
2222-15	5-15 мм	0.01 мм	±0.03 мм	20	2	1.5	R0.3
2222-25	5-25 мм	0.01 мм	±0.03 мм	35	1.5	1.0	R0.3
2222-301	10-30 мм	0.01 мм	±0.03 мм	55	5.5	2.5	R0.5
2222-401	20-40 мм	0.01 мм	±0.03 мм	80	6.0	3.0	R0.5
2222-501	30-50 мм	0.01 мм	±0.03 мм	80	8.0	3.0	R0.5
2222-60	40-60 мм	0.01 мм	±0.03 мм	80	8.0	3.0	R0.5

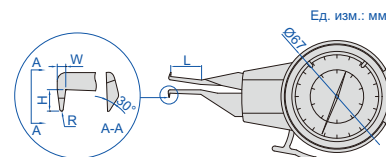

ЦИФРОВЫЕ КРОНЦИРКУЛИ ДЛЯ ВНУТРЕННИХ ИЗМЕРЕНИЙ



ВЫВОД ДАННЫХ

- Твердосплавные измерительные наконечники
- Показания в цифровом и аналоговом виде
- С кнопкой передачи и сигнальной лампочкой
- Дисплей может поворачиваться на 320°
- Функция кнопок: вкл./выкл., ноль, отображение двухпредельного отклонения, предустановленные данные, изменение направления измерения, макс./мин./TIR измерение, преобразование дюйма в метр, вывод данных, абсолютное/инкрементное измерение
- Батарея CR2032, автоматическое отключение питания (время регулируется)
- Вывод данных
- Дополнительные принадлежности: беспроводной передатчик (код 7315-55), необходим приемник сигнала



2151-35

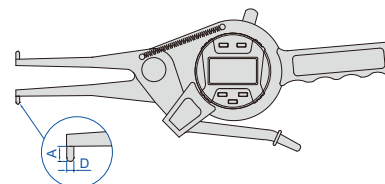

(мм)

Код	Диапазон	Разрешение	Точность	L	A	D
2151-35	15-35 мм/0.6-1.4"	0.01 мм/0.0005"	±0.04 мм	<50	3	Ø3
2151-AL35	15-35 мм/0.6-1.4"	0.01 мм/0.0005"	±0.04 мм	<200	3	Ø3
2151-55	35-55 мм/1.4-2.2"	0.01 мм/0.0005"	±0.04 мм	<80	6	Ø3
2151-AL55	35-55 мм/1.4-2.2"	0.01 мм/0.0005"	±0.04 мм	<250	8	Ø3
2151-75	55-75 мм/2.2-3"	0.01 мм/0.0005"	±0.04 мм	<90	8	Ø3
2151-AL75	55-75 мм/2.2-3"	0.01 мм/0.0005"	±0.04 мм	<250	8	Ø3
2151-95	75-95 мм/3-3.8"	0.01 мм/0.0005"	±0.04 мм	<100	8	Ø3
2151-115	95-115 мм/3.8-4.6"	0.01 мм/0.0005"	±0.04 мм	<120	10	Ø3.2
2151-135	115-135 мм/4.6-5.4"	0.01 мм/0.0005"	±0.04 мм	<120	10	Ø3.2

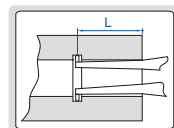

КРОНЦИРКУЛИ ДЛЯ ВНУТРЕННИХ ИЗМЕРЕНИЙ



- Твердосплавные измерительные наконечники
- Тип В: с двумя большими стрелками

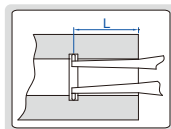

2321-35 (тип А)



2321-35В (тип В)

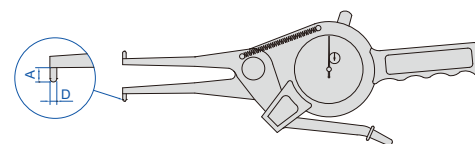

Код	Диапазон	Цена деления	Точность	L	A	D	Тип
2321-35	15-35 мм	0.01 мм	±0.04 мм	<50	3	Ø3	A
2321-AL35	15-35 мм	0.01 мм	±0.04 мм	<200	3	Ø3	A
2321-55	35-55 мм	0.01 мм	±0.04 мм	<80	6	Ø3	A
2321-AL55	35-55 мм	0.01 мм	±0.04 мм	<250	8	Ø3	A
2321-75	55-75 мм	0.01 мм	±0.04 мм	<90	8	Ø3	A
2321-AL75	55-75 мм	0.01 мм	±0.04 мм	<250	8	Ø3	A
2321-95	75-95 мм	0.01 мм	±0.04 мм	<100	8	Ø3	A
2321-115	95-115 мм	0.01 мм	±0.04 мм	<120	10	Ø3.2	A
2321-135	115-135 мм	0.01 мм	±0.04 мм	<120	10	Ø3.2	A
2321-35B	15-35 мм	0.01 мм	±0.04 мм	<50	3	Ø3	B
2321-AL35B	15-35 мм	0.01 мм	±0.04 мм	<200	3	Ø3	B
2321-55B	35-55 мм	0.01 мм	±0.04 мм	<80	6	Ø3	B
2321-AL55B	35-55 мм	0.01 мм	±0.04 мм	<250	8	Ø3	B
2321-75B	55-75 мм	0.01 мм	±0.04 мм	<90	8	Ø3	B
2321-AL75B	55-75 мм	0.01 мм	±0.04 мм	<250	8	Ø3	B
2321-95B	75-95 мм	0.01 мм	±0.04 мм	<100	8	Ø3	B
2321-115B	95-115 мм	0.01 мм	±0.04 мм	<120	10	Ø3.2	B
2321-135B	115-135 мм	0.01 мм	±0.04 мм	<120	10	Ø3.2	B

КРОНЦИРКУЛИ ДЛЯ НАРУЖНЫХ ИЗМЕРЕНИЙ



- Твердосплавные измерительные наконечники
- Тип В: с двумя большими стрелками

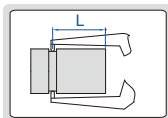

2332-20 (тип А)



2332-20В (тип В)

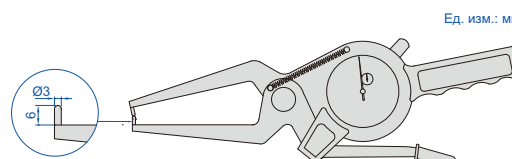

Код	Диапазон	Цена деления	Точность	L (мм)	Тип
2332-20	0-20 мм	0.01 мм	±0.04 мм	<60	A
2332-40	20-40 мм	0.01 мм	±0.04 мм	<60	A
2332-60	40-60 мм	0.01 мм	±0.04 мм	<55	A
2332-80	60-80 мм	0.01 мм	±0.04 мм	<55	A
2332-100	80-100 мм	0.01 мм	±0.04 мм	<55	A
2332-20B	0-20 мм	0.01 мм	±0.04 мм	<60	B
2332-40B	20-40 мм	0.01 мм	±0.04 мм	<60	B
2332-60B	40-60 мм	0.01 мм	±0.04 мм	<55	B
2332-80B	60-80 мм	0.01 мм	±0.04 мм	<55	B
2332-100B	80-100 мм	0.01 мм	±0.04 мм	<55	B

КРОНЦИРКУЛИ СО СМЕННЫМИ НАКОНЕЧНИКАМИ

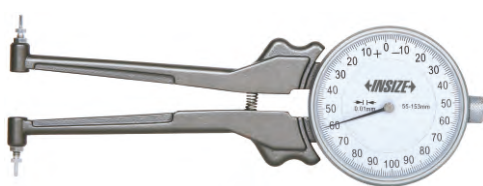

2223-153

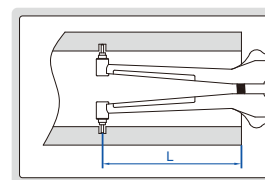
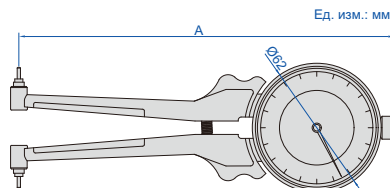

- Диапазон индикатора часового типа: 2 мм

Код	Диапазон	Цена деления	Точность	A	L	Примечание
2223-35	20-35 мм	0.01 мм	±0.02 мм	164 мм	<70 мм	поставляется с 7 парами наконечников
2223-62	30-62 мм	0.01 мм	±0.02 мм	170 мм	<75 мм	поставляется с 5 парами наконечников
2223-153	55-153 мм	0.01 мм	±0.02 мм	179 мм	<90 мм	поставляется с 6 парами наконечников

2223-35 наконечников (в комплекте)

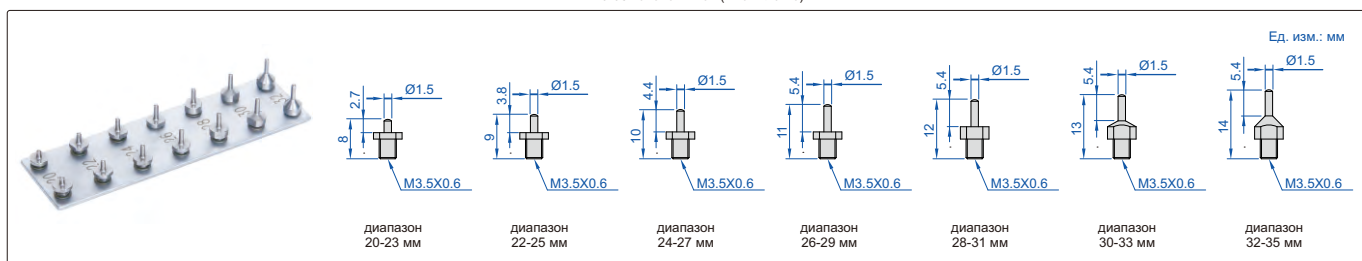

2223-62 наконечников (в комплекте)

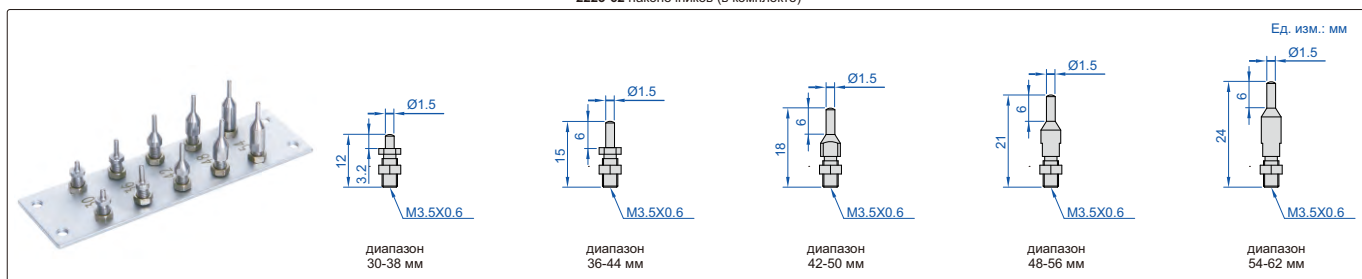

2223-153 наконечников (в комплекте)

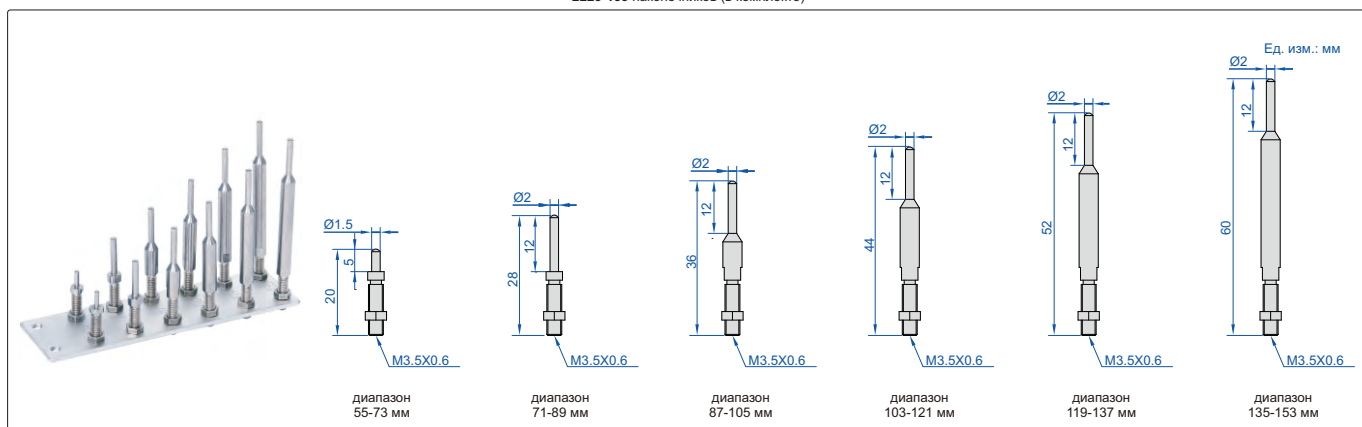

ВЫВОД ДАННЫХ

ЦИФРОВЫЕ КРОНЦИРКУЛИ ДЛЯ ВНЕШНИХ ИЗМЕРЕНИЙ

11

ИНДИКАТОРНЫЕ ИЗМЕРИТЕЛЬНЫЕ ПРИБОРЫ

- Разрешение: 0.005 мм/0.0002"
- Показания в цифровом и аналоговом виде
- Дисплей может поворачиваться на 170°
- Функция кнопок: отображение двухпредельного отклонения, предустановка данных, максимальное/минимальное измерение, удержание данных, преобразование в дюйм/метр, абсолютное/инкрементное измерение
- Батарея CR2032, автоматическое отключение питания
- Вывод данных
- Дополнительные принадлежности: беспроводной передатчик (код 7315-30), необходим приемник сигнала



2131-21

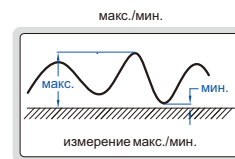
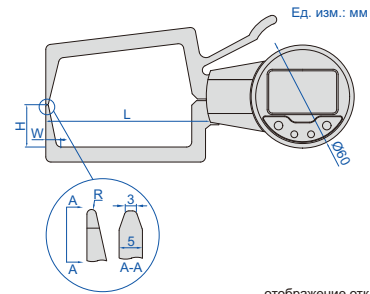

Код	Диапазон	Точность	Повторяемость	L	H	W	R
2131-21	0-20 мм/0-0.8"	±0.03 мм	0.01 мм	80 мм	25 мм	6.5 мм	R0.5 мм
2131-31	10-30 мм/0.4-1.2"	±0.03 мм	0.01 мм	80 мм	25 мм	6.5 мм	R0.5 мм
2131-41	20-40 мм/0.8-1.6"	±0.03 мм	0.01 мм	80 мм	25 мм	6.5 мм	R0.5 мм
2131-51	30-50 мм/1.2-2.0"	±0.03 мм	0.01 мм	80 мм	25 мм	6.5 мм	R0.5 мм
2131-61	40-60 мм/1.6-2.4"	±0.03 мм	0.01 мм	80 мм	25 мм	6.5 мм	R0.5 мм

АНАЛОГОВЫЕ КРОНЦИРКУЛИ ДЛЯ ВНЕШНИХ ИЗМЕРЕНИЙ

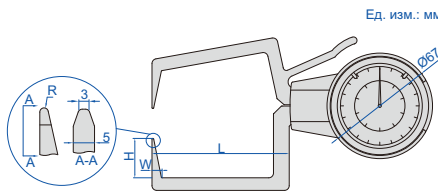

(мм)

Код	Диапазон	Цена деления	Точность	L	H	W	R
2333-201	0-20 мм	0.01 мм	±0.03 мм	80	25	6.5	R0.5
2333-301	10-30 мм	0.01 мм	±0.03 мм	80	25	6.5	R0.5
2333-401	20-40 мм	0.01 мм	±0.03 мм	80	25	6.5	R0.5
2333-501	30-50 мм	0.01 мм	±0.03 мм	80	25	6.5	R0.5
2333-601	40-60 мм	0.01 мм	±0.03 мм	80	25	6.5	R0.5



2333-201



ВЫВОД ДАННЫХ

ДИАПАЗОН ИЗМЕРЕНИЙ МОЖНО НАСТРОИТЬ МАКСИМАЛЬНО 260 ММ

ЦИФРОВЫЕ КРОНЦИРКУЛИ ДЛЯ ВНЕШНИХ ИЗМЕРЕНИЙ

- Твердосплавные измерительные наконечники
- Показания в цифровом и аналоговом виде
- С кнопкой передачи и сигнальной лампочкой
- Дисплей может поворачиваться на 320°
- Функция кнопок: вкл./выкл., ноль, отображение двухпредельного отклонения, предустановленные данные, изменение направления измерения, макс./мин./TIR измерение, преобразование дюйма в метр, абсолютное/инкрементное измерение, вывод данных
- Батарея CR2032, автоматическое отключение питания (время регулируется)
- Вывод данных
- Дополнительные принадлежности: беспроводной передатчик (код 7315-55), необходим приемник сигнала



2132-20

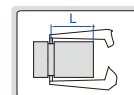

Ед. изм.: мм

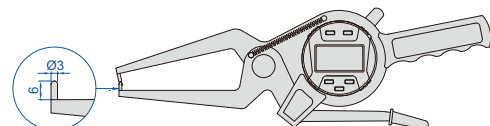

Код	Диапазон	Разрешение	Точность	L (мм)
2132-20	0-20 мм/0-0.8"	0.01 мм/0.0005"	±0.04 мм	<60
2132-40	20-40 мм/0.8-1.6"	0.01 мм/0.0005"	±0.04 мм	<60
2132-60	40-60 мм/1.6-2.4"	0.01 мм/0.0005"	±0.04 мм	<55
2132-80	60-80 мм/2.4-3.2"	0.01 мм/0.0005"	±0.04 мм	<55
2132-100	80-100 мм/3.2-4"	0.01 мм/0.0005"	±0.04 мм	<55

ВЫСОКОТОЧНЫЕ ЦИФРОВЫЕ ТОЛЩИНОМЕРЫ

ИЗМЕРИТЕЛЬНЫЕ НАКОНЕЧНИКИ МОГУТ БЫТЬ ИЗГОТОВЛЕНЫ НА ЗАКАЗ

АБСОЛЮТНЫЙ КОДИРОВЩИК, ПОСЛЕ ВЫКЛЮЧЕНИЯ ПИТАНИЯ ИСХОДНЫЕ ДАННЫЕ СОХРАНЯЮТСЯ

ВЫВОД ДАННЫХ

ВНИМАНИЕ: АККУМУЛЯТОРНАЯ БАТАРЕЯ, РАССЧИТАНА НА 12 ЧАСОВ НЕПРЕРЫВНОЙ РАБОТЫ



2879-10



2879-30



2879-60

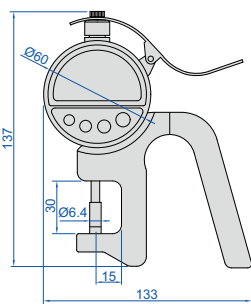

2879-10
2879-101

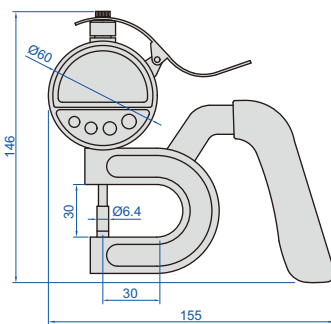

2879-30

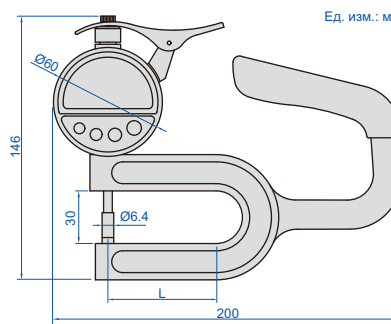

2879-60
2879-100

Ед. изм.: мм

- Абсолютный кодировщик, после выключения питания исходные данные сохраняются
- Функция кнопок: вкл./выкл., ноль, отклонение, абсолютное/инкрементное измерение, макс./мин./TIR, предустановка данных, мм/дюйм, вывод данных, удержание данных
- Измерительное усилие: 0.5-1 Н
- Показания в цифровом и аналоговом виде
- Питание: аккумуляторная батарея, рассчитанная на 12 часов непрерывной работы
- Вывод данных
- Поставляется с кабелем для вывода данных (формат клавиатуры)

Код	Диапазон	Разрешение	Точность	Повторяемость	L
2879-10	0-10 мм/0-0.4"	0.001 мм/0.00005"	±0.002 мм	0.001 мм	—
2879-101	0-10 мм/0-0.4"	0.0005 мм/0.00002"	±0.0015 мм	0.0005 мм	—
2879-30	0-10 мм/0-0.4"	0.001 мм/0.00005"	±0.002 мм	0.001 мм	—
2879-60	0-10 мм/0-0.4"	0.001 мм/0.00005"	±0.003 мм	0.001 мм	60 мм
2879-100	0-10 мм/0-0.4"	0.001 мм/0.00005"	±0.004 мм	0.001 мм	100 мм

ЦИФРОВЫЕ ТОЛЩИНОМЕРЫ

ВЫВОД ДАННЫХ

ПОПУЛЯРНАЯ МОДЕЛЬ



- Функция кнопок: вкл./выкл., ноль, предустановка данных, изменение направления измерения, абсолютное/инкрементное измерение
- Сохранение предустановленных данных в памяти после перезапуска
- Батарея CR2032, автоматическое отключение питания (время регулируется)
- Вывод данных
- Дополнительные принадлежности: беспроводной передатчик (код 7315-50M), необходим приемник сигнала



2871-101

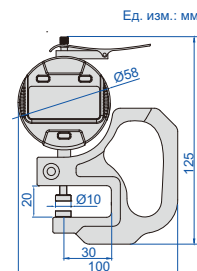

Ед. изм.: мм

Код	Диапазон	Разрешение	Точность	Тип
2871-10	0-10 мм/0-0.4"	0.01 мм/0.0005"	±0.02 мм	A
2871-101	0-10 мм/0-0.4"	0.001 мм/0.00005"	±0.005 мм	A
2871-10B	0-10 мм/0-0.4"	0.01 мм/0.0005"	±0.02 мм	B
2871-101B	0-10 мм/0-0.4"	0.001 мм/0.00005"	±0.005 мм	B

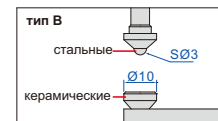
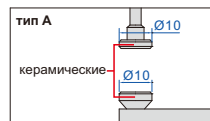

ТОЛЩИНОМЕРЫ

11

ИНДИКАТОРНЫЕ ИЗМЕРИТЕЛЬНЫЕ ПРИБОРЫ

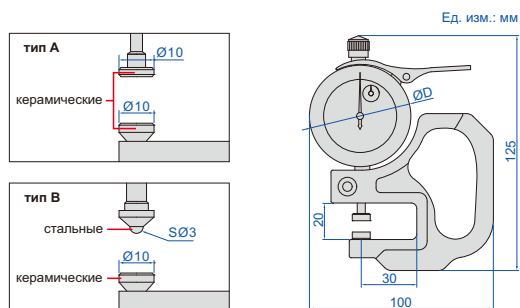

Код	Диапазон	Цена деления	Точность	Тип	ØD
2364-10	0-10 мм	0.01 мм	±0.02 мм	A	58 мм
2364-10B	0-10 мм	0.01 мм	±0.02 мм	B	58 мм
2364-1	0-1 мм	0.001 мм	±0.005 мм	A	56 мм



2364-10



2364-1



ТОЛЩИНОМЕРЫ

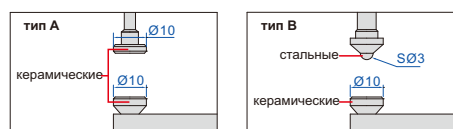

Код	Диапазон	Цена деления	Точность	Тип
2366-30	0-30 мм	0.01 мм	±0.035 мм	A
2366-30B	0-30 мм	0.01 мм	±0.035 мм	B



2366-30

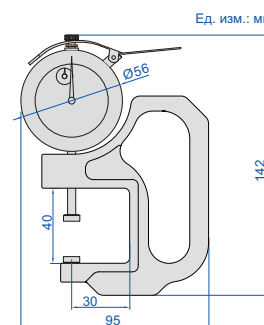

ТОЛЩИНОМЕРЫ

измерительные
наконечники могут
быть изготовлены
на заказ

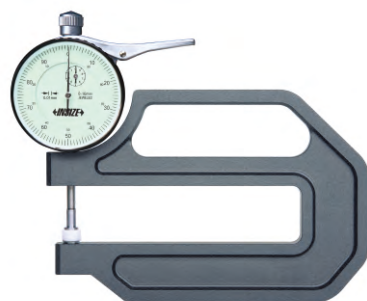

2365-10

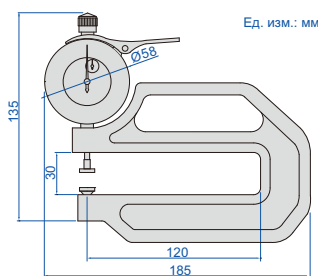

Код	Диапазон	Цена деления	Точность	Тип
2365-10	0-10 мм	0.01 мм	±0.02 мм	A
2365-20	0-20 мм	0.01 мм	±0.03 мм	A
2365-10B	0-10 мм	0.01 мм	±0.02 мм	B
2365-20B	0-20 мм	0.01 мм	±0.03 мм	B



ЦИФРОВЫЕ ТОЛЩИНОМЕРЫ

ВЫВОД
ДАННЫХНАКОНЕЧНИКИ МОГУТ БЫТЬ
ИЗГОТОВЛЕНЫ НА ЗАКАЗИзмерительные
наконечники могут
быть изготовлены
на заказ

2872-10



2872-25

- Керамический наконечник шпинделя и встречный наконечник
- Кнопки: вкл./выкл., ноль, предустановка данных, изменение направления измерения, абсолютное/инкрементное измерение
- Сохранить предустановленные данные в памяти после перезапуска
- Батарея CR2032, автоматическое отключение питания (время регулируется)
- Вывод данных
- Дополнительные принадлежности: беспроводной передатчик (код 7315-50M), необходим приемник сигнала

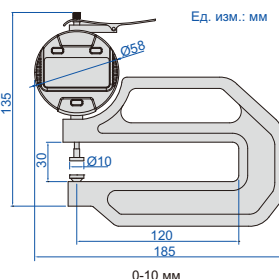

0-10 мм

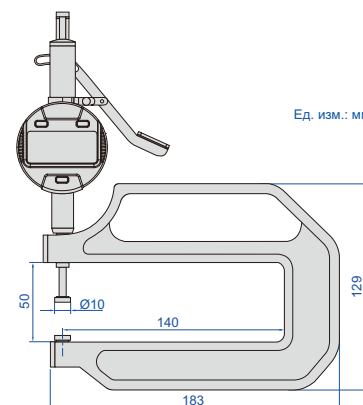

0-25.4 мм

Код	Диапазон	Разрешение	Точность
2872-10	0-10 мм/0-0.4"	0.01 мм/0.0005"	±0.02 мм
2872-101	0-10 мм/0-0.4"	0.001 мм/0.00005"	±0.01 мм
2872-25	0-25.4мм/0-1"	0.01 мм/0.0005"	±0.03 мм

ЦИФРОВЫЕ РОЛИКОВЫЕ ТОЛЩИНОМЕРЫ

ВЫВОД
ДАННЫХ

2877-10

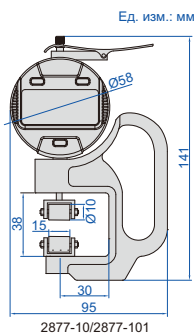

2877-10/2877-101

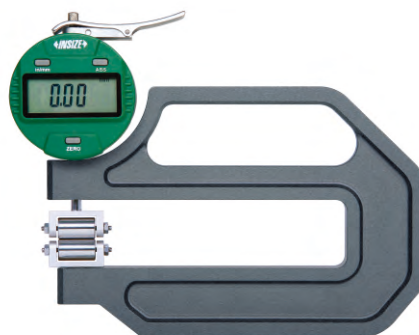

2877-4

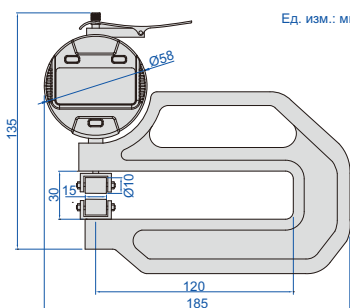

2877-4/2877-41

Код	Диапазон	Разрешение	Точность
2877-4	0-3.5 мм/0-0.14"	0.01 мм/0.0005"	±0.02 мм
2877-41	0-3.5 мм/0-0.14"	0.001 мм/0.00005"	±0.01 мм
2877-10	0-10 мм/0-0.4"	0.01 мм/0.0005"	±0.02 мм
2877-101	0-10 мм/0-0.4"	0.001 мм/0.00005"	±0.01 мм

- Кнопки: вкл./выкл., дюйм/мм, ноль, предустановка данных, изменение направления измерения, абсолютное/инкрементное измерение
- Сохранить предустановленные данные в памяти после перезапуска
- Батарея CR2032
- Автоматическое отключение питания (время регулируется)
- Вывод данных
- Дополнительные принадлежности: беспроводной передатчик (код 7315-50M), необходим приемник сигнала

ПРИГОДЕН ДЛЯ
ЮВЕЛИРНЫХ РАБОТ



2361-10

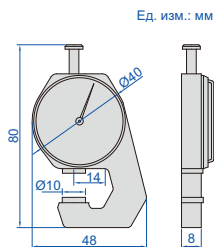

ТОЛЩИНОМЕР



Код	Диапазон	Цена деления	Точность
2361-10	0-10 мм	0.1 мм	±0.05 мм



2875-30

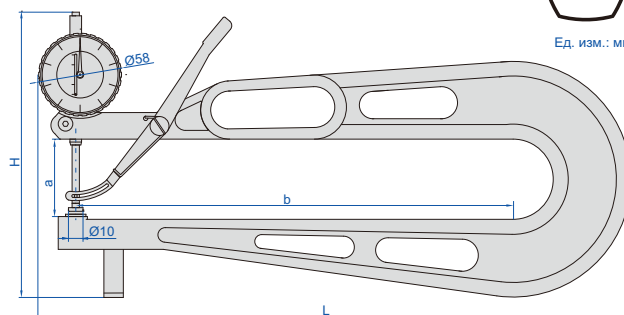

ТОЛЩИНОМЕРЫ

INSIZE PLUS



Код	Диапазон	Цена деления	Точность	L	H	a	b
2875-30	0-30 мм	0.1 мм	±0.05 мм	400 мм	195 мм	55 мм	300 мм
2875-50	0-50 мм	0.1 мм	±0.05 мм	700 мм	295 мм	75 мм	600 мм

ВЫВОД
ДАнных



2860-25

ЦИФРОВОЙ ТОЛЩИНОМЕР

INSIZE PLUS

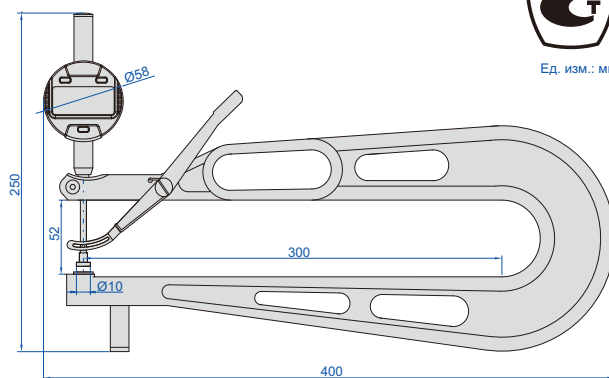

Код	Диапазон	Разрешение	Точность
2860-25*	0-25.4 мм/0-1"	0.01 мм/0.0005"	±0.05 мм

*Поставляются с сертификатом калибровки изготовителя

- Кнопки: вкл./выкл., ноль, предустановка данных, изменение направления измерения, абсолютное/инкрементное измерение
- Сохранение предустановленных данных в памяти после перезапуска
- Батарея CR2032, автоматическое отключение питания
- Вывод данных
- Дополнительные принадлежности: беспроводной передатчик (код 7315-50M), необходим приемник сигнала

ТОЛЩИНОМЕР

- Наконечник шпинделя и встречный наконечник из нержавеющей стали

Код	Диапазон	Цена деления	Точность
2363-10	0-10 мм	0.01 мм	±0.03 мм



2363-10

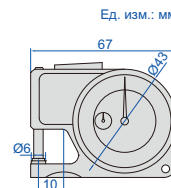

ТОЛЩИНОМЕРЫ

Код	Диапазон	Цена деления	Точность	L	L1
2862-101	0-10 мм	0.05 мм	±0.1 мм	35 мм	85 мм
2862-102	0-10 мм	0.05 мм	±0.1 мм	60 мм	110 мм



2862-101

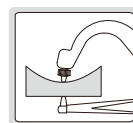
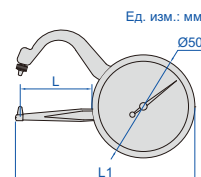

ТОЛЩИНОМЕР С ЗАОСТРЕННЫМИ ЩУПАМИ

- Заостренные наконечники помещаются в небольшие канавки и углубления

Код	Диапазон	Цена деления	Точность
2866-10	0-10 мм	0.05 мм	±0.1 мм



2866-10

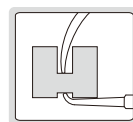
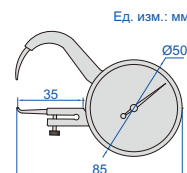

ТОЛЩИНОМЕР

Код	Диапазон	Цена деления	Точность
2863-10	0-10 мм	0.05 мм	±0.1 мм



2863-10

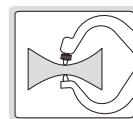
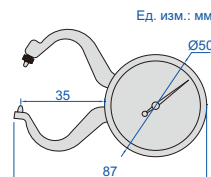

ТОЛЩИНОМЕР ДЛЯ СТенок ТРУБ

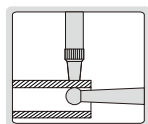

- Измерение толщины трубы

Код	Диапазон	Цена деления	Точность
2367-10A	0-10 мм	0.01 мм	±0.02 мм



2367-10A

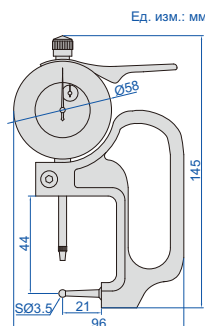

ВЫВОД ДАННЫХ

- Кнопки: вкл./выкл., ноль, предустановка данных, изменение направления измерения, абсолютное/инкрементное измерение
- Сохранение предустановленных данных в памяти после перезапуска
- Батарея CR2032
- Автоматическое отключение питания (время регулируется)
- Вывод данных
- Дополнительные принадлежности: беспроводной передатчик (код **7315-50M**), необходим приемник сигнала

ТОЛЩИНОМЕРЫ ДЛЯ СТЕНОК ТРУБ

11

ИНДИКАТОРНЫЕ ИЗМЕРИТЕЛЬНЫЕ ПРИБОРЫ



2876-10

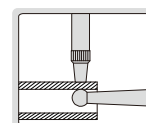
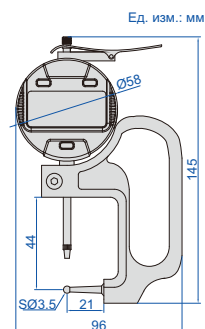

Код	Диапазон	Разрешение	Точность
2876-10	0-10 мм/0-0.4"	0.01 мм/0.0005"	±0.02 мм
2876-101	0-10 мм/0-0.4"	0.001 мм/0.00005"	±0.005 мм

ВЫВОД ДАННЫХ

- Кнопки: вкл./выкл., ноль, предустановка данных, изменение направления измерения, абсолютное/инкрементное измерение
- Сохранение предустановленных данных в памяти после перезапуска
- Батарея CR2032
- Автоматическое отключение питания (время регулируется)
- Вывод данных
- Дополнительные принадлежности: беспроводной передатчик (код **7315-50M**), необходим приемник сигнала

ТОЛЩИНОМЕРЫ ДЛЯ СТЕНОК ТРУБ



2873-10

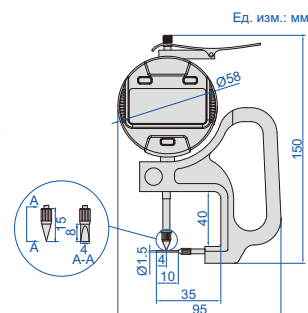

измерение толщины стенки или канавки

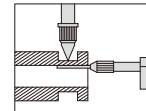

Код	Диапазон	Разрешение	Точность
2873-10	0-10 мм/0-0.4"	0.01 мм/0.0005"	±0.02 мм
2873-101	0-10 мм/0-0.4"	0.001 мм/0.00005"	±0.005 мм

ВНИМАНИЕ: ВЫВОД ДАННЫХ ОТСУТСТВУЕТ

ЦИФРОВАЯ КАЛИБР-СКОБА



2166-12

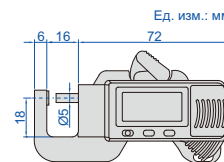

Код	Диапазон	Разрешение	Точность
2166-12	0-12 мм/0-0.5"	0.01 мм/0.0005"	±0.03 мм

ВНИМАНИЕ: ВЫВОД ДАННЫХ ОТСУТСТВУЕТ

ПРИГОДЕН ДЛЯ ЮВЕЛИРНЫХ

ЦИФРОВАЯ КАЛИБР-СКОБА ТРОЙНОГО НАЗНАЧЕНИЯ

- Кнопки: ноль, мм/дюйм, вкл./выкл.
- Батарея LR44
- Изготовлены из нержавеющей стали



2164-25A

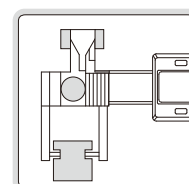
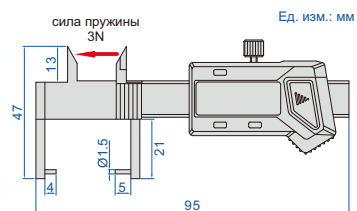

Код	Диапазон	Разрешение	Точность
2164-25A	0-25 мм/0-1"	0.01 мм/0.0005"	±0.03 мм

КАЛИБР ДЛЯ КОНТРОЛЯ СТУПЕНИ И ЗАЗОРА

ВЫВОД ДАННЫХ

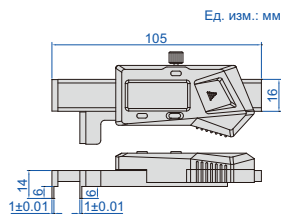

лицевая сторона



обратная сторона

2168-12

сила пружины
3N

- Измерение высоты ступени и ширины зазора
- Разрешение: 0.01 мм/0.0005"
- Кнопки: вкл./выкл., установка, мм/дюйм, предустановка (+/-)
- Автоматическое отключение питания
- Батарея CR2032
- Изготовлены из нержавеющей стали
- Поставляется с блоком установки нуля

блок установки нуля
(в комплекте)

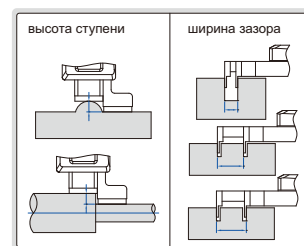

С интерфейсом передачи данных (дополнительный беспроводной передатчик: код 7315-22, необходим приемник сигнала)

Встроенная беспроводная связь (требуется приемник код 7315-2/3/6/7/8/9)

Код	Диапазон	Точность
2168-12	0-12.7 мм/0-0.5"	±0.03 мм

Код	Диапазон	Точность
2168-12WL	0-12.7 мм/0-0.5"	±0.03 мм

ПРИБОРЫ ДЛЯ ПРОВЕРКИ ПЕРПЕНДИКУЛЯРНОСТИ

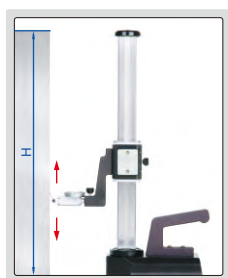

испытательный индикатор часового типа является опцией



4770-300

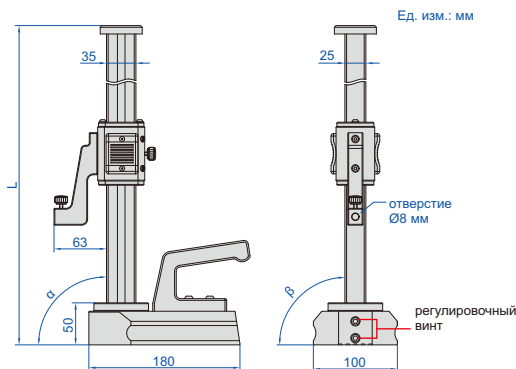

- Дополнительные принадлежности: тестовый индикатор часового типа (цена деления: 1 или 2 мкм)

Код	Диапазон (H)	Перпендикулярность (α)	Боковая перпендикулярность (β)	L
4770-300	0-300 мм	3 мкм	10 мкм	460 мм
4770-600	0-600 мм	5 мкм	20 мкм	760 мм





ПОПУЛЯРНАЯ
МОДЕЛЬ

НАБОРЫ СТАЛЬНЫХ КОНЦЕВЫХ МЕР ДЛИНЫ

СЕРТИФИКАТ
ЗАВОДСКОЙ
КАЛИБРОВКИ

12

ЭТАЛОНЫ И КАЛИБРЫ

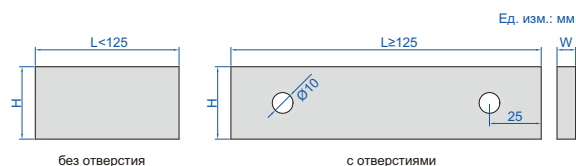

Размеры:

Размер (L)	W	H
0.5 ≤ L ≤ 10 мм	9 мм	30 мм
L > 10 мм	9 мм	35 мм

Пример кода:
"-122" расшифровывается
как "4100-122"

- Изготовлены из легированной стали
- Соответствуют ISO3650
- Измерительные блоки ≥125 мм имеют зажимные отверстия
- Поставляются с сертификатом калибровки изготовителя



4100-87

Количество блоков в комплекте	Измерительные блоки в комплекте			Код (4100)		
	Размер (мм)	Шаг (мм)	Количество	Класс 0	Класс 1	Класс 2
122	1.0005		1			
	1.001-1.009	0.001	9			
	1.01-1.49	0.01	49			
	1.6-1.9	0.1	4	-122	-1122	-2122
	0.5-24.5	0.5	49			
	30-100	10	8			
	25-75	50	2			
112	1.0005		1			
	1.001-1.009	0.001	9			
	1.01-1.49	0.01	49	-112	-1112	-2112
	0.5-24.5	0.5	49			
	25-100	25	4			
103	1.0005		1			
	1.01-1.49	0.01	49	-103	-1103	-2103
	0.5-24.5	0.5	49			
	25-100	25	4			
88	1.0005		1			
	1.001-1.009	0.001	9			
	1.01-1.49	0.01	49	-88	-188	-288
	0.5-9.5	0.5	19			
	10-100	10	10			
87	1.001-1.009	0.001	9			
	1.01-1.49	0.01	49	-87	-187	-287
	0.5-9.5	0.5	19			
	10-100	10	10			
83	0.5		1			
	1		1			
	1.0005		1			
	1.01-1.49	0.01	49	-83	-183	-283
	1.5-1.9	0.1	5			
	2-9.5	0.5	16			
76	1.001-1.009	0.001	9			
	1.01-1.49	0.01	49			
	0.5-9.5	0.5	19	-76	-176	-276
	10-40	10	4			
	50-100	25	3			

Количество блоков в комплекте	Измерительные блоки в комплекте			Код (4100)		
	Размер (мм)	Шаг (мм)	Количество	Класс 0	Класс 1	Класс 2
56	0.5		1			
	1.001-1.009	0.001	9			
	1.01-1.09	0.01	9	-56	-156	-256
	1.1-1.9	0.1	9			
	1-24	1	24			
	25-100	25	4			
	1.005		1			
47	1.01-1.09	0.01	9			
	1.1-1.9	0.1	9	-47A	-147A	-247A
	1-24	1	24			
	25-100	25	4			
47	1.0005		1			
	1.01-1.19	0.01	19			
	1.2-1.9	0.1	8	-47	-147	-247
	1-9	1	9			
	10-100	10	10			
46	1.001-1.009	0.001	9			
	1.01-1.09	0.01	9			
	1.1-1.9	0.1	9	-46	-146	-246
	1-9	1	9			
	10-100	10	10			
	1.0005		1			
34	1.001-1.009	0.001	9			
	1.01-1.09	0.01	9			
	1.1-1.9	0.1	9	-34	-134	-234
	1-5	1	5			
	10		1			
32	1.0005		1			
	1.01-1.09	0.01	9			
	1.1-1.9	0.1	9	-32	-132	-232
	1-9	1	9			
	10-30	10	3			
	50		1			
	1.001-1.009	0.001	9	-9	-19	-29
9	0.991-0.999	0.001	9	-9A	-19A	-29A
	125-175	25	3			
8	200-250	50	2	-8	-18	-28
	300-500	100	3			

СТАЛЬНЫЕ КОНЦЕВЫЕ МЕРЫ ДЛИНЫ



ИЗГОТОВЛЕННЫЕ НА ЗАКАЗ МОГУТ ПОСТАВЛЯТЬСЯ С ЛЮБЫМИ РАЗМЕРАМИ ОТ 0.5 ДО 1000 ММ, НАПРИМЕР 72.672 ММ

- Предусмотрены измерительные блоки классов 0, 1 и 2
- Изготовлены из легированной стали
- Соответствуют ISO3650
- Измерительные блоки с зажимными отверстиями: 125, 150, 175, 200, 250, 300, 400, 500, 600, 700, 800, 900, 1000 мм
- Поставляются с сертификатом калибровки изготовителя



4101-A70

4101-A200

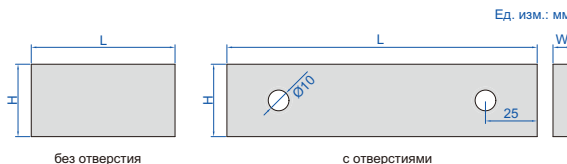

без отверстия

с отверстиями

Ед. изм.: мм

Расшифровка кода:



Примеры кода:

Размер (L)	Класс	Код
0.5 мм	0	4101-AD5
1 мм	1	4101-B1
10.5 мм	2	4101-C10D5

Размеры:

Размер (L)	W	H
0.5 ≤ L ≤ 10 мм	9 мм	30 мм
L > 10 мм	9 мм	35 мм

Размер	Код
0.5 мм	4101-XD5
0.991 мм	4101-XD991
0.992 мм	4101-XD992
0.993 мм	4101-XD993
0.994 мм	4101-XD994
0.995 мм	4101-XD995
0.996 мм	4101-XD996
0.997 мм	4101-XD997
0.998 мм	4101-XD998
0.999 мм	4101-XD999
1 мм	4101-X1
1.0005 мм	4101-X1D0005
1.001 мм	4101-X1D001
1.002 мм	4101-X1D002
1.003 мм	4101-X1D003
1.004 мм	4101-X1D004
1.005 мм	4101-X1D005
1.006 мм	4101-X1D006
1.007 мм	4101-X1D007
1.008 мм	4101-X1D008
1.009 мм	4101-X1D009
1.01 мм	4101-X1D01
1.02 мм	4101-X1D02
1.03 мм	4101-X1D03
1.04 мм	4101-X1D04
1.05 мм	4101-X1D05
1.06 мм	4101-X1D06
1.07 мм	4101-X1D07
1.08 мм	4101-X1D08
1.09 мм	4101-X1D09
1.1 мм	4101-X1D1
1.11 мм	4101-X1D11
1.12 мм	4101-X1D12
1.13 мм	4101-X1D13
1.14 мм	4101-X1D14
1.15 мм	4101-X1D15
1.16 мм	4101-X1D16
1.17 мм	4101-X1D17
1.18 мм	4101-X1D18

Размер	Код
1.19 мм	4101-X1D19
1.2 мм	4101-X1D2
1.21 мм	4101-X1D21
1.22 мм	4101-X1D22
1.23 мм	4101-X1D23
1.24 мм	4101-X1D24
1.25 мм	4101-X1D25
1.26 мм	4101-X1D26
1.27 мм	4101-X1D27
1.28 мм	4101-X1D28
1.29 мм	4101-X1D29
1.3 мм	4101-X1D3
1.31 мм	4101-X1D31
1.32 мм	4101-X1D32
1.33 мм	4101-X1D33
1.34 мм	4101-X1D34
1.35 мм	4101-X1D35
1.36 мм	4101-X1D36
1.37 мм	4101-X1D37
1.38 мм	4101-X1D38
1.39 мм	4101-X1D39
1.4 мм	4101-X1D4
1.41 мм	4101-X1D41
1.42 мм	4101-X1D42
1.43 мм	4101-X1D43
1.44 мм	4101-X1D44
1.45 мм	4101-X1D45
1.46 мм	4101-X1D46
1.47 мм	4101-X1D47
1.48 мм	4101-X1D48
1.49 мм	4101-X1D49
1.5 мм	4101-X1D5
1.6 мм	4101-X1D6
1.7 мм	4101-X1D7
1.8 мм	4101-X1D8
1.9 мм	4101-X1D9
2 мм	4101-X2
2.5 мм	4101-X2D5
3 мм	4101-X3

Размер	Код
3.5 мм	4101-X3D5
4 мм	4101-X4
4.5 мм	4101-X4D5
5 мм	4101-X5
5.1 мм	4101-X5D1
5.5 мм	4101-X5D5
6 мм	4101-X6
6.5 мм	4101-X6D5
7 мм	4101-X7
7.5 мм	4101-X7D5
7.7 мм	4101-X7D7
8 мм	4101-X8
8.5 мм	4101-X8D5
9 мм	4101-X9
9.5 мм	4101-X9D5
10 мм	4101-X10
10.3 мм	4101-X10D3
10.5 мм	4101-X10D5
11 мм	4101-X11
11.5 мм	4101-X11D5
12 мм	4101-X12
12.5 мм	4101-X12D5
12.9 мм	4101-X12D9
13 мм	4101-X13
13.5 мм	4101-X13D5
14 мм	4101-X14
14.5 мм	4101-X14D5
15 мм	4101-X15
15.5 мм	4101-X15D5
16 мм	4101-X16
16.5 мм	4101-X16D5
17 мм	4101-X17
17.5 мм	4101-X17D5
17.6 мм	4101-X17D6
18 мм	4101-X18
18.5 мм	4101-X18D5
19 мм	4101-X19
19.5 мм	4101-X19D5
20 мм	4101-X20

Размер	Код
20.2 мм	4101-X20D2
20.5 мм	4101-X20D5
21 мм	4101-X21
21.5 мм	4101-X21D5
22 мм	4101-X22
22.5 мм	4101-X22D5
22.8 мм	4101-X22D8
23 мм	4101-X23
23.5 мм	4101-X23D5
24 мм	4101-X24
24.5 мм	4101-X24D5
25 мм	4101-X25
30 мм	4101-X30
35 мм	4101-X35
40 мм	4101-X40
41.3 мм	4101-X41D3
45 мм	4101-X45
50 мм	4101-X50
60 мм	4101-X60
70 мм	4101-X70
75 мм	4101-X75
80 мм	4101-X80
90 мм	4101-X90
100 мм	4101-X100
125 мм	4101-X125
131.4 мм	4101-X131D4
150 мм	4101-X150
175 мм	4101-X175
200 мм	4101-X200
250 мм	4101-X250
300 мм	4101-X300
400 мм	4101-X400
500 мм	4101-X500
600 мм	4101-X600
700 мм	4101-X700
750 мм	4101-X750
800 мм	4101-X800
900 мм	4101-X900
1000 мм	4101-X1000

КОМПЛЕКТЫ ТВЕРДОСПЛАВНЫХ ШТИФТОВ

Код	Диаметр Ød (мм)	Шаг	Количество калибров в комплекте
4194-1S	0.30, 0.31, 0.32, ... 1.00	0.01 мм	71
4194-2S	1.00, 1.01, 1.02, ... 2.00	0.01 мм	101
4194-3S	2.00, 2.01, 2.02, ... 3.00	0.01 мм	101
4194-4S	3.00, 3.01, 3.02, ... 4.00	0.01 мм	101
4194-5S	4.00, 4.01, 4.02, ... 5.00	0.01 мм	101
4194-6S	5.00, 5.01, 5.02, ... 6.00	0.01 мм	101
4194-7S	6.00, 6.01, 6.02, ... 7.00	0.01 мм	101
4194-8S	7.00, 7.01, 7.02, ... 8.00	0.01 мм	101
4194-9S	8.00, 8.01, 8.02, ... 9.00	0.01 мм	101
4194-10S	9.00, 9.01, 9.02, ... 10.00	0.01 мм	101
4194-10D	10.00, 10.01, 10.02, ... 10.50	0.01 мм	51
4194-11	10.50, 10.51, 10.52, ... 11.00	0.01 мм	51
4194-11D	11.00, 11.01, 11.02, ... 11.50	0.01 мм	51
4194-12	11.50, 11.51, 11.52, ... 12.00	0.01 мм	51
4194-12D	12.00, 12.01, 12.02, ... 12.50	0.01 мм	51
4194-13	12.50, 12.51, 12.52, ... 13.00	0.01 мм	51
4194-13D	13.00, 13.01, 13.02, ... 13.50	0.01 мм	51
4194-14	13.50, 13.51, 13.52, ... 14.00	0.01 мм	51
4194-14D	14.00, 14.01, 14.02, ... 14.50	0.01 мм	51
4194-15	14.50, 14.51, 14.52, ... 15.00	0.01 мм	51



4194-10D

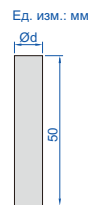

- Соответствуют DIN2269 класс 1
- Изготовлены из твердого сплава
- Твердость HRA90-90.5
- Точность по диаметру: ±1 мкм

ПОПУЛЯРНАЯ
МОДЕЛЬ

- Соответствуют DIN2269 класс 1
- Изготовлены из легированной стали
- Твердость HRC62-65
- Точность по диаметру: ±1 мкм

Код	Диаметр Ød (мм)	Шаг	Количество калибров в комплекте
4166-2S	1.00, 1.01, 1.02, ... 2.00	0.01 мм	101
4166-3S	2.00, 2.01, 2.02, ... 3.00	0.01 мм	101
4166-4S	3.00, 3.01, 3.02, ... 4.00	0.01 мм	101
4166-5S	4.00, 4.01, 4.02, ... 5.00	0.01 мм	101
4166-6S	5.00, 5.01, 5.02, ... 6.00	0.01 мм	101
4166-7S	6.00, 6.01, 6.02, ... 7.00	0.01 мм	101
4166-8S	7.00, 7.01, 7.02, ... 8.00	0.01 мм	101
4166-9S	8.00, 8.01, 8.02, ... 9.00	0.01 мм	101
4166-10S	9.00, 9.01, 9.02, ... 10.00	0.01 мм	101



4166-10

НАБОРЫ ШТИФТОВ

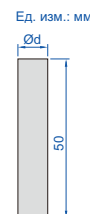

Код	Диаметр Ød (мм)	Шаг	Количество калибров в комплекте
4166-0D	0.20, 0.21, 0.22, ... 0.50	0.01 мм	31
4166-1	0.50, 0.51, 0.52, ... 1.00	0.01 мм	51
4166-1D	1.00, 1.01, 1.02, ... 1.50	0.01 мм	51
4166-2	1.50, 1.51, 1.52, ... 2.00	0.01 мм	51
4166-2D	2.00, 2.01, 2.02, ... 2.50	0.01 мм	51
4166-3	2.50, 2.51, 2.52, ... 3.00	0.01 мм	51
4166-3D	3.00, 3.01, 3.02, ... 3.50	0.01 мм	51
4166-4	3.50, 3.51, 3.52, ... 4.00	0.01 мм	51
4166-4D	4.00, 4.01, 4.02, ... 4.50	0.01 мм	51
4166-5	4.50, 4.51, 4.52, ... 5.00	0.01 мм	51
4166-5D	5.00, 5.01, 5.02, ... 5.50	0.01 мм	51
4166-6	5.50, 5.51, 5.52, ... 6.00	0.01 мм	51
4166-6D	6.00, 6.01, 6.02, ... 6.50	0.01 мм	51
4166-7	6.50, 6.51, 6.52, ... 7.00	0.01 мм	51
4166-7D	7.00, 7.01, 7.02, ... 7.50	0.01 мм	51
4166-8	7.50, 7.51, 7.52, ... 8.00	0.01 мм	51
4166-8D	8.00, 8.01, 8.02, ... 8.50	0.01 мм	51
4166-9	8.50, 8.51, 8.52, ... 9.00	0.01 мм	51
4166-9D	9.00, 9.01, 9.02, ... 9.50	0.01 мм	51
4166-10	9.50, 9.51, 9.52, ... 10.00	0.01 мм	51

Код	Диаметр Ød (мм)	Шаг	Количество калибров в комплекте
4166-411	1.0, 1.1, 1.2, ... 5.0	0.1 мм	41
4166-511	5.0, 5.1, 5.2, ... 10.0	0.1 мм	51
4166-512	10.0, 10.1, 10.2, ... 15.0	0.1 мм	51
4166-513	15.0, 15.1, 15.2, ... 20.0	0.1 мм	51

Код	Диаметр Ød (мм)	Шаг	Количество калибров в комплекте
4166-10D	10.00, 10.01, 10.02, ... 10.50	0.01 мм	51
4166-11	10.50, 10.51, 10.52, ... 11.00	0.01 мм	51
4166-11D	11.00, 11.01, 11.02, ... 11.50	0.01 мм	51
4166-12	11.50, 11.51, 11.52, ... 12.00	0.01 мм	51
4166-12D	12.00, 12.01, 12.02, ... 12.50	0.01 мм	51
4166-13	12.50, 12.51, 12.52, ... 13.00	0.01 мм	51
4166-13D	13.00, 13.01, 13.02, ... 13.50	0.01 мм	51
4166-14	13.50, 13.51, 13.52, ... 14.00	0.01 мм	51
4166-14D	14.00, 14.01, 14.02, ... 14.50	0.01 мм	51
4166-15	14.50, 14.51, 14.52, ... 15.00	0.01 мм	51
4166-15D	15.00, 15.01, 15.02, ... 15.50	0.01 мм	51
4166-16	15.50, 15.51, 15.52, ... 16.00	0.01 мм	51
4166-16D	16.00, 16.01, 16.02, ... 16.50	0.01 мм	51
4166-17	16.50, 16.51, 16.52, ... 17.00	0.01 мм	51
4166-17D	17.00, 17.01, 17.02, ... 17.50	0.01 мм	51
4166-18	17.50, 17.51, 17.52, ... 18.00	0.01 мм	51
4166-18D	18.00, 18.01, 18.02, ... 18.50	0.01 мм	51
4166-19	18.50, 18.51, 18.52, ... 19.00	0.01 мм	51
4166-19D	19.00, 19.01, 19.02, ... 19.50	0.01 мм	51
4166-20	19.50, 19.51, 19.52, ... 20.00	0.01 мм	51

ШТИФТЫ (ШАГ 0,01 ММ)

- Соответствуют DIN2269 класс 1
- Диапазон диаметров: Ø0.20~Ø20.00 мм
- Точность по диаметру: ±1 мкм
- Изготовлены из легированной стали
- Твердость HRC62-65

Примеры заказа:

Диаметр	Код
0.21 мм	4110-0D21
5.56 мм	4110-5D56
16.00 мм	4110-16D00

Примечание :
"D" расшифровывается как ". "



4110-9D98

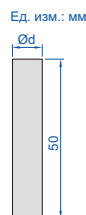

Код
4110-□□□□

Диаметр Ød (мм)

0.20, 0.21, 0.22, 0.23, ... 1.00
1.01, 1.02, 1.03, 1.04, ... 2.00
2.01, 2.02, 2.03, 2.04, ... 3.00
3.01, 3.02, 3.03, 3.04, ... 4.00
4.01, 4.02, 4.03, 4.04, ... 5.00
5.01, 5.02, 5.03, 5.04, ... 6.00
6.01, 6.02, 6.03, 6.04, ... 7.00
7.01, 7.02, 7.03, 7.04, ... 8.00
8.01, 8.02, 8.03, 8.04, ... 9.00
9.01, 9.02, 9.03, 9.04, ... 10.00

Диаметр Ød (мм)

10.01, 10.02, 10.03, 10.04, ... 11.00
11.01, 11.02, 11.03, 11.04, ... 12.00
12.01, 12.02, 12.03, 12.04, ... 13.00
13.01, 13.02, 13.03, 13.04, ... 14.00
14.01, 14.02, 14.03, 14.04, ... 15.00
15.01, 15.02, 15.03, 15.04, ... 16.00
16.01, 16.02, 16.03, 16.04, ... 17.00
17.01, 17.02, 17.03, 17.04, ... 18.00
18.01, 18.02, 18.03, 18.04, ... 19.00
19.01, 19.02, 19.03, 19.04, ... 20.00

КОРПУСА ДЛЯ КАЛИБРОВ (С КЛЮЧОМ)



рукоятка

латунная
зажимная втулка
(0.2~7.14 мм)алюминиевая
зажимная втулка
(7.14~24.80 мм)

- Для установки штырей необходим ключ
- Зажимные втулки (0.2~7.14 мм) изготовлены из латуни, зажимные втулки (7.14~24.80 мм) изготовлены из алюминия



Код	Диаметр штыревого калибра	Рукоятка	Зажимная втулка (мм)	H	L
7341-0S	0.2-1.02 мм	1 шт	6 пар (диапазоны зажима 0.2-0.38, 0.38-0.51, 0.51-0.64, 0.64-0.76, 0.76-0.89, 0.89-1.02)	7	57
7341-1S	1.02-1.91 мм	1 шт	7 пар (диапазоны зажима 1.02-1.14, 1.14-1.27, 1.27-1.40, 1.40-1.52, 1.52-1.65, 1.65-1.78, 1.78-1.91)	7	57
7341-2S	1.91-3.33 мм	1 шт	8 пар (диапазоны зажима 1.91-2.08, 2.08-2.26, 2.26-2.44, 2.44-2.62, 2.62-2.79, 2.79-2.97, 2.97-3.15, 3.15-3.33)	9	73
7341-3S	3.33-4.57 мм	1 шт	7 пар (диапазоны зажима 3.33-3.51, 3.51-3.68, 3.68-3.86, 3.86-4.04, 4.04-4.22, 4.22-4.39, 4.39-4.57)	9	73
7341-4S	4.57-5.79 мм	1 шт	6 пар (диапазоны зажима 4.57-4.78, 4.78-4.98, 4.98-5.18, 5.18-5.38, 5.38-5.59, 5.59-5.79)	14	79
7341-5S	5.79-7.14 мм	1 шт	6 пар (диапазоны зажима 5.79-5.99, 5.99-6.20, 6.20-6.40, 6.40-6.63, 6.63-6.88, 6.88-7.14)	14	79
7341-6S	7.14-8.66 мм	1 шт	6 пар (диапазоны зажима 7.14-7.39, 7.39-7.65, 7.65-7.90, 7.90-8.15, 8.15-8.41, 8.41-8.66)	19	91
7341-7S	8.66-10.31 мм	1 шт	6 пар (диапазоны зажима 8.66-8.92, 8.9-9.17, 9.17-9.42, 9.42-9.70, 9.70-10.01, 10.01-10.31)	19	91
7341-8S	10.31-11.81 мм	1 шт	4 пар (диапазоны зажима 10.31-10.67, 10.67-11.05, 11.05-11.43, 11.43-11.81)	22	106
7341-9S	11.81-12.95 мм	1 шт	3 пар (диапазоны зажима 11.81-12.19, 12.19-12.57, 12.57-12.95)	22	106
7341-10S	12.95-14.71 мм	1 шт	4 пар (диапазоны зажима 12.95-13.51, 13.51-13.89, 13.89-14.30, 14.30-14.71)	24	115
7341-11S	14.71-16.13 мм	1 шт	4 пар (диапазоны зажима 14.71-15.09, 15.09-15.49, 15.49-15.88, 15.88-16.13)	24	115
7341-12S	16.13-17.88 мм	1 шт	4 пар (диапазоны зажима 16.13-16.66, 16.66-17.07, 17.07-17.48, 17.48-17.88)	27	118
7341-13S	17.88-19.30 мм	1 шт	4 пар (диапазоны зажима 17.88-18.26, 18.26-18.67, 18.67-19.05, 19.05-19.30)	27	118
7341-15S	19.30-24.80 мм	1 шт	8 пар (диапазоны зажима 19.30-19.84, 19.84-20.62, 20.62-21.41, 21.41-22.23, 22.23-23.03, 23.03-23.80, 23.80-24.59, 24.59-24.80)	32	133



КЕРАМИЧЕСКИЕ КАЛИБРОВОЧНЫЕ СФЕРЫ



4190-40D000

- Циркониевый материал, высокая прочность и твердость, исключительная износо- и коррозионная стойкость, хорошая изоляция, антистатическое и магнитное сопротивление
- Зеркальная поверхность без отверстий
- Поставляются с сертификатом калибровки изготовителя

Код	Диаметр	Точность	Круглость
4190-1D000	1.000 мм	±2 мкм	0.5 мкм
4190-1D200	1.200 мм	±2 мкм	0.5 мкм
4190-1D300	1.300 мм	±2 мкм	0.5 мкм
4190-1D340	1.340 мм	±2 мкм	0.5 мкм
4190-1D500	1.500 мм	±2 мкм	0.5 мкм
4190-1D588	1.588 мм (1/16")	±2 мкм	0.5 мкм
4190-1D750	1.750 мм	±2 мкм	0.5 мкм
4190-2D000	2.000 мм	±2 мкм	0.5 мкм
4190-2D381	2.381 мм (3/32")	±2 мкм	0.5 мкм
4190-2D500	2.500 мм	±2 мкм	0.5 мкм
4190-2D778	2.778 мм (7/64")	±2 мкм	0.5 мкм
4190-3D000	3.000 мм	±2 мкм	0.5 мкм
4190-3D175	3.175 мм (1/8")	±2 мкм	0.5 мкм
4190-3D500	3.500 мм	±2 мкм	0.5 мкм
4190-3D969	3.969 мм (5/32")	±2 мкм	0.5 мкм
4190-4D000	4.000 мм	±2 мкм	0.5 мкм
4190-4D500	4.500 мм	±2 мкм	0.5 мкм
4190-4D763	4.763 мм (3/16")	±2 мкм	0.5 мкм
4190-5D000	5.000 мм	±2 мкм	0.5 мкм
4190-5D556	5.556 мм (7/32")	±2 мкм	0.5 мкм
4190-5D953	5.953 мм (15/64")	±2 мкм	0.5 мкм
4190-6D000	6.000 мм	±2 мкм	0.5 мкм
4190-6D350	6.350 мм (1/4")	±2 мкм	0.5 мкм
4190-6D500	6.500 мм	±2 мкм	0.5 мкм
4190-6D747	6.747 мм (17/64")	±2 мкм	0.5 мкм
4190-7D000	7.000 мм	±2 мкм	0.5 мкм
4190-7D144	7.144 мм (9/32")	±2 мкм	0.5 мкм
4190-7D500	7.500 мм	±2 мкм	0.5 мкм
4190-7D938	7.938 мм (5/16")	±2 мкм	0.5 мкм
4190-8D000	8.000 мм	±2 мкм	0.5 мкм
4190-8D731	8.731 мм (11/32")	±2 мкм	0.5 мкм

Код	Диаметр	Точность	Круглость
4190-9D525	9.525 мм (3/8")	±2 мкм	0.5 мкм
4190-10D000	10.000 мм	±2 мкм	0.5 мкм
4190-10D318	10.318 мм (13/32")	±2 мкм	0.5 мкм
4190-11D000	11.000 мм	±2 мкм	0.5 мкм
4190-11D113	11.113 мм (7/16")	±2 мкм	0.5 мкм
4190-11D509	11.509 мм (29/64")	±2 мкм	0.5 мкм
4190-11D906	11.906 мм (15/32")	±2 мкм	0.5 мкм
4190-12D000	12.000 мм	±2 мкм	0.5 мкм
4190-12D303	12.303 мм (31/64")	±2 мкм	0.5 мкм
4190-12D700	12.700 мм (1/2")	±2 мкм	0.5 мкм
4190-13D000	13.000 мм	±2 мкм	0.6 мкм
4190-13D494	13.494 мм (17/32")	±2 мкм	0.6 мкм
4190-14D000	14.000 мм	±2 мкм	0.6 мкм
4190-14D288	14.288 мм (9/16")	±2 мкм	0.6 мкм
4190-15D000	15.000 мм	±2 мкм	0.6 мкм
4190-15D081	15.081 мм (19/32")	±2.5 мкм	0.6 мкм
4190-15D875	15.875 мм (5/8 ")	±2.5 мкм	0.6 мкм
4190-16D000	16.000 мм	±2.5 мкм	0.6 мкм
4190-16D669	16.669 мм (21/32")	±2.5 мкм	0.6 мкм
4190-17D462	17.462 мм (11/16")	±2.5 мкм	0.6 мкм
4190-18D000	18.000 мм	±2.5 мкм	0.6 мкм
4190-18D256	18.256 мм (23/32")	±2.5 мкм	0.6 мкм
4190-19D050	19.050 мм (3/4")	±2.5 мкм	0.6 мкм
4190-19D844	19.844 мм (25/32")	±2.5 мкм	0.6 мкм
4190-20D000	20.000 мм	±2.5 мкм	0.6 мкм
4190-22D000	22.000 мм	±2.5 мкм	1 мкм
4190-22D225	22.225 мм (7/8")	±2.5 мкм	1 мкм
4190-23D812	23.812 мм (15/16")	±2.5 мкм	1 мкм
4190-25D000	25.000 мм	±2.5 мкм	1 мкм
4190-40D000	40.000 мм	±2.5 мкм	1.5 мкм

Комплект (25 пар)

Код	В комплект входят керамические шарики (по одной паре на размер)
4190-S25	1, 1.5, 2, 2.5, 3, 3.5, 4, 4.5, 5, 6, 6.5, 7, 7.5, 8, 10, 11, 12, 13, 14, 15, 16, 18, 20, 22, 25 мм



ПРЕИМУЩЕСТВА DLC-ПОКРЫТИЯ



Твердость
и износостойкость



Коррозийная
стойкость



Низкое трение

3-10X

Более длительный
срок службы

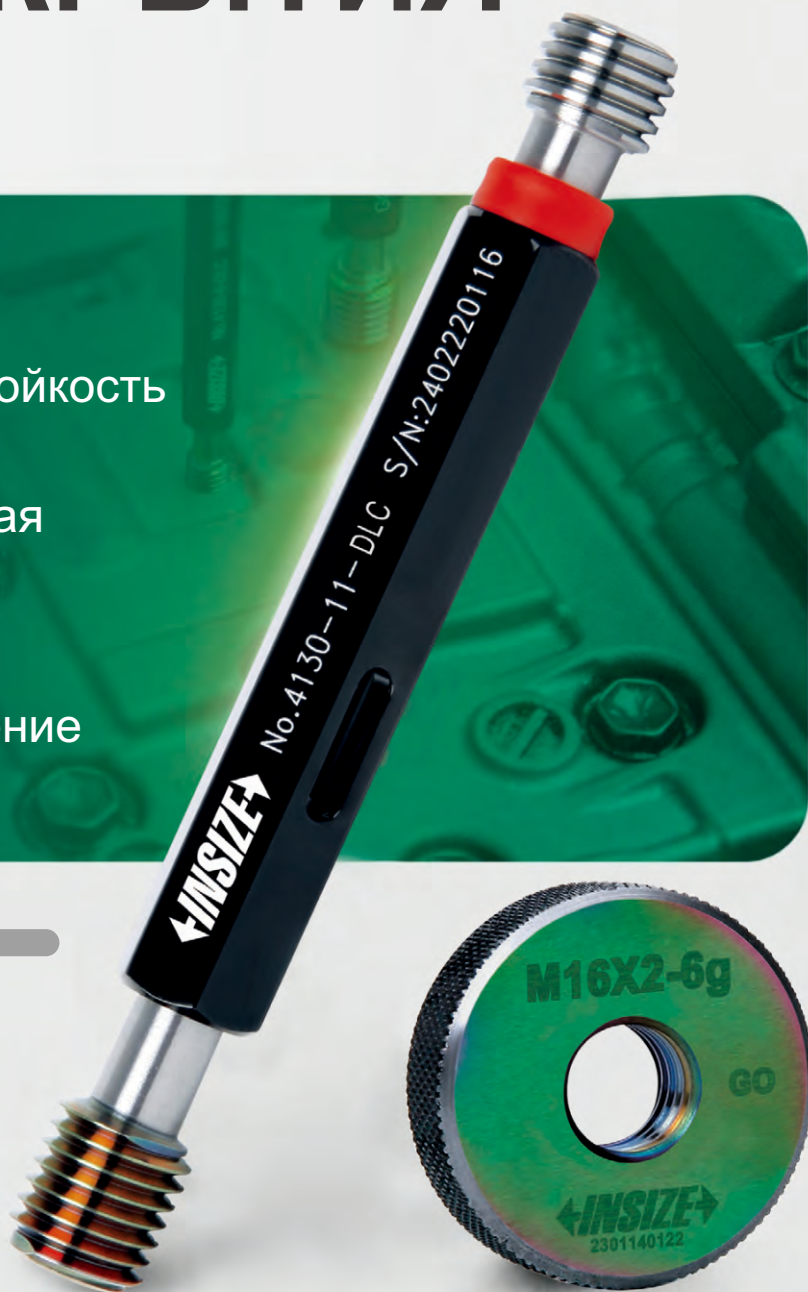



ГЛАДКИЕ КАЛИБР-ПРОБКИ

ПО ЗАКАЗУ
ДОСТУПНЫ ДРУГИЕ КЛАССЫ, ТАКИЕ КАК H8, H9
ДОСТУПНЫ ДРУГИЕ ДИАМЕТРЫ, НАПРИМЕР 19.003 мм
ДОСТУПНЫ ДРУГИЕ ДЛИНЫ, НАПРИМЕР 70 мм
ДЛЯ ТИПА А ДОСТУПНЫ РУКОЯТКИ С НАСЕЧКОЙ

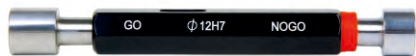

4124-12

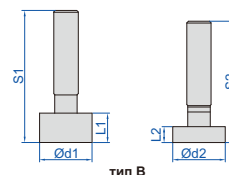
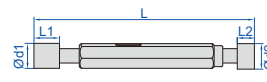
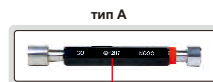

Допуск размеров H7

(мм)

Диаметр Ød	Тип	Допуск размера проходного калибра (мкм)	Допуск размера непроходного калибра (мкм)	L1	L2	L	S1, S2
≥2, ≤3	A	+0.5/+2.5	+9/+11	6.5	4.5	62	-
>3, ≤6	A	+0.75/+3.25	+10.75/+13.25	8	6	74	-
>6, ≤10	A	+0.75/+3.25	+13.75/+16.25	10	7	87	-
>10, ≤14	A	+1/+4	+16.5/+19.5	12	8	99	-
>14, ≤18	A	+1/+4	+16.5/+19.5	14	10	114	-
>18, ≤24	A	+1/+5	+19/+23	16	12	132	-
>24, ≤30	A	+1/+5	+19/+23	18	14	136	-
>30, ≤40	A	+1.5/+5.5	+23/+27	20	15	155	-
>40, ≤50	A	+1.5/+5.5	+23/+27	25	18	169	-
>50, ≤65	B	+1.5/+6.5	+27.5/+32.5	30	18	-	164, 152
>65, ≤80	B	+1.5/+6.5	+27.5/+32.5	35	25	-	169, 159
>80, ≤100	B	+2/+8	+32/+38	35	25	-	169, 159

- Поставляются совместно с проходным и непроходными калибрами
- Класс H7
- Твердость HRC 60±2
- Стандарт DIN7150-2

Код	Диаметр	Тип
4124-2	2 мм	A
4124-3	3 мм	A
4124-4	4 мм	A
4124-5	5 мм	A
4124-6	6 мм	A
4124-7	7 мм	A
4124-8	8 мм	A
4124-9	9 мм	A
4124-10	10 мм	A
4124-11	11 мм	A
4124-12	12 мм	A
4124-13	13 мм	A
4124-14	14 мм	A
4124-15	15 мм	A
4124-16	16 мм	A

Код	Диаметр	Тип
4124-17	17 мм	A
4124-18	18 мм	A
4124-19	19 мм	A
4124-20	20 мм	A
4124-21	21 мм	A
4124-22	22 мм	A
4124-23	23 мм	A
4124-24	24 мм	A
4124-25	25 мм	A
4124-26	26 мм	A
4124-27	27 мм	A
4124-28	28 мм	A
4124-29	29 мм	A
4124-30	30 мм	A
4124-31	31 мм	A

Код	Диаметр	Тип
4124-32	32 мм	A
4124-33	33 мм	A
4124-34	34 мм	A
4124-35	35 мм	A
4124-36	36 мм	A
4124-37	37 мм	A
4124-38	38 мм	A
4124-39	39 мм	A
4124-40	40 мм	A
4124-41	41 мм	A
4124-42	42 мм	A
4124-43	43 мм	A
4124-44	44 мм	A
4124-45	45 мм	A
4124-46	46 мм	A

Код	Диаметр	Тип
4124-47	47 мм	A
4124-48	48 мм	A
4124-49	49 мм	A
4124-50	50 мм	A
4124-52	52 мм	B
4124-55	55 мм	B
4124-60	60 мм	B
4124-65	65 мм	B
4124-70	70 мм	B
4124-75	75 мм	B
4124-80	80 мм	B
4124-85	85 мм	B
4124-90	90 мм	B
4124-95	95 мм	B
4124-100	100 мм	B

КАЛИБР-ПРОБКИ РЕЗЬБОВЫЕ ДЛЯ МЕТРИЧЕСКОЙ РЕЗЬБЫ (КРУПНЫЙ ШАГ)

 СЕРТИФИКАТ
ЗАВОДСКОЙ
КАЛИБРОВКИ

- Поставляются совместно с двухпределными измерителями
- Стандарт ISO1502
- Поставляются с сертификатом калибровки изготовителя
- Для заказа резьбы LH код 4130-□□□□-LH



4130-10

Размер (мм)		Код			
Номинальный диаметр	Шаг	Класс 6H	Класс 6G	Класс 4H	Класс 7H
M0.8	0.2	4130-D8	4130-D8G	4130-D8H	4130-D8K
M0.9	0.225	4130-D9	4130-D9G	4130-D9H	4130-D9K
M1	0.25	4130-1	4130-1G	4130-1H	4130-1K
M1.1	0.25	4130-1D1	4130-1D1G	4130-1D1H	4130-1D1K
M1.2	0.25	4130-1D2	4130-1D2G	4130-1D2H	4130-1D2K
M1.4	0.3	4130-1D4	4130-1D4G	4130-1D4H	4130-1D4K
M1.6	0.35	4130-1D6	4130-1D6G	4130-1D6H	4130-1D6K
M1.7	0.35	4130-1D7	4130-1D7G	4130-1D7H	4130-1D7K
M1.8	0.35	4130-1D8	4130-1D8G	4130-1D8H	4130-1D8K
M2	0.4	4130-2	4130-2G	4130-2H	4130-2K
M2.2	0.45	4130-2D2	4130-2D2G	4130-2D2H	4130-2D2K
M2.3	0.4	4130-2D3	4130-2D3G	4130-2D3H	4130-2D3K
M2.5	0.45	4130-2D5	4130-2D5G	4130-2D5H	4130-2D5K
M2.6	0.45	4130-2D6	4130-2D6G	4130-2D6H	4130-2D6K
M3	0.5	4130-3	4130-3G	4130-3H	4130-3K
M3.5	0.6	4130-3D5	4130-3D5G	4130-3D5H	4130-3D5K
M4	0.7	4130-4	4130-4G	4130-4H	4130-4K
M4.5	0.75	4130-4D5	4130-4D5G	4130-4D5H	4130-4D5K
M5	0.8	4130-5	4130-5G	4130-5H	4130-5K
M6	1	4130-6	4130-6G	4130-6H	4130-6K
M7	1	4130-7	4130-7G	4130-7H	4130-7K
M8	1.25	4130-8	4130-8G	4130-8H	4130-8K
M9	1.25	4130-9	4130-9G	4130-9H	4130-9K
M10	1.5	4130-10	4130-10G	4130-10H	4130-10K
M11	1.5	4130-11	4130-11G	4130-11H	4130-11K
M12	1.75	4130-12	4130-12G	4130-12H	4130-12K
M14	2	4130-14	4130-14G	4130-14H	4130-14K
M16	2	4130-16	4130-16G	4130-16H	4130-16K
M18	2.5	4130-18	4130-18G	4130-18H	4130-18K
M20	2.5	4130-20	4130-20G	4130-20H	4130-20K
M22	2.5	4130-22	4130-22G	4130-22H	4130-22K
M24	3	4130-24	4130-24G	4130-24H	4130-24K
M27	3	4130-27	4130-27G	4130-27H	4130-27K
M30	3.5	4130-30	4130-30G	4130-30H	4130-30K
M33	3.5	4130-33	4130-33G	4130-33H	4130-33K
M36	4	4130-36	4130-36G	4130-36H	4130-36K
M39	4	4130-39	4130-39G	4130-39H	4130-39K
M42	4.5	4130-42	4130-42G	4130-42H	4130-42K
M45	4.5	4130-45	4130-45G	4130-45H	4130-45K
M48	5	4130-48	4130-48G	4130-48H	4130-48K
M52	5	4130-52	4130-52G	4130-52H	4130-52K
M56	5.5	4130-56	4130-56G	4130-56H	4130-56K
M60	5.5	4130-60	4130-60G	4130-60H	4130-60K
M64	6	4130-64	4130-64G	4130-64H	4130-64K
M68	6	4130-68	4130-68G	4130-68H	4130-68K

Комплект (класс 6H)

Код	Резьбовые калибры-пробки (мм)
4130-S7	M3x0.5 (4130-3), M4x0.7 (4130-4), M5x0.8 (4130-5), M6x1 (4130-6), M8x1.25 (4130-8), M10x1.5 (4130-10), M12x1.75 (4130-12)



КАЛИБР-ПРОБКИ РЕЗЬБОВЫЕ ДЛЯ МЕТРИЧЕСКОЙ РЕЗЬБЫ

СЕРТИФИКАТ
ЗАВОДСКОЙ
КАЛИБРОВКИ



4139-20G

- Поставляются совместно с двухпредельными измерителями
- Стандарт ISO1502
- Поставляются с сертификатом калибровки изготовителя
- Для заказа резьбы LH код 4139-□□□□-LH

Пример кода:
"-1A" расшифровывается как "4139-1A"

Размер (мм)		Код (4139)			
Номинальный диаметр	Шаг	Класс 6H	Класс 6G	Класс 4H	Класс 7H
M1	0.2	-1A	-1AG	-1AH	-1AK
M1.2	0.2	-1D2A	-1D2AG	-1D2AH	-1D2AK
M1.4	0.2	-1D4A	-1D4AG	-1D4AH	-1D4AK
M1.6	0.2	-1D6A	-1D6AG	-1D6AH	-1D6AK
M1.8	0.2	-1D8A	-1D8AG	-1D8AH	-1D8AK
M2	0.2	-2A	-2AG	-2AH	-2AK
	0.25	-2B	-2BG	-2BH	-2BK
M2.5	0.2	-2D5A	-2D5AG	-2D5AH	-2D5AK
	0.25	-2D5B	-2D5BG	-2D5BH	-2D5BK
	0.35	-2D5D	-2D5DG	-2D5DH	-2D5DK
M3	0.25	-3B	-3BG	-3BH	-3BK
	0.35	-3D	-3DG	-3DH	-3DK
M3.5	0.25	-3D5B	-3D5BG	-3D5BH	-3D5BK
	0.35	-3D5D	-3D5DG	-3D5DH	-3D5DK
	0.5	-3D5G	-3D5GG	-3D5GH	-3D5GK
M4	0.25	-4B	-4BG	-4BH	-4BK
	0.35	-4D	-4DG	-4DH	-4DK
	0.5	-4G	-4GG	-4GH	-4GK
M4.5	0.35	-4D5D	-4D5DG	-4D5DH	-4D5DK
	0.5	-4D5G	-4D5GG	-4D5GH	-4D5GK
M5	0.25	-5B	-5BG	-5BH	-5BK
	0.35	-5D	-5DG	-5DH	-5DK
	0.5	-5G	-5GG	-5GH	-5GK
M5.5	0.5	-5D5G	-5D5GG	-5D5GH	-5D5GK
M6	0.25	-6B	-6BG	-6BH	-6BK
	0.35	-6D	-6DG	-6DH	-6DK
	0.5	-6G	-6GG	-6GH	-6GK
M6.5	0.5	-6D5G	-6D5GG	-6D5GH	-6D5GK
M7	0.35	-7D	-7DG	-7DH	-7DK
	0.5	-7G	-7GG	-7GH	-7GK
M7.5	0.5	-7D5G	-7D5GG	-7D5GH	-7D5GK
M8	0.35	-8D	-8DG	-8DH	-8DK
	0.5	-8G	-8GG	-8GH	-8GK

Размер (мм)		Код (4139)			
Номинальный диаметр	Шаг	Класс 6H	Класс 6G	Класс 4H	Класс 7H
M8	1	-8P	-8PG	-8PH	-8PK
M8.5	0.5	-8D5G	-8D5GG	-8D5GH	-8D5GK
	0.35	-9D	-9DG	-9DH	-9DK
M9	0.5	-9G	-9GG	-9GH	-9GK
	0.75	-9L	-9LG	-9LH	-9LK
	1	-9P	-9PG	-9PH	-9PK
M10	0.35	-10D	-10DG	-10DH	-10DK
	0.5	-10G	-10GG	-10GH	-10GK
	1	-10P	-10PG	-10PH	-10PK
	1.25	-10Q	-10QG	-10QH	-10QK
M11	0.5	-11G	-11GG	-11GH	-11GK
	1	-11P	-11PG	-11PH	-11PK
M12	0.5	-12G	-12GG	-12GH	-12GK
	1	-12P	-12PG	-12PH	-12PK
	1.25	-12Q	-12QG	-12QH	-12QK
M13	1.5	-12R	-12RG	-12RH	-12RK
	0.5	-13G	-13GG	-13GH	-13GK
	1	-13P	-13PG	-13PH	-13PK
M14	1.5	-13R	-13RG	-13RH	-13RK
	0.5	-14G	-14GG	-14GH	-14GK
	1	-14P	-14PG	-14PH	-14PK
M15	1.25	-14Q	-14QG	-14QH	-14QK
	1.5	-14R	-14RG	-14RH	-14RK
	0.5	-15G	-15GG	-15GH	-15GK
M16	1	-15P	-15PG	-15PH	-15PK
	1.5	-15R	-15RG	-15RH	-15RK
	0.5	-16G	-16GG	-16GH	-16GK
M17	1	-16P	-16PG	-16PH	-16PK
	1.25	-16Q	-16QG	-16QH	-16QK
	1.5	-16R	-16RG	-16RH	-16RK
M18	0.5	-17G	-17GG	-17GH	-17GK
	1	-17P	-17PG	-17PH	-17PK
	1.5	-17R	-17RG	-17RH	-17RK

Продолжение следует

Продолжение предыдущей страницы

12

Размер (мм)		Код (4139)			
Номинальный диаметр	Шаг	Класс 6H	Класс 6G	Класс 4H	Класс 7H
M18	0.5	-18G	-18GG	-18GH	-18GK
	1	-18P	-18PG	-18PH	-18PK
	1.25	-18Q	-18QG	-18QH	-18QK
	1.5	-18R	-18RG	-18RH	-18RK
	2	-18T	-18TG	-18TH	-18TK
M19	0.5	-19G	-19GG	-19GH	-19GK
	1	-19P	-19PG	-19PH	-19PK
	1.5	-19R	-19RG	-19RH	-19RK
M20	0.5	-20G	-20GG	-20GH	-20GK
	1	-20P	-20PG	-20PH	-20PK
	1.25	-20Q	-20QG	-20QH	-20QK
	1.5	-20R	-20RG	-20RH	-20RK
	2	-20T	-20TG	-20TH	-20TK
M21	0.5	-21G	-21GG	-21GH	-21GK
	1	-21P	-21PG	-21PH	-21PK
	1.5	-21R	-21RG	-21RH	-21RK
M22	0.5	-22G	-22GG	-22GH	-22GK
	1	-22P	-22PG	-22PH	-22PK
	1.25	-22Q	-22QG	-22QH	-22QK
	1.5	-22R	-22RG	-22RH	-22RK
	2	-22T	-22TG	-22TH	-22TK
M23	0.5	-23G	-23GG	-23GH	-23GK
	1	-23P	-23PG	-23PH	-23PK
M24	0.5	-24G	-24GG	-24GH	-24GK
	1	-24P	-24PG	-24PH	-24PK
	1.25	-24Q	-24QG	-24QH	-24QK
	1.5	-24R	-24RG	-24RH	-24RK
	2	-24T	-24TG	-24TH	-24TK
M25	0.5	-25G	-25GG	-25GH	-25GK
	1	-25P	-25PG	-25PH	-25PK
	1.5	-25R	-25RG	-25RH	-25RK
	2	-25T	-25TG	-25TH	-25TK
	M26	0.5	-26G	-26GG	-26GH
1		-26P	-26PG	-26PH	-26PK
1.5		-26R	-26RG	-26RH	-26RK
2		-26T	-26TG	-26TH	-26TK
M27		0.5	-27G	-27GG	-27GH
	1	-27P	-27PG	-27PH	-27PK
	1.5	-27R	-27RG	-27RH	-27RK
	2	-27T	-27TG	-27TH	-27TK
	M28	0.5	-28G	-28GG	-28GH
1		-28P	-28PG	-28PH	-28PK
1.5		-28R	-28RG	-28RH	-28RK
2		-28T	-28TG	-28TH	-28TK
M29		0.5	-29G	-29GG	-29GH
	0.75	-29L	-29LG	-29LH	-29LK
	1	-29P	-29PG	-29PH	-29PK
M30	0.5	-30G	-30GG	-30GH	-30GK
	0.75	-30L	-30LG	-30LH	-30LK
	1	-30P	-30PG	-30PH	-30PK
	1.5	-30R	-30RG	-30RH	-30RK
	2	-30T	-30TG	-30TH	-30TK
3	-30V	-30VG	-30VH	-30VK	

Размер (мм)		Код (4139)			
Номинальный диаметр	Шаг	Класс 6H	Класс 6G	Класс 4H	Класс 7H
M31	0.5	-31G	-31GG	-31GH	-31GK
	0.75	-31L	-31LG	-31LH	-31LK
M32	0.5	-32G	-32GG	-32GH	-32GK
	0.75	-32L	-32LG	-32LH	-32LK
	1	-32P	-32PG	-32PH	-32PK
	1.5	-32R	-32RG	-32RH	-32RK
	2	-32T	-32TG	-32TH	-32TK
M33	0.5	-33G	-33GG	-33GH	-33GK
	0.75	-33L	-33LG	-33LH	-33LK
	1	-33P	-33PG	-33PH	-33PK
	1.5	-33R	-33RG	-33RH	-33RK
	2	-33T	-33TG	-33TH	-33TK
M34	0.75	-34L	-34LG	-34LH	-34LK
	1	-34P	-34PG	-34PH	-34PK
	1.5	-34R	-34RG	-34RH	-34RK
	2	-34T	-34TG	-34TH	-34TK
	M35	0.75	-35L	-35LG	-35LH
1		-35P	-35PG	-35PH	-35PK
1.5		-35R	-35RG	-35RH	-35RK
2		-35T	-35TG	-35TH	-35TK
M36		0.75	-36L	-36LG	-36LH
	1	-36P	-36PG	-36PH	-36PK
	1.5	-36R	-36RG	-36RH	-36RK
	2	-36T	-36TG	-36TH	-36TK
	3	-36V	-36VG	-36VH	-36VK
M37	0.75	-37L	-37LG	-37LH	-37LK
M38	0.75	-38L	-38LG	-38LH	-38LK
	1	-38P	-38PG	-38PH	-38PK
	1.5	-38R	-38RG	-38RH	-38RK
	2	-38T	-38TG	-38TH	-38TK
	0.75	-39L	-39LG	-39LH	-39LK
M39	1	-39P	-39PG	-39PH	-39PK
	1.5	-39R	-39RG	-39RH	-39RK
	2	-39T	-39TG	-39TH	-39TK
	3	-39V	-39VG	-39VH	-39VK
	M40	0.75	-40L	-40LG	-40LH
1		-40P	-40PG	-40PH	-40PK
1.5		-40R	-40RG	-40RH	-40RK
2		-40T	-40TG	-40TH	-40TK
3		-40V	-40VG	-40VH	-40VK
M42	1	-42P	-42PG	-42PH	-42PK
	1.5	-42R	-42RG	-42RH	-42RK
	2	-42T	-42TG	-42TH	-42TK
	3	-42V	-42VG	-42VH	-42VK
	M45	1	-45P	-45PG	-45PH
1.5		-45R	-45RG	-45RH	-45RK
2		-45T	-45TG	-45TH	-45TK
3		-45V	-45VG	-45VH	-45VK
M48		1	-48P	-48PG	-48PH
	1.5	-48R	-48RG	-48RH	-48RK
	2	-48T	-48TG	-48TH	-48TK
	3	-48V	-48VG	-48VH	-48VK

Продолжение следует



Продолжение предыдущей страницы

Размер (мм)		Код (4139)			
Номинальный диаметр	Шаг	Класс 6H	Класс 6G	Класс 4H	Класс 7H
M50	1	-50P	-50PG	-50PH	-50PK
	1.5	-50R	-50RG	-50RH	-50RK
	2	-50T	-50TG	-50TH	-50TK
	3	-50V	-50VG	-50VH	-50VK
M52	1	-52P	-52PG	-52PH	-52PK
	1.5	-52R	-52RG	-52RH	-52RK
	2	-52T	-52TG	-52TH	-52TK
	3	-52V	-52VG	-52VH	-52VK
M55	4	-52X	-52XG	-52XH	-52XK
	1	-55P	-55PG	-55PH	-55PK
	1.5	-55R	-55RG	-55RH	-55RK
	2	-55T	-55TG	-55TH	-55TK
M56	3	-55V	-55VG	-55VH	-55VK
	4	-55X	-55XG	-55XH	-55XK
	1	-56P	-56PG	-56PH	-56PK
	1.5	-56R	-56RG	-56RH	-56RK
M58	2	-56T	-56TG	-56TH	-56TK
	3	-56V	-56VG	-56VH	-56VK
	4	-56X	-56XG	-56XH	-56XK
	1	-58P	-58PG	-58PH	-58PK
M60	1.5	-58R	-58RG	-58RH	-58RK
	2	-58T	-58TG	-58TH	-58TK
	3	-58V	-58VG	-58VH	-58VK
	4	-58X	-58XG	-58XH	-58XK
M62	1	-60P	-60PG	-60PH	-60PK
	1.5	-60R	-60RG	-60RH	-60RK
	2	-60T	-60TG	-60TH	-60TK
	3	-60V	-60VG	-60VH	-60VK
M64	4	-60X	-60XG	-60XH	-60XK
	1.5	-62R	-62RG	-62RH	-62RK
	2	-62T	-62TG	-62TH	-62TK
	3	-62V	-62VG	-62VH	-62VK
M65	4	-62X	-62XG	-62XH	-62XK
	1.5	-64R	-64RG	-64RH	-64RK
	2	-64T	-64TG	-64TH	-64TK
	3	-64V	-64VG	-64VH	-64VK
M68	4	-64X	-64XG	-64XH	-64XK
	1.5	-65R	-65RG	-65RH	-65RK
	2	-65T	-65TG	-65TH	-65TK
	3	-65V	-65VG	-65VH	-65VK
M70	4	-65X	-65XG	-65XH	-65XK
	1.5	-68R	-68RG	-68RH	-68RK
	2	-68T	-68TG	-68TH	-68TK
	3	-68V	-68VG	-68VH	-68VK
M72	4	-68X	-68XG	-68XH	-68XK
	1.5	-70R	-70RG	-70RH	-70RK
	2	-70T	-70TG	-70TH	-70TK
	3	-70V	-70VG	-70VH	-70VK
M72	4	-70X	-70XG	-70XH	-70XK
	6	-70O	-70OG	-70OH	-70OK
	1.5	-72R	-72RG	-72RH	-72RK

Размер (мм)		Код (4139)			
Номинальный диаметр	Шаг	Класс 6H	Класс 6G	Класс 4H	Класс 7H
M72	2	-72T	-72TG	-72TH	-72TK
	3	-72V	-72VG	-72VH	-72VK
	4	-72X	-72XG	-72XH	-72XK
	6	-72O	-72OG	-72OH	-72OK
M75	1.5	-75R	-75RG	-75RH	-75RK
	2	-75T	-75TG	-75TH	-75TK
	3	-75V	-75VG	-75VH	-75VK
	4	-75X	-75XG	-75XH	-75XK
M76	1.5	-76R	-76RG	-76RH	-76RK
	2	-76T	-76TG	-76TH	-76TK
	3	-76V	-76VG	-76VH	-76VK
	4	-76X	-76XG	-76XH	-76XK
M78	6	-76O	-76OG	-76OH	-76OK
	2	-78T	-78TG	-78TH	-78TK
	1.5	-80R	-80RG	-80RH	-80RK
	2	-80T	-80TG	-80TH	-80TK
M80	3	-80V	-80VG	-80VH	-80VK
	4	-80X	-80XG	-80XH	-80XK
	6	-80O	-80OG	-80OH	-80OK
	2	-82T	-82TG	-82TH	-82TK
M82	3	-82V	-82VG	-82VH	-82VK
	4	-82X	-82XG	-82XH	-82XK
	6	-82O	-82OG	-82OH	-82OK
	2	-85T	-85TG	-85TH	-85TK
M85	3	-85V	-85VG	-85VH	-85VK
	4	-85X	-85XG	-85XH	-85XK
	6	-85O	-85OG	-85OH	-85OK
	2	-90T	-90TG	-90TH	-90TK
M90	3	-90V	-90VG	-90VH	-90VK
	4	-90X	-90XG	-90XH	-90XK
	6	-90O	-90OG	-90OH	-90OK
	2	-95T	-95TG	-95TH	-95TK
M95	3	-95V	-95VG	-95VH	-95VK
	4	-95X	-95XG	-95XH	-95XK
	6	-95O	-95OG	-95OH	-95OK
	2	-100T	-100TG	-100TH	-100TK
M100	3	-100V	-100VG	-100VH	-100VK
	4	-100X	-100XG	-100XH	-100XK
	6	-100O	-100OG	-100OH	-100OK
	2	-105T	-105TG	-105TH	-105TK
M105	3	-105V	-105VG	-105VH	-105VK
	4	-105X	-105XG	-105XH	-105XK
	6	-105O	-105OG	-105OH	-105OK
	2	-110T	-110TG	-110TH	-110TK
M110	3	-110V	-110VG	-110VH	-110VK
	4	-110X	-110XG	-110XH	-110XK
	6	-110O	-110OG	-110OH	-110OK
	2	-115T	-115TG	-115TH	-115TK
M115	3	-115V	-115VG	-115VH	-115VK
	4	-115X	-115XG	-115XH	-115XK
	6	-115O	-115OG	-115OH	-115OK
	2	-120T	-120TG	-120TH	-120TK
M120	3	-120V	-120VG	-120VH	-120VK
	4	-120X	-120XG	-120XH	-120XK
	6	-120O	-120OG	-120OH	-120OK

КАЛИБР-КОЛЬЦА РЕЗЬБОВЫЕ ДЛЯ МЕТРИЧЕСКОЙ РЕЗЬБЫ (КРУПНЫЙ ШАГ)



- Стандарт ISO1502
- Поставляются с сертификатом калибровки изготовителя
- Для заказа резьбы LH код 4120-□□□□-LH



4120-16



4120-16N

Пример кода:
"-2" расшифровывается
как "4120-2"

Размер (мм)		Код (4120)							
		Класс 6g		Класс 6e		Класс 6h		Класс 8g	
Номинальный диаметр	Шаг	ПРОХОДИТ	НЕ ПРОХОДИТ	ПРОХОДИТ	НЕ ПРОХОДИТ	ПРОХОДИТ	НЕ ПРОХОДИТ	ПРОХОДИТ	НЕ ПРОХОДИТ
M2	0.4	-2	-2N	-2E	-2EN	-2H	-2HN	-2Q	-2QN
M2.2	0.45	-2D2	-2D2N	-2D2E	-2D2EN	-2D2H	-2D2HN	-2D2Q	-2D2QN
M2.3	0.4	-2D3	-2D3N	-2D3E	-2D3EN	-2D3H	-2D3HN	-2D3Q	-2D3QN
M2.5	0.45	-2D5	-2D5N	-2D5E	-2D5EN	-2D5H	-2D5HN	-2D5Q	-2D5QN
M2.6	0.45	-2D6	-2D6N	-2D6E	-2D6EN	-2D6H	-2D6HN	-2D6Q	-2D6QN
M3	0.5	-3	-3N	-3E	-3EN	-3H	-3HN	-3Q	-3QN
M3.5	0.6	-3D5	-3D5N	-3D5E	-3D5EN	-3D5H	-3D5HN	-3D5Q	-3D5QN
M4	0.7	-4	-4N	-4E	-4EN	-4H	-4HN	-4Q	-4QN
M4.5	0.75	-4D5	-4D5N	-4D5E	-4D5EN	-4D5H	-4D5HN	-4D5Q	-4D5QN
M5	0.8	-5	-5N	-5E	-5EN	-5H	-5HN	-5Q	-5QN
M6	1	-6	-6N	-6E	-6EN	-6H	-6HN	-6Q	-6QN
M7	1	-7	-7N	-7E	-7EN	-7H	-7HN	-7Q	-7QN
M8	1.25	-8	-8N	-8E	-8EN	-8H	-8HN	-8Q	-8QN
M9	1.25	-9	-9N	-9E	-9EN	-9H	-9HN	-9Q	-9QN
M10	1.5	-10	-10N	-10E	-10EN	-10H	-10HN	-10Q	-10QN
M11	1.5	-11	-11N	-11E	-11EN	-11H	-11HN	-11Q	-11QN
M12	1.75	-12	-12N	-12E	-12EN	-12H	-12HN	-12Q	-12QN
M14	2	-14	-14N	-14E	-14EN	-14H	-14HN	-14Q	-14QN
M16	2	-16	-16N	-16E	-16EN	-16H	-16HN	-16Q	-16QN
M18	2.5	-18	-18N	-18E	-18EN	-18H	-18HN	-18Q	-18QN
M20	2.5	-20	-20N	-20E	-20EN	-20H	-20HN	-20Q	-20QN
M22	2.5	-22	-22N	-22E	-22EN	-22H	-22HN	-22Q	-22QN
M24	3	-24	-24N	-24E	-24EN	-24H	-24HN	-24Q	-24QN
M27	3	-27	-27N	-27E	-27EN	-27H	-27HN	-27Q	-27QN
M30	3.5	-30	-30N	-30E	-30EN	-30H	-30HN	-30Q	-30QN
M33	3.5	-33	-33N	-33E	-33EN	-33H	-33HN	-33Q	-33QN
M36	4	-36	-36N	-36E	-36EN	-36H	-36HN	-36Q	-36QN
M39	4	-39	-39N	-39E	-39EN	-39H	-39HN	-39Q	-39QN
M42	4.5	-42	-42N	-42E	-42EN	-42H	-42HN	-42Q	-42QN
M45	4.5	-45	-45N	-45E	-45EN	-45H	-45HN	-45Q	-45QN
M48	5	-48	-48N	-48E	-48EN	-48H	-48HN	-48Q	-48QN
M52	5	-52	-52N	-52E	-52EN	-52H	-52HN	-52Q	-52QN
M56	5.5	-56	-56N	-56E	-56EN	-56H	-56HN	-56Q	-56QN
M60	5.5	-60	-60N	-60E	-60EN	-60H	-60HN	-60Q	-60QN
M64	6	-64	-64N	-64E	-64EN	-64H	-64HN	-64Q	-64QN
M68	6	-68	-68N	-68E	-68EN	-68H	-68HN	-68Q	-68QN

Набор проходных калибров-колец (класс 6g)

Код	Резьбовые калибры-кольца (мм)
4120-S7	M3x0.5 (4120-3), M4x0.7 (4120-4), M5x0.8 (4120-5), M6x1 (4120-6), M8x1.25 (4120-8), M10x1.5 (4120-10), M12x1.75 (4120-12)

Набор непроходных калибров-колец (класс 6g)

Код	Резьбовые калибры-кольца (мм)
4120-S7N	M3x0.5 (4120-3N), M4x0.7 (4120-4N), M5x0.8 (4120-5N), M6x1 (4120-6N), M8x1.25 (4120-8N), M10x1.5 (4120-10N), M12x1.75 (4120-12N)



КАЛИБР-КОЛЬЦА РЕЗЬБОВЫЕ ДЛЯ МЕТРИЧЕСКОЙ РЕЗЬБЫ

СЕРТИФИКАТ
ЗАВОДСКОЙ
КАЛИБРОВКИ

- Стандарт ISO1502
- Поставляются с сертификатом калибровки изготовителя (за исключением размеров более M100)
- Для заказа резьбы LH код 4129-□□□□-LH



4129-10P



4129-10PN

Пример кода:
“-3D5G” расшифровывается
как “4129-3D5G”

Размер (мм)		Код (4129)							
		Класс 6g		Класс 6e		Класс 6h		Класс 8g	
Номинальный диаметр	Шаг	ПРОХОДИТ	НЕ ПРОХОДИТ	ПРОХОДИТ	НЕ ПРОХОДИТ	ПРОХОДИТ	НЕ ПРОХОДИТ	ПРОХОДИТ	НЕ ПРОХОДИТ
M3.5	0.5	-3D5G	-3D5GN	-3D5GE	-3D5GEN	-3D5GH	-3D5GHN	-3D5GQ	-3D5GQN
M4	0.5	-4G	-4GN	-4GE	-4GEN	-4GH	-4GHN	-4GQ	-4GQN
M4.5	0.5	-4D5G	-4D5GN	-4D5GE	-4D5GEN	-4D5GH	-4D5GHN	-4D5GQ	-4D5GQN
M5	0.5	-5G	-5GN	-5GE	-5GEN	-5GH	-5GHN	-5GQ	-5GQN
M5.5	0.5	-5D5G	-5D5GN	-5D5GE	-5D5GEN	-5D5GH	-5D5GHN	-5D5GQ	-5D5GQN
M6	0.5	-6G	-6GN	-6GE	-6GEN	-6GH	-6GHN	-6GQ	-6GQN
	0.75	-6L	-6LN	-6LE	-6LEN	-6LH	-6LHN	-6LQ	-6LQN
M6.5	0.5	-6D5G	-6D5GN	-6D5GE	-6D5GEN	-6D5GH	-6D5GHN	-6D5GQ	-6D5GQN
M7	0.5	-7G	-7GN	-7GE	-7GEN	-7GH	-7GHN	-7GQ	-7GQN
	0.75	-7L	-7LN	-7LE	-7LEN	-7LH	-7LHN	-7LQ	-7LQN
M7.5	0.5	-7D5G	-7D5GN	-7D5GE	-7D5GEN	-7D5GH	-7D5GHN	-7D5GQ	-7D5GQN
M8	0.5	-8G	-8GN	-8GE	-8GEN	-8GH	-8GHN	-8GQ	-8GQN
	0.75	-8L	-8LN	-8LE	-8LEN	-8LH	-8LHN	-8LQ	-8LQN
	1	-8P	-8PN	-8PE	-8PEN	-8PH	-8PHN	-8PQ	-8PQN
M8.5	0.5	-8D5G	-8D5GN	-8D5GE	-8D5GEN	-8D5GH	-8D5GHN	-8D5GQ	-8D5GQN
M9	0.5	-9G	-9GN	-9GE	-9GEN	-9GH	-9GHN	-9GQ	-9GQN
	0.75	-9L	-9LN	-9LE	-9LEN	-9LH	-9LHN	-9LQ	-9LQN
	1	-9P	-9PN	-9PE	-9PEN	-9PH	-9PHN	-9PQ	-9PQN
M10	0.5	-10G	-10GN	-10GE	-10GEN	-10GH	-10GHN	-10GQ	-10GQN
	0.75	-10L	-10LN	-10LE	-10LEN	-10LH	-10LHN	-10LQ	-10LQN
	1	-10P	-10PN	-10PE	-10PEN	-10PH	-10PHN	-10PQ	-10PQN
	1.25	-10Q	-10QN	-10QE	-10QEN	-10QH	-10QHN	-10QQ	-10QQN
M11	0.5	-11G	-11GN	-11GE	-11GEN	-11GH	-11GHN	-11GQ	-11GQN
	0.75	-11L	-11LN	-11LE	-11LEN	-11LH	-11LHN	-11LQ	-11LQN
	1	-11P	-11PN	-11PE	-11PEN	-11PH	-11PHN	-11PQ	-11PQN
M12	0.5	-12G	-12GN	-12GE	-12GEN	-12GH	-12GHN	-12GQ	-12GQN
	0.75	-12L	-12LN	-12LE	-12LEN	-12LH	-12LHN	-12LQ	-12LQN
	1	-12P	-12PN	-12PE	-12PEN	-12PH	-12PHN	-12PQ	-12PQN
	1.25	-12Q	-12QN	-12QE	-12QEN	-12QH	-12QHN	-12QQ	-12QQN
	1.5	-12R	-12RN	-12RE	-12REN	-12RH	-12RHN	-12RQ	-12RQN
M13	0.5	-13G	-13GN	-13GE	-13GEN	-13GH	-13GHN	-13GQ	-13GQN
	0.75	-13L	-13LN	-13LE	-13LEN	-13LH	-13LHN	-13LQ	-13LQN
	1	-13P	-13PN	-13PE	-13PEN	-13PH	-13PHN	-13PQ	-13PQN
	1.5	-13R	-13RN	-13RE	-13REN	-13RH	-13RHN	-13RQ	-13RQN
M14	0.5	-14G	-14GN	-14GE	-14GEN	-14GH	-14GHN	-14GQ	-14GQN
	0.75	-14L	-14LN	-14LE	-14LEN	-14LH	-14LHN	-14LQ	-14LQN
	1	-14P	-14PN	-14PE	-14PEN	-14PH	-14PHN	-14PQ	-14PQN
	1.25	-14Q	-14QN	-14QE	-14QEN	-14QH	-14QHN	-14QQ	-14QQN
	1.5	-14R	-14RN	-14RE	-14REN	-14RH	-14RHN	-14RQ	-14RQN

Продолжение следует

Продолжение предыдущей страницы

12

ЭТАЛОНЫ И КАЛИБРЫ

Размер (мм)		Код (4129)							
Номинальный диаметр	Шаг	Класс 6g		Класс 6e		Класс 6h		Класс 8g	
		ПРОХОДИТ	НЕ ПРОХОДИТ	ПРОХОДИТ	НЕ ПРОХОДИТ	ПРОХОДИТ	НЕ ПРОХОДИТ	ПРОХОДИТ	НЕ ПРОХОДИТ
M15	0.5	-15G	-15GN	-15GE	-15GEN	-15GH	-15GHN	-15GQ	-15GQN
	0.75	-15L	-15LN	-15LE	-15LEN	-15LH	-15LHN	-15LQ	-15LQN
	1	-15P	-15PN	-15PE	-15PEN	-15PH	-15PHN	-15PQ	-15PQN
	1.5	-15R	-15RN	-15RE	-15REN	-15RH	-15RHN	-15RQ	-15RQN
M16	0.5	-16G	-16GN	-16GE	-16GEN	-16GH	-16GHN	-16GQ	-16GQN
	0.75	-16L	-16LN	-16LE	-16LEN	-16LH	-16LHN	-16LQ	-16LQN
	1	-16P	-16PN	-16PE	-16PEN	-16PH	-16PHN	-16PQ	-16PQN
	1.25	-16Q	-16QN	-16QE	-16QEN	-16QH	-16QHN	-16QQ	-16QQN
M17	0.5	-17G	-17GN	-17GE	-17GEN	-17GH	-17GHN	-17GQ	-17GQN
	0.75	-17L	-17LN	-17LE	-17LEN	-17LH	-17LHN	-17LQ	-17LQN
	1	-17P	-17PN	-17PE	-17PEN	-17PH	-17PHN	-17PQ	-17PQN
	1.5	-17R	-17RN	-17RE	-17REN	-17RH	-17RHN	-17RQ	-17RQN
M18	0.5	-18G	-18GN	-18GE	-18GEN	-18GH	-18GHN	-18GQ	-18GQN
	0.75	-18L	-18LN	-18LE	-18LEN	-18LH	-18LHN	-18LQ	-18LQN
	1	-18P	-18PN	-18PE	-18PEN	-18PH	-18PHN	-18PQ	-18PQN
	1.25	-18Q	-18QN	-18QE	-18QEN	-18QH	-18QHN	-18QQ	-18QQN
	1.5	-18R	-18RN	-18RE	-18REN	-18RH	-18RHN	-18RQ	-18RQN
M19	0.5	-19G	-19GN	-19GE	-19GEN	-19GH	-19GHN	-19GQ	-19GQN
	0.75	-19L	-19LN	-19LE	-19LEN	-19LH	-19LHN	-19LQ	-19LQN
	1	-19P	-19PN	-19PE	-19PEN	-19PH	-19PHN	-19PQ	-19PQN
	1.5	-19R	-19RN	-19RE	-19REN	-19RH	-19RHN	-19RQ	-19RQN
	2	-18T	-18TN	-18TE	-18TEN	-18TH	-18THN	-18TQ	-18TQN
M20	0.5	-20G	-20GN	-20GE	-20GEN	-20GH	-20GHN	-20GQ	-20GQN
	0.75	-20L	-20LN	-20LE	-20LEN	-20LH	-20LHN	-20LQ	-20LQN
	1	-20P	-20PN	-20PE	-20PEN	-20PH	-20PHN	-20PQ	-20PQN
	1.25	-20Q	-20QN	-20QE	-20QEN	-20QH	-20QHN	-20QQ	-20QQN
	1.5	-20R	-20RN	-20RE	-20REN	-20RH	-20RHN	-20RQ	-20RQN
M21	0.75	-21L	-21LN	-21LE	-21LEN	-21LH	-21LHN	-21LQ	-21LQN
	1	-21P	-21PN	-21PE	-21PEN	-21PH	-21PHN	-21PQ	-21PQN
	1.5	-21R	-21RN	-21RE	-21REN	-21RH	-21RHN	-21RQ	-21RQN
M22	0.75	-22L	-22LN	-22LE	-22LEN	-22LH	-22LHN	-22LQ	-22LQN
	1	-22P	-22PN	-22PE	-22PEN	-22PH	-22PHN	-22PQ	-22PQN
	1.25	-22Q	-22QN	-22QE	-22QEN	-22QH	-22QHN	-22QQ	-22QQN
	1.5	-22R	-22RN	-22RE	-22REN	-22RH	-22RHN	-22RQ	-22RQN
M23	0.75	-23L	-23LN	-23LE	-23LEN	-23LH	-23LHN	-23LQ	-23LQN
	1	-23P	-23PN	-23PE	-23PEN	-23PH	-23PHN	-23PQ	-23PQN
M24	0.75	-24L	-24LN	-24LE	-24LEN	-24LH	-24LHN	-24LQ	-24LQN
	1	-24P	-24PN	-24PE	-24PEN	-24PH	-24PHN	-24PQ	-24PQN
	1.25	-24Q	-24QN	-24QE	-24QEN	-24QH	-24QHN	-24QQ	-24QQN
	1.5	-24R	-24RN	-24RE	-24REN	-24RH	-24RHN	-24RQ	-24RQN
M25	0.75	-25L	-25LN	-25LE	-25LEN	-25LH	-25LHN	-25LQ	-25LQN
	1	-25P	-25PN	-25PE	-25PEN	-25PH	-25PHN	-25PQ	-25PQN
	1.5	-25R	-25RN	-25RE	-25REN	-25RH	-25RHN	-25RQ	-25RQN
	2	-25T	-25TN	-25TE	-25TEN	-25TH	-25THN	-25TQ	-25TQN
M26	0.75	-26L	-26LN	-26LE	-26LEN	-26LH	-26LHN	-26LQ	-26LQN
	1	-26P	-26PN	-26PE	-26PEN	-26PH	-26PHN	-26PQ	-26PQN
	1.5	-26R	-26RN	-26RE	-26REN	-26RH	-26RHN	-26RQ	-26RQN
M27	0.75	-27L	-27LN	-27LE	-27LEN	-27LH	-27LHN	-27LQ	-27LQN
	1	-27P	-27PN	-27PE	-27PEN	-27PH	-27PHN	-27PQ	-27PQN
	1.5	-27R	-27RN	-27RE	-27REN	-27RH	-27RHN	-27RQ	-27RQN
	2	-27T	-27TN	-27TE	-27TEN	-27TH	-27THN	-27TQ	-27TQN

Продолжение следует



Продолжение предыдущей страницы

Размер (мм)		Код (4129)							
		Класс 6g		Класс 6e		Класс 6h		Класс 8g	
Номинальный диаметр	Шаг	ПРОХОДИТ	НЕ ПРОХОДИТ	ПРОХОДИТ	НЕ ПРОХОДИТ	ПРОХОДИТ	НЕ ПРОХОДИТ	ПРОХОДИТ	НЕ ПРОХОДИТ
M28	0.75	-28L	-28LN	-28LE	-28LEN	-28LH	-28LHN	-28LQ	-28LQN
	1	-28P	-28PN	-28PE	-28PEN	-28PH	-28PHN	-28PQ	-28PQN
	1.5	-28R	-28RN	-28RE	-28REN	-28RH	-28RHN	-28RQ	-28RQN
	2	-28T	-28TN	-28TE	-28TEN	-28TH	-28THN	-28TQ	-28TQN
M29	0.75	-29L	-29LN	-29LE	-29LEN	-29LH	-29LHN	-29LQ	-29LQN
	1	-29P	-29PN	-29PE	-29PEN	-29PH	-29PHN	-29PQ	-29PQN
M30	0.75	-30L	-30LN	-30LE	-30LEN	-30LH	-30LHN	-30LQ	-30LQN
	1	-30P	-30PN	-30PE	-30PEN	-30PH	-30PHN	-30PQ	-30PQN
	1.5	-30R	-30RN	-30RE	-30REN	-30RH	-30RHN	-30RQ	-30RQN
	2	-30T	-30TN	-30TE	-30TEN	-30TH	-30THN	-30TQ	-30TQN
M31	0.75	-30V	-30VN	-30VE	-30VEN	-30VH	-30VHN	-30VQ	-30VQN
	3								
M32	0.75	-31L	-31LN	-31LE	-31LEN	-31LH	-31LHN	-31LQ	-31LQN
	1	-32L	-32LN	-32LE	-32LEN	-32LH	-32LHN	-32LQ	-32LQN
	1.5	-32P	-32PN	-32PE	-32PEN	-32PH	-32PHN	-32PQ	-32PQN
M33	1.5	-32R	-32RN	-32RE	-32REN	-32RH	-32RHN	-32RQ	-32RQN
	2	-32T	-32TN	-32TE	-32TEN	-32TH	-32THN	-32TQ	-32TQN
	3	-33L	-33LN	-33LE	-33LEN	-33LH	-33LHN	-33LQ	-33LQN
	1	-33P	-33PN	-33PE	-33PEN	-33PH	-33PHN	-33PQ	-33PQN
M34	1.5	-33R	-33RN	-33RE	-33REN	-33RH	-33RHN	-33RQ	-33RQN
	2	-33T	-33TN	-33TE	-33TEN	-33TH	-33THN	-33TQ	-33TQN
	3	-33V	-33VN	-33VE	-33VEN	-33VH	-33VHN	-33VQ	-33VQN
M35	1	-34P	-34PN	-34PE	-34PEN	-34PH	-34PHN	-34PQ	-34PQN
	1.5	-34R	-34RN	-34RE	-34REN	-34RH	-34RHN	-34RQ	-34RQN
	2	-34T	-34TN	-34TE	-34TEN	-34TH	-34THN	-34TQ	-34TQN
M36	1	-35P	-35PN	-35PE	-35PEN	-35PH	-35PHN	-35PQ	-35PQN
	1.5	-35R	-35RN	-35RE	-35REN	-35RH	-35RHN	-35RQ	-35RQN
	2	-35T	-35TN	-35TE	-35TEN	-35TH	-35THN	-35TQ	-35TQN
M38	1	-36P	-36PN	-36PE	-36PEN	-36PH	-36PHN	-36PQ	-36PQN
	1.5	-36R	-36RN	-36RE	-36REN	-36RH	-36RHN	-36RQ	-36RQN
	2	-36T	-36TN	-36TE	-36TEN	-36TH	-36THN	-36TQ	-36TQN
	3	-36V	-36VN	-36VE	-36VEN	-36VH	-36VHN	-36VQ	-36VQN
M39	1	-38P	-38PN	-38PE	-38PEN	-38PH	-38PHN	-38PQ	-38PQN
	1.5	-38R	-38RN	-38RE	-38REN	-38RH	-38RHN	-38RQ	-38RQN
	2	-38T	-38TN	-38TE	-38TEN	-38TH	-38THN	-38TQ	-38TQN
M40	1	-39P	-39PN	-39PE	-39PEN	-39PH	-39PHN	-39PQ	-39PQN
	1.5	-39R	-39RN	-39RE	-39REN	-39RH	-39RHN	-39RQ	-39RQN
	2	-39T	-39TN	-39TE	-39TEN	-39TH	-39THN	-39TQ	-39TQN
	3	-39V	-39VN	-39VE	-39VEN	-39VH	-39VHN	-39VQ	-39VQN
M42	1.5	-40R	-40RN	-40RE	-40REN	-40RH	-40RHN	-40RQ	-40RQN
	2	-40T	-40TN	-40TE	-40TEN	-40TH	-40THN	-40TQ	-40TQN
	3	-40V	-40VN	-40VE	-40VEN	-40VH	-40VHN	-40VQ	-40VQN
M45	1.5	-42R	-42RN	-42RE	-42REN	-42RH	-42RHN	-42RQ	-42RQN
	2	-42T	-42TN	-42TE	-42TEN	-42TH	-42THN	-42TQ	-42TQN
	3	-42V	-42VN	-42VE	-42VEN	-42VH	-42VHN	-42VQ	-42VQN
M48	1.5	-45R	-45RN	-45RE	-45REN	-45RH	-45RHN	-45RQ	-45RQN
	2	-45T	-45TN	-45TE	-45TEN	-45TH	-45THN	-45TQ	-45TQN
	3	-45V	-45VN	-45VE	-45VEN	-45VH	-45VHN	-45VQ	-45VQN
M50	1.5	-48R	-48RN	-48RE	-48REN	-48RH	-48RHN	-48RQ	-48RQN
	2	-48T	-48TN	-48TE	-48TEN	-48TH	-48THN	-48TQ	-48TQN
	3	-48V	-48VN	-48VE	-48VEN	-48VH	-48VHN	-48VQ	-48VQN
M50	1.5	-50R	-50RN	-50RE	-50REN	-50RH	-50RHN	-50RQ	-50RQN
	2	-50T	-50TN	-50TE	-50TEN	-50TH	-50THN	-50TQ	-50TQN
	3	-50V	-50VN	-50VE	-50VEN	-50VH	-50VHN	-50VQ	-50VQN

Продолжение следует

Продолжение предыдущей страницы

12

ЭТАЛОНЫ И КАЛИБРЫ

Размер (мм)		Код (4129)							
		Класс 6g		Класс 6e		Класс 6h		Класс 8g	
Номинальный диаметр	Шаг	ПРОХОДИТ	НЕ ПРОХОДИТ	ПРОХОДИТ	НЕ ПРОХОДИТ	ПРОХОДИТ	НЕ ПРОХОДИТ	ПРОХОДИТ	НЕ ПРОХОДИТ
M52	1.5	-52R	-52RN	-52RE	-52REN	-52RH	-52RHN	-52RQ	-52RQN
	2	-52T	-52TN	-52TE	-52TEN	-52TH	-52THN	-52TQ	-52TQN
	3	-52V	-52VN	-52VE	-52VEN	-52VH	-52VHN	-52VQ	-52VQN
	4	-52X	-52XN	-52XE	-52XEN	-52XH	-52XHN	-52XQ	-52XQN
M55	1.5	-55R	-55RN	-55RE	-55REN	-55RH	-55RHN	-55RQ	-55RQN
	2	-55T	-55TN	-55TE	-55TEN	-55TH	-55THN	-55TQ	-55TQN
	3	-55V	-55VN	-55VE	-55VEN	-55VH	-55VHN	-55VQ	-55VQN
	4	-55X	-55XN	-55XE	-55XEN	-55XH	-55XHN	-55XQ	-55XQN
M56	1.5	-56R	-56RN	-56RE	-56REN	-56RH	-56RHN	-56RQ	-56RQN
	2	-56T	-56TN	-56TE	-56TEN	-56TH	-56THN	-56TQ	-56TQN
	3	-56V	-56VN	-56VE	-56VEN	-56VH	-56VHN	-56VQ	-56VQN
	4	-56X	-56XN	-56XE	-56XEN	-56XH	-56XHN	-56XQ	-56XQN
M58	1.5	-58R	-58RN	-58RE	-58REN	-58RH	-58RHN	-58RQ	-58RQN
	2	-58T	-58TN	-58TE	-58TEN	-58TH	-58THN	-58TQ	-58TQN
	3	-58V	-58VN	-58VE	-58VEN	-58VH	-58VHN	-58VQ	-58VQN
	4	-58X	-58XN	-58XE	-58XEN	-58XH	-58XHN	-58XQ	-58XQN
M60	1.5	-60R	-60RN	-60RE	-60REN	-60RH	-60RHN	-60RQ	-60RQN
	2	-60T	-60TN	-60TE	-60TEN	-60TH	-60THN	-60TQ	-60TQN
	3	-60V	-60VN	-60VE	-60VEN	-60VH	-60VHN	-60VQ	-60VQN
	4	-60X	-60XN	-60XE	-60XEN	-60XH	-60XHN	-60XQ	-60XQN
M62	1.5	-62R	-62RN	-62RE	-62REN	-62RH	-62RHN	-62RQ	-62RQN
	2	-62T	-62TN	-62TE	-62TEN	-62TH	-62THN	-62TQ	-62TQN
	3	-62V	-62VN	-62VE	-62VEN	-62VH	-62VHN	-62VQ	-62VQN
	4	-62X	-62XN	-62XE	-62XEN	-62XH	-62XHN	-62XQ	-62XQN
M64	1.5	-64R	-64RN	-64RE	-64REN	-64RH	-64RHN	-64RQ	-64RQN
	2	-64T	-64TN	-64TE	-64TEN	-64TH	-64THN	-64TQ	-64TQN
	3	-64V	-64VN	-64VE	-64VEN	-64VH	-64VHN	-64VQ	-64VQN
	4	-64X	-64XN	-64XE	-64XEN	-64XH	-64XHN	-64XQ	-64XQN
M65	1.5	-65R	-65RN	-65RE	-65REN	-65RH	-65RHN	-65RQ	-65RQN
	2	-65T	-65TN	-65TE	-65TEN	-65TH	-65THN	-65TQ	-65TQN
	3	-65V	-65VN	-65VE	-65VEN	-65VH	-65VHN	-65VQ	-65VQN
	4	-65X	-65XN	-65XE	-65XEN	-65XH	-65XHN	-65XQ	-65XQN
M68	1.5	-68R	-68RN	-68RE	-68REN	-68RH	-68RHN	-68RQ	-68RQN
	2	-68T	-68TN	-68TE	-68TEN	-68TH	-68THN	-68TQ	-68TQN
	3	-68V	-68VN	-68VE	-68VEN	-68VH	-68VHN	-68VQ	-68VQN
	4	-68X	-68XN	-68XE	-68XEN	-68XH	-68XHN	-68XQ	-68XQN
M70	1.5	-70R	-70RN	-70RE	-70REN	-70RH	-70RHN	-70RQ	-70RQN
	2	-70T	-70TN	-70TE	-70TEN	-70TH	-70THN	-70TQ	-70TQN
	3	-70V	-70VN	-70VE	-70VEN	-70VH	-70VHN	-70VQ	-70VQN
	4	-70X	-70XN	-70XE	-70XEN	-70XH	-70XHN	-70XQ	-70XQN
	6	-70O	-70ON	-70OE	-70OEN	-70OH	-70OHN	-70OQ	-70OQN
M72	1.5	-72R	-72RN	-72RE	-72REN	-72RH	-72RHN	-72RQ	-72RQN
	2	-72T	-72TN	-72TE	-72TEN	-72TH	-72THN	-72TQ	-72TQN
M72	3	-72V	-72VN	-72VE	-72VEN	-72VH	-72VHN	-72VQ	-72VQN
	4	-72X	-72XN	-72XE	-72XEN	-72XH	-72XHN	-72XQ	-72XQN
	6	-72O	-72ON	-72OE	-72OEN	-72OH	-72OHN	-72OQ	-72OQN
M75	1.5	-75R	-75RN	-75RE	-75REN	-75RH	-75RHN	-75RQ	-75RQN
	2	-75T	-75TN	-75TE	-75TEN	-75TH	-75THN	-75TQ	-75TQN
	3	-75V	-75VN	-75VE	-75VEN	-75VH	-75VHN	-75VQ	-75VQN
	4	-75X	-75XN	-75XE	-75XEN	-75XH	-75XHN	-75XQ	-75XQN

Продолжение следует



Продолжение предыдущей страницы

Размер (мм)		Код (4129)							
		Класс 6g		Класс 6e		Класс 6h		Класс 8g	
Номинальный диаметр	Шаг	ПРОХОДИТ	НЕ ПРОХОДИТ	ПРОХОДИТ	НЕ ПРОХОДИТ	ПРОХОДИТ	НЕ ПРОХОДИТ	ПРОХОДИТ	НЕ ПРОХОДИТ
M76	1.5	-76R	-76RN	-76RE	-76REN	-76RH	-76RHN	-76RQ	-76RQN
	2	-76T	-76TN	-76TE	-76TEN	-76TH	-76THN	-76TQ	-76TQN
	3	-76V	-76VN	-76VE	-76VEN	-76VH	-76VHN	-76VQ	-76VQN
	4	-76X	-76XN	-76XE	-76XEN	-76XH	-76XHN	-76XQ	-76XQN
	6	-76O	-76ON	-76OE	-76OEN	-76OH	-76OHN	-76OQ	-76OQN
M78	2	-78T	-78TN	-78TE	-78TEN	-78TH	-78THN	-78TQ	-78TQN
M80	1.5	-80R	-80RN	-80RE	-80REN	-80RH	-80RHN	-80RQ	-80RQN
	2	-80T	-80TN	-80TE	-80TEN	-80TH	-80THN	-80TQ	-80TQN
	3	-80V	-80VN	-80VE	-80VEN	-80VH	-80VHN	-80VQ	-80VQN
	4	-80X	-80XN	-80XE	-80XEN	-80XH	-80XHN	-80XQ	-80XQN
	6	-80O	-80ON	-80OE	-80OEN	-80OH	-80OHN	-80OQ	-80OQN
M82	2	-82T	-82TN	-82TE	-82TEN	-82TH	-82THN	-82TQ	-82TQN
M85	2	-85T	-85TN	-85TE	-85TEN	-85TH	-85THN	-85TQ	-85TQN
	3	-85V	-85VN	-85VE	-85VEN	-85VH	-85VHN	-85VQ	-85VQN
	4	-85X	-85XN	-85XE	-85XEN	-85XH	-85XHN	-85XQ	-85XQN
	6	-85O	-85ON	-85OE	-85OEN	-85OH	-85OHN	-85OQ	-85OQN
M90	2	-90T	-90TN	-90TE	-90TEN	-90TH	-90THN	-90TQ	-90TQN
	3	-90V	-90VN	-90VE	-90VEN	-90VH	-90VHN	-90VQ	-90VQN
	4	-90X	-90XN	-90XE	-90XEN	-90XH	-90XHN	-90XQ	-90XQN
	6	-90O	-90ON	-90OE	-90OEN	-90OH	-90OHN	-90OQ	-90OQN
M95	2	-95T	-95TN	-95TE	-95TEN	-95TH	-95THN	-95TQ	-95TQN
	3	-95V	-95VN	-95VE	-95VEN	-95VH	-95VHN	-95VQ	-95VQN
	4	-95X	-95XN	-95XE	-95XEN	-95XH	-95XHN	-95XQ	-95XQN
	6	-95O	-95ON	-95OE	-95OEN	-95OH	-95OHN	-95OQ	-95OQN
M100	2	-100T	-100TN	-100TE	-100TEN	-100TH	-100THN	-100TQ	-100TQN
	3	-100V	-100VN	-100VE	-100VEN	-100VH	-100VHN	-100VQ	-100VQN
	4	-100X	-100XN	-100XE	-100XEN	-100XH	-100XHN	-100XQ	-100XQN
	6	-100O	-100ON	-100OE	-100OEN	-100OH	-100OHN	-100OQ	-100OQN
M105	2	-105T	-105TN	-105TE	-105TEN	-105TH	-105THN	-105TQ	-105TQN
	3	-105V	-105VN	-105VE	-105VEN	-105VH	-105VHN	-105VQ	-105VQN
	4	-105X	-105XN	-105XE	-105XEN	-105XH	-105XHN	-105XQ	-105XQN
	6	-105O	-105ON	-105OE	-105OEN	-105OH	-105OHN	-105OQ	-105OQN
M110	2	-110T	-110TN	-110TE	-110TEN	-110TH	-110THN	-110TQ	-110TQN
	3	-110V	-110VN	-110VE	-110VEN	-110VH	-110VHN	-110VQ	-110VQN
	4	-110X	-110XN	-110XE	-110XEN	-110XH	-110XHN	-110XQ	-110XQN
	6	-110O	-110ON	-110OE	-110OEN	-110OH	-110OHN	-110OQ	-110OQN
M115	2	-115T	-115TN	-115TE	-115TEN	-115TH	-115THN	-115TQ	-115TQN
	3	-115V	-115VN	-115VE	-115VEN	-115VH	-115VHN	-115VQ	-115VQN
	4	-115X	-115XN	-115XE	-115XEN	-115XH	-115XHN	-115XQ	-115XQN
	6	-115O	-115ON	-115OE	-115OEN	-115OH	-115OHN	-115OQ	-115OQN
M120	2	-120T	-120TN	-120TE	-120TEN	-120TH	-120THN	-120TQ	-120TQN
	3	-120V	-120VN	-120VE	-120VEN	-120VH	-120VHN	-120VQ	-120VQN
	4	-120X	-120XN	-120XE	-120XEN	-120XH	-120XHN	-120XQ	-120XQN
	6	-120O	-120ON	-120OE	-120OEN	-120OH	-120OHN	-120OQ	-120OQN

ВОЗМОЖНА ПОСТАВКА ОТДЕЛЬНЫХ УСТАНОВОЧНЫХ КОЛЕЦ ДИАМЕТРОМ ОТ Ø1.50 ММ ДО Ø400.00 ММ, НАПРИМЕР, Ø17.08 ММ

КОЛЬЦА УСТАНОВОЧНЫЕ

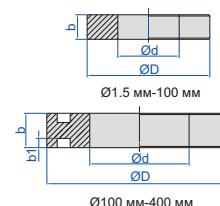

СЕРТИФИКАТ ЗАВОДСКОЙ КАЛИБРОВКИ

- Для установки нуля микроутрометров, трехточечных внутренних микрометров и измерителей отверстий
- Размер, указанный на установочном кольце, проверяется в направлении линии разметки
- Может быть (разница между заказанным размером и размером, указанным на установочном кольце, входящем в комплект поставки): например, заказанный размер равен Ø10.12 мм, размер, указанный на установочном кольце при поставке, может быть Ø10.130 мм

Продолжение следует

Продолжение предыдущей страницы

12

ЭТАЛОНЫ И КАЛИБРЫ

Шаг размеров (мм)

Диаметр d**	b	b1	ØD	Шаг размеров
Ø1.5-2.5	4	-	22	±10.0 МКМ
Ø2.5-3	5	-	22	±10.0 МКМ
Ø3-5	5	-	22	±10.0 МКМ
Ø5-10	8	-	32	±10.0 МКМ
Ø10-15	10	-	38	±10.0 МКМ
Ø15-18	12	-	45	±10.0 МКМ
Ø18-20	12	-	45	±10.0 МКМ
Ø20-25	14	-	53	±10.0 МКМ
Ø25-30	16	-	63	±10.0 МКМ
Ø30-32	16	-	63	±10.0 МКМ
Ø32-40	18	-	71	±10.0 МКМ
Ø40-50	20	-	85	±10.0 МКМ
Ø50-60	20	-	100	±10.0 МКМ
Ø60-70	24	-	112	±10.0 МКМ
Ø70-80	24	-	125	±10.0 МКМ
Ø80-90	24	-	140	±10.0 МКМ
Ø90-100	24	-	160	±10.0 МКМ
Ø100-110	30	8	164	±10.0 МКМ
Ø110-130	34	10	192	±10.0 МКМ

Шаг размеров (мм)

Диаметр d**	b	b1	ØD	Шаг размеров
Ø130-150	34	10	220	±10.0 МКМ
Ø150-170	36	10	248	±10.0 МКМ
Ø170-190	36	10	276	±10.0 МКМ
Ø190-210	38	10	300	±10.0 МКМ
Ø210-230	38	10	324	±10.0 МКМ
Ø230-250	40	12	350	±10.0 МКМ
Ø250-270	40	12	375	±10.0 МКМ
Ø270-290	42	12	400	±10.0 МКМ
Ø290-300	42	12	425	±10.0 МКМ
Ø300-320	42	12	430	±10.0 МКМ
Ø320-330	42	12	440	±10.0 МКМ
Ø330-340	42	12	450	±10.0 МКМ
Ø340-350	42	12	460	±10.0 МКМ
Ø350-360	42	12	470	±10.0 МКМ
Ø360-370	42	12	480	±10.0 МКМ
Ø370-380	42	12	490	±10.0 МКМ
Ø380-390	42	12	500	±10.0 МКМ
Ø390-400	42	12	510	±10.0 МКМ

** Например, Ø3-5 мм означает Ø3 мм<диаметр d≤Ø5 мм

Круглость и конусность (стандартная точность)

Диаметр (мм)	Круглость	Конусность
Ød≤3	0.3 МКМ	0.3 МКМ
3<Ød≤10	0.4 МКМ	0.4 МКМ
10<Ød≤18	0.5 МКМ	0.5 МКМ
18<Ød≤30	0.6 МКМ	0.6 МКМ
30<Ød≤50	0.7 МКМ	0.7 МКМ
50<Ød≤80	0.8 МКМ	0.8 МКМ
80<Ød≤120	1.0 МКМ	1.0 МКМ
120<Ød≤150	1.2 МКМ	1.2 МКМ
150<Ød≤210	1.5 МКМ	1.5 МКМ
210<Ød≤250	2.5 МКМ	2.5 МКМ
250<Ød≤300	3.0 МКМ	3.0 МКМ
300<Ød≤400	4.0 МКМ	4.0 МКМ

Круглость и конусность (высокая точность)

Диаметр (мм)	Круглость	Конусность
1<Ød≤10	0.3 МКМ	0.5 МКМ
10<Ød≤50	0.4 МКМ	0.8 МКМ
50<Ød≤100	0.4 МКМ	1.0 МКМ
100<Ød≤200	0.5 МКМ	1.5 МКМ

Стандартная точность (соответствует DIN2250-1:2008 тип C)

Код	Размер	Код	Размер	Код	Размер	Код	Размер
6312-1D5 *	Ø1.5mm	6312-14 *	Ø14mm	6312-34 *	Ø34mm	6312-65 *	Ø65mm
6312-2 *	Ø2mm	6312-15 *	Ø15mm	6312-35 *	Ø35mm	6312-70 *	Ø70mm
6312-2D5 *	Ø2.5mm	6312-16 *	Ø16mm	6312-36 *	Ø36mm	6312-75 *	Ø75mm
6312-3 *	Ø3mm	6312-17 *	Ø17mm	6312-37 *	Ø37mm	6312-80 *	Ø80mm
6312-3D5 *	Ø3.5mm	6312-18 *	Ø18mm	6312-38 *	Ø38mm	6312-85 *	Ø85mm
6312-4 *	Ø4mm	6312-19 *	Ø19mm	6312-39 *	Ø39mm	6312-87 *	Ø87mm
6312-4D5 *	Ø4.5mm	6312-20 *	Ø20mm	6312-40 *	Ø40mm	6312-90 *	Ø90mm
6312-5 *	Ø5mm	6312-21 *	Ø21mm	6312-41 *	Ø41mm	6312-95 *	Ø95mm
6312-5D5 *	Ø5.5mm	6312-22 *	Ø22mm	6312-42 *	Ø42mm	6312-100 *	Ø100mm
6312-6 *	Ø6mm	6312-23 *	Ø23mm	6312-43 *	Ø43mm	6312-125 *	Ø125mm
6312-6D5 *	Ø6.5mm	6312-24 *	Ø24mm	6312-44 *	Ø44mm	6312-150 *	Ø150mm
6312-7 *	Ø7mm	6312-25 *	Ø25mm	6312-45 *	Ø45mm	6312-175 *	Ø175mm
6312-7D5 *	Ø7.5mm	6312-26 *	Ø26mm	6312-46 *	Ø46mm	6312-200 *	Ø200mm
6312-8 *	Ø8mm	6312-27 *	Ø27mm	6312-47 *	Ø47mm	6312-225 *	Ø225mm
6312-8D5 *	Ø8.5mm	6312-28 *	Ø28mm	6312-48 *	Ø48mm	6312-250 *	Ø250mm
6312-9 *	Ø9mm	6312-29 *	Ø29mm	6312-49 *	Ø49mm	6312-275 *	Ø275mm
6312-10 *	Ø10mm	6312-30 *	Ø30mm	6312-50 *	Ø50mm	6312-300 *	Ø300mm
6312-11 *	Ø11mm	6312-31 *	Ø31mm	6312-55 *	Ø55mm	6312-350 *	Ø350mm
6312-12 *	Ø12mm	6312-32 *	Ø32mm	6312-60 *	Ø60mm	6312-400 *	Ø400mm
6312-13 *	Ø13mm	6312-33 *	Ø33mm	6312-62 *	Ø62mm		

Высокая точность

Код	Размер	Код	Размер	Код	Размер	Код	Размер	Код	Размер
6312-1D5A *	Ø1.5mm	6312-9A *	Ø9mm	6312-24A *	Ø24mm	6312-39A *	Ø39mm	6312-65A *	Ø65mm
6312-2A *	Ø2mm	6312-10A *	Ø10mm	6312-25A *	Ø25mm	6312-40A *	Ø40mm	6312-70A *	Ø70mm
6312-2D5A *	Ø2.5mm	6312-11A *	Ø11mm	6312-26A *	Ø26mm	6312-41A *	Ø41mm	6312-75A *	Ø75mm
6312-3A *	Ø3mm	6312-12A *	Ø12mm	6312-27A *	Ø27mm	6312-42A *	Ø42mm	6312-80A *	Ø80mm
6312-3D5A *	Ø3.5mm	6312-13A *	Ø13mm	6312-28A *	Ø28mm	6312-43A *	Ø43mm	6312-85A *	Ø85mm
6312-4A *	Ø4mm	6312-14A *	Ø14mm	6312-29A *	Ø29mm	6312-44A *	Ø44mm	6312-87A *	Ø87mm
6312-4D5A *	Ø4.5mm	6312-15A *	Ø15mm	6312-30A *	Ø30mm	6312-45A *	Ø45mm	6312-90A *	Ø90mm
6312-5A *	Ø5mm	6312-16A *	Ø16mm	6312-31A *	Ø31mm	6312-46A *	Ø46mm	6312-95A *	Ø95mm
6312-5D5A *	Ø5.5mm	6312-17A *	Ø17mm	6312-32A *	Ø32mm	6312-47A *	Ø47mm	6312-100A *	Ø125mm
6312-6A *	Ø6mm	6312-18A *	Ø18mm	6312-33A *	Ø33mm	6312-48A *	Ø48mm	6312-125A *	Ø100mm
6312-6D5A *	Ø6.5mm	6312-19A *	Ø19mm	6312-34A *	Ø34mm	6312-49A *	Ø49mm	6312-150A *	Ø150mm
6312-7A *	Ø7mm	6312-20A *	Ø20mm	6312-35A *	Ø35mm	6312-50A *	Ø50mm	6312-175A *	Ø175mm
6312-7D5A *	Ø7.5mm	6312-21A *	Ø21mm	6312-36A *	Ø36mm	6312-55A *	Ø55mm	6312-200A *	Ø200mm
6312-8A *	Ø8mm	6312-22A *	Ø22mm	6312-37A *	Ø37mm	6312-60A *	Ø60mm		
6312-8D5A *	Ø8.5mm	6312-23A *	Ø23mm	6312-38A *	Ø38mm	6312-62A *	Ø62mm		

* Поставляются с сертификатом калибровки изготовителя

ВОЗМОЖНА ПОСТАВКА ОТДЕЛЬНЫХ УСТАНОВОЧНЫХ КОЛЕЦ
 ДИАМЕТРОМ ОТ Ø0.40 ММ ДО Ø50.00 ММ, НАПРИМЕР, Ø17.08 ММ

ТВЕРДОСПЛАВНЫЕ УСТАНОВОЧНЫЕ КОЛЬЦА

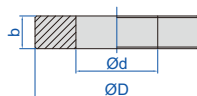

6317-10

- Для установки нуля микроинструментов, трехточечных внутренних микрометров и нутромеров
- Может быть разница между заказанным размером и размером, указанным на установочном кольце при поставке: например, заказанный размер составляет Ø10.00 мм, размер, указанный на установочном кольце при поставке, может составлять Ø10.002 мм
- Соответствуют DIN2250-1:2008

(мм)

Диаметр d	b	ØD	Отклонение	Круглость и цилиндричность
Ø0.4-0.5	4	10	±10.0 мкм	0.3 мкм
Ø0.5-1.6	6	10	±10.0 мкм	0.3 мкм
Ø1.6-12.1	8	30	±10.0 мкм	0.3 мкм
Ø12.1-18.1	12	40	±10.0 мкм	0.4 мкм
Ø18.1-25	15	50	±10.0 мкм	0.4 мкм
Ø25-30	15	60	±10.0 мкм	0.4 мкм
Ø30-35	18	80	±10.0 мкм	0.4 мкм
Ø35-40	20	80	±10.0 мкм	0.4 мкм
Ø40-45	20	90	±10.0 мкм	0.4 мкм
Ø45-50	20	100	±10.0 мкм	0.4 мкм

** Например, Ø0.4-0.5 мм означает Ø0.4 мм < диаметр d ≤ Ø0.5 мм

Код	Размер
6317-0D5*	Ø0.5 мм
6317-1*	Ø1 мм
6317-1D5*	Ø1.5 мм
6317-2*	Ø2 мм
6317-2D5*	Ø2.5 мм
6317-3*	Ø3 мм
6317-3D5*	Ø3.5 мм
6317-4*	Ø4 мм
6317-4D5*	Ø4.5 мм
6317-5*	Ø5 мм
6317-5D5*	Ø5.5 мм
6317-6*	Ø6 мм
6317-6D5*	Ø6.5 мм
6317-7*	Ø7 мм
6317-7D5*	Ø7.5 мм
6317-8*	Ø8 мм
6317-8D5*	Ø8.5 мм
6317-9*	Ø9 мм
6317-9D5*	Ø9.5 мм
6317-10*	Ø10 мм

Код	Размер
6317-10D5*	Ø10.5 мм
6317-11*	Ø11 мм
6317-11D5*	Ø11.5 мм
6317-12*	Ø12 мм
6317-12D5*	Ø12.5 мм
6317-13*	Ø13 мм
6317-13D5*	Ø13.5 мм
6317-14*	Ø14 мм
6317-14D5*	Ø14.5 мм
6317-15*	Ø15 мм
6317-15D5*	Ø15.5 мм
6317-16*	Ø16 мм
6317-16D5*	Ø16.5 мм
6317-17*	Ø17 мм
6317-17D5*	Ø17.5 мм
6317-18*	Ø18 мм
6317-18D5*	Ø18.5 мм
6317-19*	Ø19 мм
6317-19D5*	Ø19.5 мм
6317-20*	Ø20 мм

Код	Размер
6317-20D5*	Ø20.5 мм
6317-21*	Ø21 мм
6317-21D5*	Ø21.5 мм
6317-22*	Ø22 мм
6317-22D5*	Ø22.5 мм
6317-23*	Ø23 мм
6317-23D5*	Ø23.5 мм
6317-24*	Ø24 мм
6317-24D5*	Ø24.5 мм
6317-25*	Ø25 мм
6317-25D5*	Ø25.5 мм
6317-26*	Ø26 мм
6317-26D5*	Ø26.5 мм
6317-27*	Ø27 мм
6317-27D5*	Ø27.5 мм
6317-28*	Ø28 мм
6317-28D5*	Ø28.5 мм
6317-29*	Ø29 мм
6317-29D5*	Ø29.5 мм
6317-30*	Ø30 мм

Код	Размер
6317-31*	Ø31 мм
6317-32*	Ø32 мм
6317-33*	Ø33 мм
6317-34*	Ø34 мм
6317-35*	Ø35 мм
6317-36*	Ø36 мм
6317-37*	Ø37 мм
6317-38*	Ø38 мм
6317-39*	Ø39 мм
6317-40*	Ø40 мм
6317-41*	Ø41 мм
6317-42*	Ø42 мм
6317-43*	Ø43 мм
6317-44*	Ø44 мм
6317-45*	Ø45 мм
6317-46*	Ø46 мм
6317-47*	Ø47 мм
6317-48*	Ø48 мм
6317-49*	Ø49 мм
6317-50*	Ø50 мм

* Поставляются с сертификатом калибровки изготовителя

КЕРАМИЧЕСКИЕ УСТАНОВОЧНЫЕ КОЛЬЦА

ВОЗМОЖНА ПОСТАВКА ОТДЕЛЬНЫХ УСТАНОВОЧНЫХ КОЛЕЦ
ДИАМЕТРОМ ОТ Ø1.30 ММ ДО Ø50.00 ММ, НАПРИМЕР, Ø17.08 ММ

СЕРТИФИКАТ
ЗАВОДСКОЙ
КАЛИБРОВКИ



6319-10

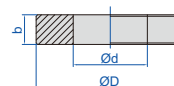

- Для установки нуля микроутрометров, трехточечных внутренних микрометров и измерителей отверстий
- Возможна разница между заказанным размером и размером, указанным на установочном кольце при поставке: например, заказанный размер составляет Ø10.12 мм, размер, указанный на установочном кольце при поставке, может составлять Ø10.130 мм
- Изготовлены из керамики, обладают исключительной износостойкостью и коррозионной стойкостью, стабильностью размеров
- Соответствуют DIN2250-1:2008

(мм)

Диаметр d**	b	ØD	Отклонение	Круглость и цилиндричность
Ø1.3-2.7	6	20	±10.0 мкм	0.3 мкм
Ø2.7-12.1	8	30	±10.0 мкм	0.3 мкм
Ø12.1-18.1	12	40	±10.0 мкм	0.4 мкм
Ø18.1-25	15	50	±10.0 мкм	0.4 мкм
Ø25-30	15	60	±10.0 мкм	0.4 мкм
Ø30-35	18	80	±10.0 мкм	0.4 мкм
Ø35-40	20	80	±10.0 мкм	0.4 мкм
Ø40-45	20	90	±10.0 мкм	0.4 мкм
Ø45-50	20	100	±10.0 мкм	0.4 мкм

** Например, Ø1.3-2.7 мм означает Ø1.3 мм < диаметр d ≤ Ø2.7 мм

Код	Размер
6319-1D5*	Ø1.5 мм
6319-2*	Ø2 мм
6319-2D5*	Ø2.5 мм
6319-3*	Ø3 мм
6319-3D5*	Ø3.5 мм
6319-4*	Ø4 мм
6319-4D5*	Ø4.5 мм
6319-5*	Ø5 мм
6319-5D5*	Ø5.5 мм
6319-6*	Ø6 мм
6319-6D5*	Ø6.5 мм
6319-7*	Ø7 мм
6319-7D5*	Ø7.5 мм
6319-8*	Ø8 мм
6319-8D5*	Ø8.5 мм
6319-9*	Ø9 мм
6319-9D5*	Ø9.5 мм
6319-10*	Ø10 мм
6319-10D5*	Ø10.5 мм

Код	Размер
6319-11*	Ø11 мм
6319-11D5*	Ø11.5 мм
6319-12*	Ø12 мм
6319-12D5*	Ø12.5 мм
6319-13*	Ø13 мм
6319-13D5*	Ø13.5 мм
6319-14*	Ø14 мм
6319-14D5*	Ø14.5 мм
6319-15*	Ø15 мм
6319-15D5*	Ø15.5 мм
6319-16*	Ø16 мм
6319-16D5*	Ø16.5 мм
6319-17*	Ø17 мм
6319-17D5*	Ø17.5 мм
6319-18*	Ø18 мм
6319-18D5*	Ø18.5 мм
6319-19*	Ø19 мм
6319-19D5*	Ø19.5 мм
6319-20*	Ø20 мм

Код	Размер
6319-20D5*	Ø20.5 мм
6319-21*	Ø21 мм
6319-21D5*	Ø21.5 мм
6319-22*	Ø22 мм
6319-22D5*	Ø22.5 мм
6319-23*	Ø23 мм
6319-23D5*	Ø23.5 мм
6319-24*	Ø24 мм
6319-24D5*	Ø24.5 мм
6319-25*	Ø25 мм
6319-25D5*	Ø25.5 мм
6319-26*	Ø26 мм
6319-26D5*	Ø26.5 мм
6319-27*	Ø27 мм
6319-27D5*	Ø27.5 мм
6319-28*	Ø28 мм
6319-28D5*	Ø28.5 мм
6319-29*	Ø29 мм
6319-29D5*	Ø29.5 мм
6319-30*	Ø30 мм

Код	Размер
6319-31*	Ø31 мм
6319-32*	Ø32 мм
6319-33*	Ø33 мм
6319-34*	Ø34 мм
6319-35*	Ø35 мм
6319-36*	Ø36 мм
6319-37*	Ø37 мм
6319-38*	Ø38 мм
6319-39*	Ø39 мм
6319-40*	Ø40 мм
6319-41*	Ø41 мм
6319-42*	Ø42 мм
6319-43*	Ø43 мм
6319-44*	Ø44 мм
6319-45*	Ø45 мм
6319-46*	Ø46 мм
6319-47*	Ø47 мм
6319-48*	Ø48 мм
6319-49*	Ø49 мм
6319-50*	Ø50 мм

* Поставляются с сертификатом калибровки изготовителя

ПОВЕРОЧНЫЕ ЛИНЕЙКИ

Код	Размер (L)	Прямолинейность	W	H
4700-50	50 мм	2.2 мкм	5 мм	25 мм
4700-75	75 мм	2.3 мкм	5 мм	25 мм
4700-100	100 мм	2.4 мкм	5 мм	25 мм
4700-125	125 мм	2.5 мкм	6 мм	30 мм
4700-150	150 мм	2.6 мкм	6 мм	30 мм
4700-200	200 мм	2.8 мкм	6 мм	30 мм
4700-250	250 мм	3.0 мкм	8 мм	40 мм
4700-300	300 мм	3.2 мкм	8 мм	40 мм
4700-400	400 мм	3.6 мкм	10 мм	50 мм
4700-500	500 мм	4.0 мкм	10 мм	50 мм



4700-100



- DIN874
- Скошенная кромка
- Изготовлены из упрочненной нержавеющей стали
- Покрытие матовый хром

ГРАНИТНЫЕ ПОВЕРОЧНЫЕ ЛИНЕЙКИ

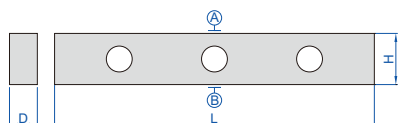

4147-500A



Код	Длина (L)	Плоскостность А и В	Параллельность А и В	D	H
4147-500A	500 мм	2.1 мкм	3.2 мкм	50 мм	80 мм
4147-1000A	1000 мм	3.0 мкм	4.5 мкм	60 мм	120 мм

ЛЕГКИЕ

ПОВЕРОЧНЫЕ ЛИНЕЙКИ (ИЗ АЛЮМИНИЕВО-МАГНИЕВОГО СПЛАВА)



4180-1500

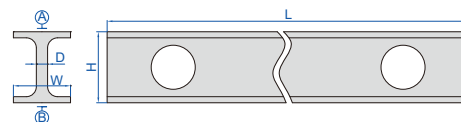

- Изготовлены из магналия, легкие, не деформируются, не ржавеют

Код	Длина (L)	Плоскостность А и В	Параллельность А и В	H	W	D	Вес нетто
4180-500	500 мм	3 мкм	4 мкм	60 мм	30 мм	5 мм	1 кг
4180-1000	1000 мм	5 мкм	8 мкм	60 мм	30 мм	5 мм	1.5 кг
4180-1500	1500 мм	15 мкм	22 мкм	100 мм	40 мм	7 мм	4.5 кг
4180-2000	2000 мм	18 мкм	27 мкм	100 мм	40 мм	7 мм	6 кг
4180-2500	2500 мм	22 мкм	33 мкм	100 мм	40 мм	7 мм	7.5 кг
4180-3000	3000 мм	48 мкм	72 мкм	150 мм	80 мм	8 мм	21 кг

ЛИНЕЙКИ

- Проверка плоскостности и прямолинейности, а также разметка
- Шкала на скошенной кромке
- Изготовлены из закаленной инструментальной стали
- Хромированы
- Цена деления: 1 мм



7111-300A

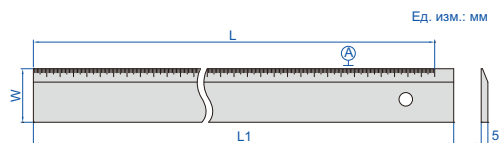

Код	Диапазон (L)	Прямолинейность A	L1	W
7111-300A	300 мм	0.02 мм	310 мм	40 мм
7111-500A	500 мм	0.03 мм	510 мм	40 мм
7111-1000A	1000 мм	0.04 мм	1010 мм	50 мм

ПОВЕРОЧНЫЕ ЛИНЕЙКИ ВЫСОКОЙ ТОЧНОСТИ



7117-300

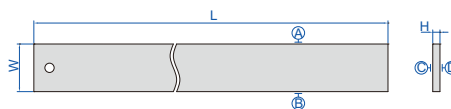

- Проверка плоскостности и разметка
- Изготовлены из инструментальной стали

Код	Диапазон (L)	Плоскостность A и B	Плоскостность C и D	W	H
7117-300	305 мм	0.005 мм	0.05 мм	41 мм	6.3 мм
7117-600	610 мм	0.006 мм	0.06 мм	51 мм	7.9 мм
7117-900	914 мм	0.007 мм	0.06 мм	64 мм	9.5 мм



ПОВЕРОЧНЫЕ ЛИНЕЙКИ СО СКОШЕННЫМ КРАЕМ



7118-300

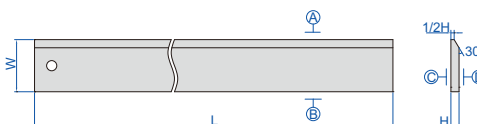

- Проверка плоскостности и разметка
- Изготовлены из инструментальной стали

Код	Диапазон (L)	Плоскостность A и B	Плоскостность C и D	W	H
7118-300	305 мм	0.005 мм	0.05 мм	41 мм	6.3 мм
7118-600	610 мм	0.006 мм	0.06 мм	51 мм	7.9 мм
7118-900	914 мм	0.007 мм	0.06 мм	64 мм	9.5 мм

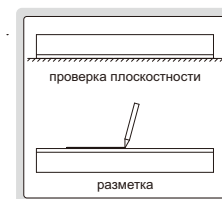

УГЛОМЕРЫ

- Цена деления: 1°
- Изготовлены из нержавеющей стали (4799-1300 изготовлены из углеродистой стали)
- Покрытие шкалы - матовый хром
- С зажимным винтом

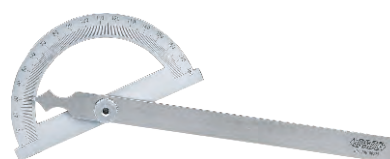

4799-180

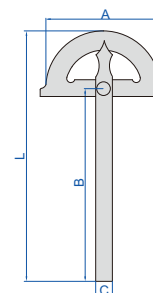

Код	Размер (A×B)	Диапазон	Точность	L	C
4799-180	80×120 мм	0-180°	±0.3°	168 мм	11 мм
4799-1120	120×150 мм	0-180°	±0.3°	220 мм	14 мм
4799-1150	150×200 мм	0-180°	±0.3°	285 мм	16 мм
4799-1200	200×300 мм	0-180°	±0.3°	413 мм	20 мм
4799-1300	300×500 мм	0-180°	±0.3°	675 мм	30 мм

УГЛОМЕР (ЭКОНОМИЧНЫЙ ТИП)

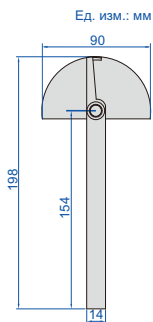

4780-85A

- Цена деления: 1°
- Изготовлены из нержавеющей стали
- С зажимным винтом

Код	Размер	Диапазон	Точность
4780-85A	90×154 мм	0-180°	±0.5°

УГЛОМЕРЫ



4797-100

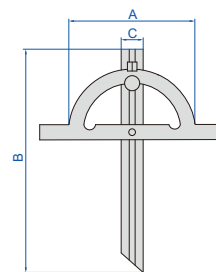

- Цена деления: 1°
- Изготовлены из углеродистой стали
- Покрытие матовый хром
- С зажимным винтом
- Подвижная линейка

Код	Размер (А×В)	Диапазон	Точность	С
4797-100	100×150 мм	10-170°	±0.3°	18 мм
4797-150	150×300 мм	10-170°	±0.3°	22 мм
4797-200	200×400 мм	10-170°	±0.3°	24 мм
4797-250	250×500 мм	10-170°	±0.3°	28 мм
4797-300	300×600 мм	10-170°	±0.3°	32 мм

УГЛОМЕР

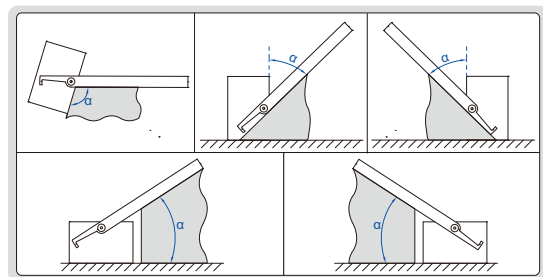

4781-85A

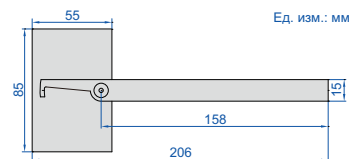

Ед. изм.: мм

- Изготовлен из стали с покрытием
- С зажимом из нержавеющей стали
- Винт с матовым хромированием

Код	Размер	Диапазон	Цена деления	Точность
4781-85A	85×158 мм	0-180°	1°	±0.3°

УГЛОМЕРЫ



применение 2374-320D



Блок позиционирования можно перемещать вниз для позиционирования и вверх, когда он не используется

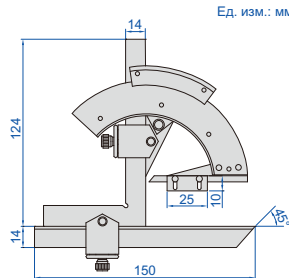

Ед. изм.: мм



2374-320

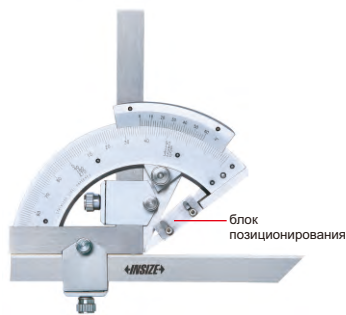

2374-320D

- Изготовлены из нержавеющей стали
- Покрытие шкалы - матовый хром

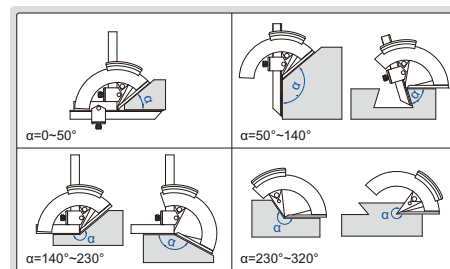

Код	Диапазон	Цена деления	Точность	Примечание
2374-320	0-320°	2'	±2'	без блока позиционирования
2374-320D	0-320°	2'	±2'	с блоком позиционирования

УГЛОМЕР С КРУГОВОЙ ШКАЛОЙ

зажим для высотомеров (опция)

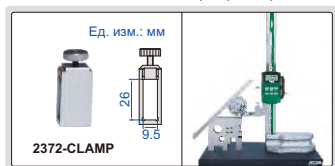

линейка 150 мм (в комплекте)



линейка 300 мм (в комплекте)

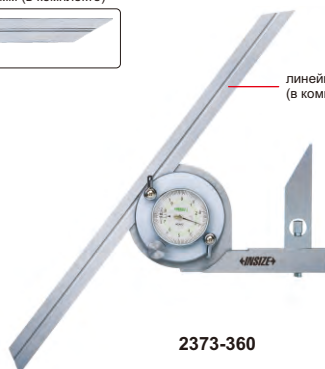

2373-360

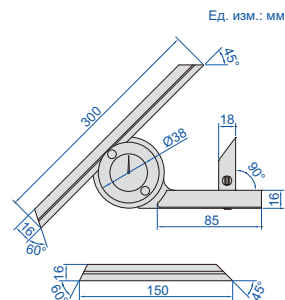

- Изготовлен из нержавеющей стали
- Дополнительные принадлежности: прижим (код **2372-CLAMP**), подходит для штангенрейсмасов **1156, 1150-300, 1351, 1250** и **1151**

Код	Диапазон	Цена деления	Точность
2373-360	0-360°	5'	±5'

УНИВЕРСАЛЬНЫЙ УГЛОМЕР

- Показания без искажений
- Изготовлен из нержавеющей стали
- Дополнительные принадлежности: прижим (код **2372-CLAMP**), подходит для штангенрейсмасов **1156, 1150-300, 1351, 1250** и **1151**

зажим для высотомеров (опция)

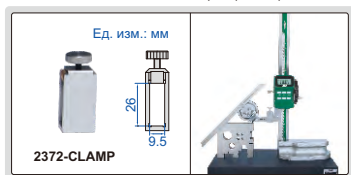

линейка 150 мм (в комплекте)



линейка 300 мм (в комплекте)



2372-360

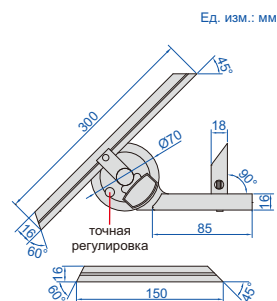

Код	Диапазон	Цена деления	Точность
2372-360	0-360°	5'	±5'

ЦИФРОВОЙ УГЛОМЕР

ВЫВОД ДАННЫХ

АБСОЛЮТНЫЙ НОЛЬ

ПОПУЛЯРНАЯ МОДЕЛЬ

линейка 150 мм (в комплекте)



линейка 300 мм (в комплекте)



2771-360

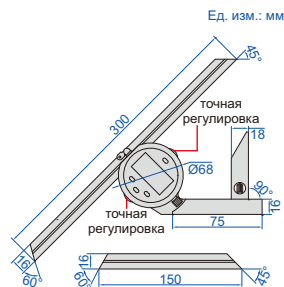

- Абсолютный ноль, установка нуля при замене батарей не требуется
- Функция кнопок: выбор отображения 0-90°, 0-180° или 0-360°, изменение разрешения, переворачивание дисплея, удержание данных, обнуление, включение/выключение дополнительного измерения угла
- Батарея CR2032
- Автоматическое отключение питания, вывод данных
- Изготовлен из нержавеющей стали
- Угольник для установки нуля по заказу
- Дополнительные принадлежности: прижим (код **2372-CLAMP**), подходит для штангенрейсмасов **1156, 1150-300, 1351, 1250** и **1151**, беспроводной передатчик (код **7315-2771**), необходим приемник сигнала

Код	Диапазон	Разрешение	Точность
2771-360	0-360°	1'/0.01°	±5'

зажим для высотомеров (опция)

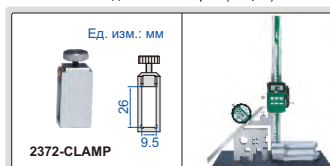

угольник (опция)



Угольник (для установки нуля, опция)

Код
2771-S90

- Легко читаемый ватерпас
- Лезвие может перемещаться и фиксироваться зажимным винтом
- Лезвие из нержавеющей стали
- Прочная резиновая рукоятка
- Градуировка см/inch



2281-360

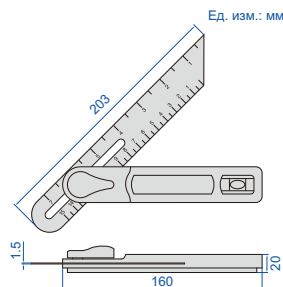

УГЛОМЕР

лезвие поворачивается на 360°

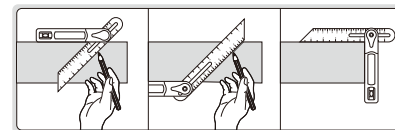
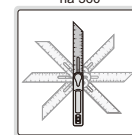

Код	Углы	Точность угла
2281-360	15°, 30°, 45°, 60°, 90°	±1°

КОМБИНИРОВАННЫЙ УГЛОМЕР (ЭКОНОМИЧНЫЙ ТИП)

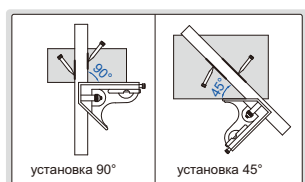

установка 90°

установка 45°



2276-300

- Угольник (изготовлен из цинка): линейка устанавливается под 90° или 45° к кромке образца, точность: ±0.5°
- Линейка (изготовлена из нержавеющей стали): диапазон 300 мм/12", цена деления 1 мм и 1/32" на лицевой стороне, 1 мм и 1/16" на обратной стороне

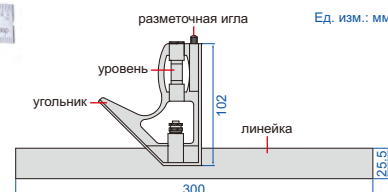

Код
2276-300

КОМБИНИРОВАННЫЙ УГЛОМЕР



2274-4

угломер может поворачиваться на 360°

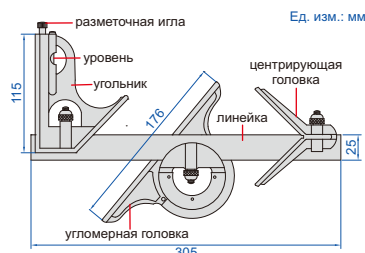

- Центрирующая головка (изготовлена из чугуна) определяет положения центра цилиндра с диаметром (Ød) 30-100 мм и точностью ±0.15 мм
- Угломерная головка (изготовлена из чугуна) устанавливается под нужным углом к кромке образца. Также головку можно использовать для измерения углов в диапазоне 0-180° с точностью ±20°.
- Угольник (изготовлен из чугуна) устанавливается под 90° или 45° к кромке образца с точностью ±8" для угольника 90°, ±10" для угольника 45°
- Линейка (изготовлена из нержавеющей стали) с диапазоном 300 мм/12", ценой деления: 0.5 мм и 1/32" на лицевой стороне, 1 мм и 1/64" на обратной стороне
- Дополнительные принадлежности: жесткая линейка (код 7113)

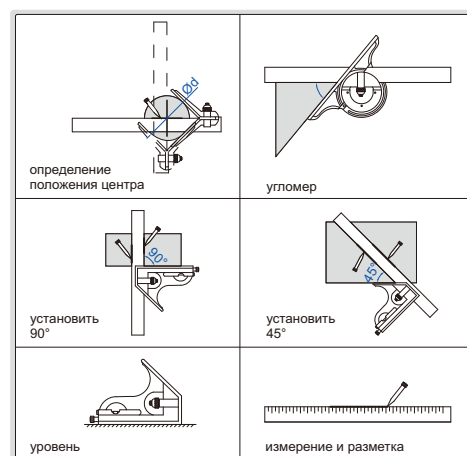

Код	Примечание
2274-4	набор из 4 предметов

НАБОР КОМБИНИРОВАННЫХ УГЛОМЕРОВ



2278-2



2278-3

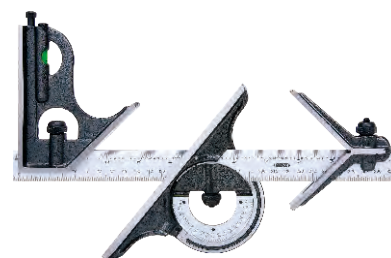

2278-180

- Центрирующая головка (изготовлена из чугуна): определяет положение центра цилиндра диаметром ($\varnothing d$): 30-100 мм с точностью ± 0.15 мм
- Угломерная головка (изготовлена из чугуна): устанавливается под нужным углом к кромке образца. Также можно использовать для измерения углов в диапазоне 0-180° с точностью $\pm 20''$
- Угольник (изготовлен из чугуна): устанавливается под 90° или 45° к кромке образца с точностью $\pm 8''$ для угольника 90°, $\pm 10''$ для угольника 45°
- Линейка (изготовлена из нержавеющей стали): с диапазоном 300 мм/12", цена деления: 0.5 мм и 1/32" на лицевой стороне 1 мм и 1/64" на обратной стороне
- Дополнительные принадлежности: жесткая линейка (код 7113)

Код	Примечание
2278-2	набор из 2 предметов
2278-3	набор из 3 предметов
2278-180	набор из 4 предметов

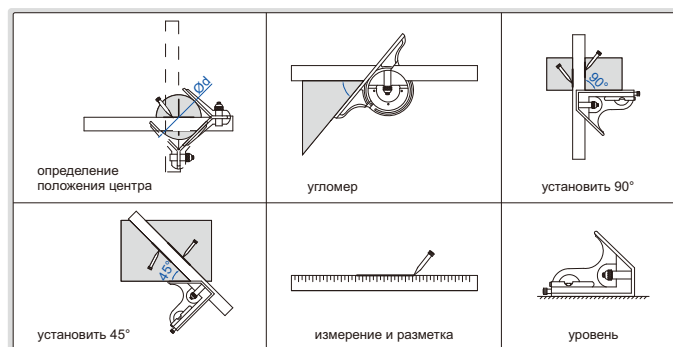
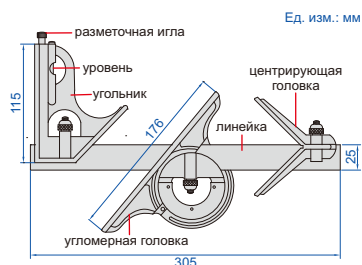

ВОДОНЕПРОНИЦАЕМЫЙ ЦИФРОВОЙ УГЛОМЕР

АВТОМАТИЧЕСКАЯ ПОДСВЕТКА

АБСОЛЮТНЫЙ УРОВЕНЬ

IP54 ВОДОНЕПРОНИЦ



- Подходит для установки горизонтальных и вертикальных углов наклона на режущих станках
- Кнопки: ON/OFF, HOLD/SUP, SPR/CNR/MTR/BVL
- IP54 пыле/влагонепроницаемый
- С поперечными и продольными колбами
- Батареи 2xAAA
- Абсолютный уровень, при замене батарей установка нуля не требуется
- Подсветка выключается через минуту после стабилизации показаний, автоматическое отключение через 5 минут



2174-225

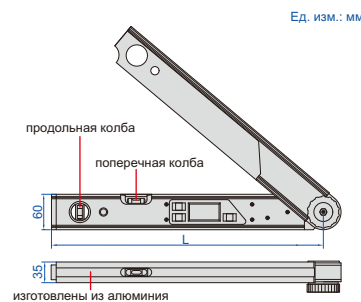

Код	Размер (L)	Диапазон	Разрешение	Точность
2174-225	460 мм	0-225°	0.05°	$\pm 0.10''$

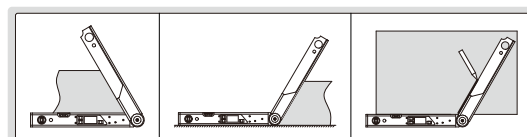

ЦИФРОВОЙ УГЛОМЕР



- Кнопки: вкл./выкл., удержание (сохранение показаний), ноль, ABS (абсолютное и инкрементное измерение)
- Стопорный винт фиксируется в 4 положениях для различных диапазонов измерений: 0°~225°, -225°~0°, -45°~180°, -180°~45°
- Стопорный винт для регулировки поворачивается на 360°
- С колбой уровня
- Батарея CR2032
- Автоматическое отключение питания



2171-250

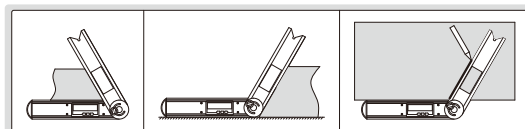
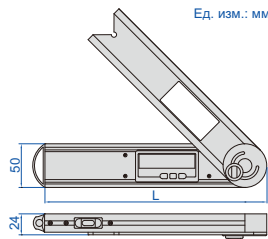

Код	Размер (L)	Диапазон	Разрешение	Точность
2171-250	250 мм	0-360°	0.05°	±0.15°

ЦИФРОВЫЕ УГЛОМЕРЫ

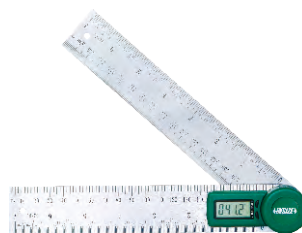
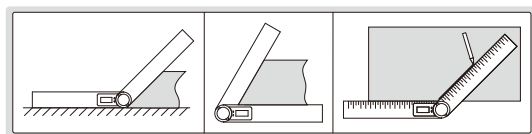

2176-200

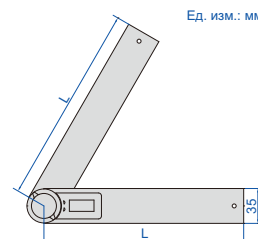

- Кнопки: вкл./выкл., ноль
- С зажимным винтом для фиксации линейки
- Цена деления линейки: 1 мм and 1/32"
- Изготовлены из нержавеющей стали
- Батарея CR2032
- Автоматическое отключение

Код	Размер (L)	Диапазон	Разрешение	Точность
2176-200	200 мм	0-360°	0.1°	±0.3°
2176-300	300 мм	0-360°	0.1°	±0.3°

ВОЗМОЖНО ИЗГОТОВЛЕНИЕ УГОЛЬНИКОВ СПЕЦИАЛЬНЫХ РАЗМЕРОВ ПО ЗАПРОСУ ЗАКАЗЧИКА

ГРАНИТНЫЕ УГОЛЬНИКИ

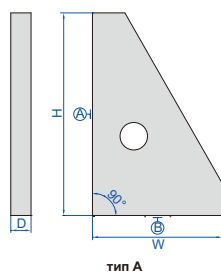

тип А



4141-250

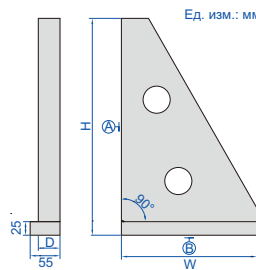

тип В



4141-400B

- DIN875 класс 000

Код	Размер (H×W)	Тип	Плоскостность А	Плоскостность В	Плоскостность А - В	D
4141-250	250×160 мм	А	1 мкм	1 мкм	2 мкм	25 мм
4141-400	400×250 мм	А	1.5 мкм	1 мкм	3 мкм	40 мм
4141-630	630×400 мм	А	2 мкм	1.5 мкм	4 мкм	63 мм
4141-400B	400×250 мм	В	1.5 мкм	1 мкм	3 мкм	40 мм

ГРАНИТНЫЙ УГОЛЬНИК



ВОЗМОЖНО ИЗГОТОВЛЕНИЕ
УГОЛЬНИКОВ СПЕЦИАЛЬНЫХ
РАЗМЕРОВ ПО ЗАПРОСУ ЗАКАЗЧИКА



4144-315

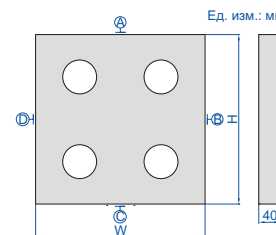

Код	Размер (H×W)	Плоскостность А, В, С и D	Прямоугольность и параллельность между А, В, С и D
4144-315	315×315 мм	1.1 мкм	2.6 мкм

ГРАНИТНЫЙ УГОЛЬНИК С V-ОБРАЗНЫМ ПАЗОМ



- Прямоугольность и параллельность А, В, С, D, Е и F: 6 мкм
- Прямоугольность и параллельность V-образной канавки А, В, С, D, Е и F: 6 мкм



4142-200

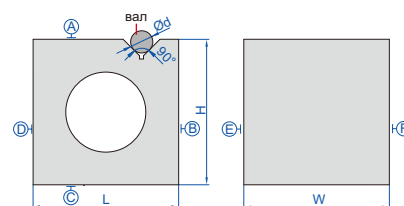

Код	Размер (L×W×H)	Диапазон валов (Ød)
4142-200	200×200×200 мм	9~70 мм

УГОЛЬНИКИ СО СКОШЕННЫМ КРАЕМ 90°



- Покрытие матовый хром
- Скошенные кромки для внутренних и наружных измерений
- Изготовлены из упрочненной нержавеющей стали



4790-0100

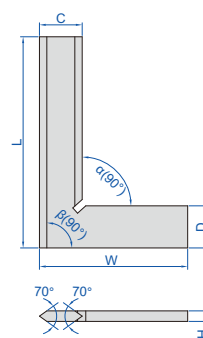

DIN875 класс 00 (мм)

Код	Размер (L×W)	Прямоугольность			C	D	H
		внутренний (α)	наружный (β)				
4790-050	50×40 мм	2.4 мкм	2.5 мкм	13	13	4	
4790-075	75×50 мм	2.6 мкм	2.8 мкм	15	15	4	
4790-0100	100×70 мм	2.8 мкм	3.0 мкм	20	20	5	
4790-0150	150×100 мм	3.2 мкм	3.5 мкм	30	30	6	
4790-0200	200×130 мм	3.7 мкм	4.0 мкм	34	34	7	
4790-0250	250×165 мм	4.2 мкм	4.5 мкм	35	35	7	
4790-0300	300×200 мм	4.6 мкм	5.0 мкм	40	40	8	

DIN875 класс 0 (мм)

Код	Размер (L×W)	Прямоугольность			C	D	H
		внутренний (α)	наружный (β)				
4790-500	50×40 мм	6 мкм	6 мкм	13	13	4	
4790-750	75×50 мм	6 мкм	7 мкм	15	15	4	
4790-1000	100×70 мм	7 мкм	7 мкм	20	20	5	
4790-1500	150×100 мм	7 мкм	8 мкм	30	30	6	
4790-2000	200×130 мм	8 мкм	9 мкм	34	34	7	
4790-2500	250×165 мм	9 мкм	10 мкм	35	35	7	
4790-3000	300×200 мм	10 мкм	11 мкм	40	40	8	

ВНИМАНИЕ: БЕЗ АНТИКОРРОЗИОННОЙ ОБРАБОТКИ, НЕ ЗАКАЛЕННЫЕ

УГОЛЬНИКИ ПОВЕРОЧНЫЕ (ЭКОНОМИЧНЫЙ ТИП)

13

ПРИБОРЫ ДЛЯ ИЗМЕРЕНИЯ УГЛОВ



Код	Размер (L×W)	Прямоугольность		C	D	H
		внутренний (α)	наружный (β)			
4796-50	50×40 мм	24 мкм	25 мкм	12	12	5
4796-75	75×50 мм	26 мкм	28 мкм	15	15	5
4796-100	100×70 мм	28 мкм	30 мкм	20	20	5
4796-125	125×80 мм	30 мкм	33 мкм	22	22	5
4796-150	150×100 мм	33 мкм	35 мкм	25	25	5
4796-200	200×130 мм	38 мкм	40 мкм	30	30	6
4796-250	250×165 мм	43 мкм	45 мкм	35	35	7
4796-300	300×200 мм	47 мкм	50 мкм	40	40	8
4796-350	350×200 мм	51 мкм	55 мкм	38	38	6
4796-400	400×250 мм	56 мкм	60 мкм	45	45	9
4796-450	450×250 мм	58 мкм	65 мкм	38	38	9
4796-500	500×330 мм	69 мкм	70 мкм	50	50	9
4796-630	630×400 мм	78 мкм	83 мкм	55	55	10

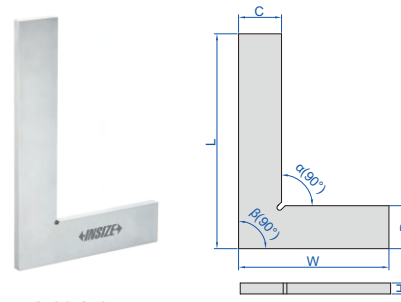

4796-150

- DIN875 класс 2
- Изготовлены из углеродистой стали, без антикоррозийной обработки, не закаленные

УГОЛЬНИКИ ПОВЕРОЧНЫЕ

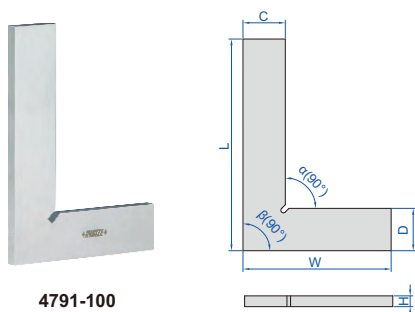

4791-100

- Изготовлены из нержавеющей стали

DIN875 класс 0 (упрочненные) (мм)

Код	Размер (L×W)	Прямоугольность		C	D	H
		внутренний (α)	наружный (β)			
4791-50	50×40 мм	6 мкм	6 мкм	15	15	4
4791-75	75×50 мм	6 мкм	7 мкм	15	15	4
4791-100	100×70 мм	7 мкм	7 мкм	20	20	5
4791-150	150×100 мм	7 мкм	8 мкм	30	30	6
4791-200	200×130 мм	8 мкм	9 мкм	30	30	7
4791-250	250×165 мм	9 мкм	10 мкм	35	35	7
4791-300	300×200 мм	10 мкм	11 мкм	40	40	8

DIN875 класс 1 (не упрочненные) (мм)

Код	Размер (L×W)	Прямоугольность		C	D	H
		внутренний (α)	наружный (β)			
4791-501A	50×40 мм	12 мкм	13 мкм	12	12	5
4791-751A	75×50 мм	13 мкм	14 мкм	15	15	5
4791-1001A	100×70 мм	14 мкм	15 мкм	20	20	5
4791-1501A	150×100 мм	16 мкм	18 мкм	25	25	5
4791-2001A	200×130 мм	19 мкм	20 мкм	30	30	6
4791-2501A	250×165 мм	21 мкм	23 мкм	35	35	7
4791-3001A	300×200 мм	23 мкм	25 мкм	40	40	8
4791-4001A	400×250 мм	28 мкм	30 мкм	45	45	9
4791-5001A	500×330 мм	33 мкм	35 мкм	50	50	9
4791-6301A	630×400 мм	39 мкм	42 мкм	55	55	9

DIN875 класс 1 (упрочненные) (мм)

Код	Размер (L×W)	Прямоугольность		C	D	H
		внутренний (α)	наружный (β)			
4791-501	50×40 мм	12 мкм	13 мкм	12	12	5
4791-751	75×50 мм	13 мкм	14 мкм	15	15	5
4791-1001	100×70 мм	14 мкм	15 мкм	20	20	5
4791-1501	150×100 мм	16 мкм	18 мкм	25	25	5
4791-2001	200×130 мм	19 мкм	20 мкм	30	30	6
4791-2501	250×165 мм	21 мкм	23 мкм	35	35	7
4791-3001	300×200 мм	23 мкм	25 мкм	40	40	8
4791-4001	400×250 мм	28 мкм	30 мкм	45	45	9
4791-5001	500×330 мм	33 мкм	35 мкм	50	50	9
4791-6001	630×400 мм	39 мкм	42 мкм	55	55	9

DIN875 класс 2 (не упрочненные) (мм)

Код	Размер (L×W)	Прямоугольность		C	D	H
		внутренний (α)	наружный (β)			
4791-502	50×40 мм	24 мкм	25 мкм	12	12	5
4791-752	75×50 мм	26 мкм	28 мкм	15	15	5
4791-1002	100×70 мм	28 мкм	30 мкм	20	20	5
4791-1502	150×100 мм	33 мкм	35 мкм	25	25	5
4791-2002	200×130 мм	38 мкм	40 мкм	30	30	6
4791-2502	250×165 мм	43 мкм	45 мкм	35	35	7
4791-3002	300×200 мм	47 мкм	50 мкм	40	40	8
4791-4002	400×250 мм	56 мкм	60 мкм	45	45	9
4791-5002	500×330 мм	65 мкм	70 мкм	50	50	9
4791-6302	630×400 мм	78 мкм	83 мкм	55	55	9

УГОЛЬНИКИ С ШИРОКИМ ОСНОВАНИЕМ (ЭКОНОМИЧНЫЙ ТИП)

ВНИМАНИЕ: БЕЗ АНТИКОРРОЗИЙНОЙ
ОБРАБОТКИ, НЕ ЗАКАЛЕННЫЕ

- DIN875 класс 2
- Изготовлены из углеродистой стали, без антикоррозийной обработки, не закаленные

Код	Размер (L×W)	Прямоугольность		C	D	H	E
		внутренний (α)	наружный (β)				
4707-50	50×40 мм	24 мкм	25 мкм	16	12	3	9
4707-75	75×50 мм	26 мкм	28 мкм	16	16	3	9
4707-100	100×70 мм	28 мкм	30 мкм	19	19	3	12
4707-150	150×100 мм	33 мкм	35 мкм	25	25	3	16
4707-200	200×130 мм	37 мкм	40 мкм	30	32	4	16
4707-250	250×165 мм	42 мкм	45 мкм	30	32	4	19
4707-300	300×200 мм	47 мкм	50 мкм	32	32	4	19
4707-400	400×250 мм	56 мкм	60 мкм	38	38	5	22
4707-500	500×300 мм	65 мкм	70 мкм	45	50	6	25
4707-600	600×350 мм	75 мкм	80 мкм	50	50	6	30
4707-750	750×400 мм	90 мкм	95 мкм	55	55	6	50
4707-900	900×500 мм	103 мкм	110 мкм	65	75	9	50
4707-1000	1000×550 мм	113 мкм	120 мкм	65	75	9	50



4707-100

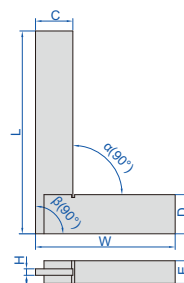

УГОЛЬНИКИ С ШИРОКИМ ОСНОВАНИЕМ (ЭКОНОМИЧНЫЙ ТИП)

- DIN875 класс 0
- Изготовлены из упрочненной нержавеющей стали

Код	Размер (L×W)	Прямоугольность		C	D	H	E
		внутренний (α)	наружный (β)				
4792-50	50×40 мм	6 мкм	6 мкм	12	12	3	10
4792-75	75×50 мм	6 мкм	7 мкм	14	14	3	10
4792-100	100×70 мм	7 мкм	7 мкм	18	18	3	10
4792-150	150×100 мм	8 мкм	8 мкм	22	22	4	12
4792-200	200×130 мм	9 мкм	9 мкм	25	25	4	12



4792-100

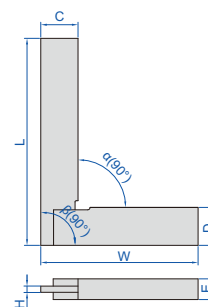

УГОЛЬНИКИ СО СКОШЕННЫМ КРАЕМ И ШИРОКИМ ОСНОВАНИЕМ

- DIN875 класс 0
- Скошенные кромки для внутренних и наружных измерений
- Изготовлены из упрочненной нержавеющей стали

Код	Размер (L×W)	Прямоугольность		C	D	H	E
		внутренний (α)	наружный (β)				
4795-50	50×40 мм	6 мкм	6 мкм	12	12	3	10
4795-75	75×50 мм	6 мкм	7 мкм	14	14	3	10
4795-100	100×70 мм	7 мкм	7 мкм	18	18	3	10
4795-150	150×100 мм	8 мкм	8 мкм	22	22	4	12
4795-200	200×130 мм	9 мкм	9 мкм	25	25	4	12



4795-100

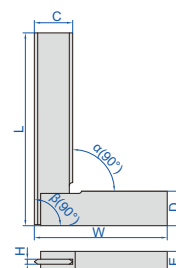

УГОЛЬНИКИ С ШИРОКИМ ОСНОВАНИЕМ

■ Изготовлены из упрочненной нержавеющей стали

DIN875 класс 0 (мм)

Код	Размер (L×W)	Прямоугольность		C	D	H	E
		внутренний (α)	наружный (β)				
4793-50	50×40 мм	6 мкм	6 мкм	15	15	4	13
4793-75	75×50 мм	6 мкм	7 мкм	15	15	4	15
4793-100	100×70 мм	7 мкм	7 мкм	20	20	5	20
4793-150	150×100 мм	7 мкм	8 мкм	30	30	6	30
4793-200	200×130 мм	8 мкм	9 мкм	30	30	7	30
4793-250	250×165 мм	9 мкм	10 мкм	35	35	7	35
4793-300	300×200 мм	10 мкм	11 мкм	40	40	8	40

DIN875 класс 1 (мм)

Код	Размер (L×W)	Прямоугольность		C	D	H	E
		внутренний (α)	наружный (β)				
4793-501	50×40 мм	12 мкм	13 мкм	15	15	4	13
4793-751	75×50 мм	13 мкм	14 мкм	15	15	4	15
4793-1001	100×70 мм	14 мкм	15 мкм	20	20	5	20
4793-1501	150×100 мм	16 мкм	18 мкм	30	30	6	30
4793-2001	200×130 мм	19 мкм	20 мкм	30	30	7	30
4793-2501	250×165 мм	21 мкм	23 мкм	35	35	7	35
4793-3001	300×200 мм	23 мкм	25 мкм	40	40	8	40

DIN875 класс 2 (мм)

Код	Размер (L×W)	Прямоугольность		C	D	H	E
		внутренний (α)	наружный (β)				
4793-502	50×40 мм	24 мкм	25 мкм	15	15	4	13
4793-752	75×50 мм	26 мкм	28 мкм	15	15	4	15
4793-1002	100×70 мм	28 мкм	30 мкм	20	20	5	20
4793-1502	150×100 мм	33 мкм	35 мкм	30	30	6	30
4793-2002	200×130 мм	38 мкм	40 мкм	30	30	7	30
4793-2502	250×165 мм	43 мкм	45 мкм	35	35	7	35
4793-3002	300×200 мм	47 мкм	50 мкм	40	40	8	40



4793-100

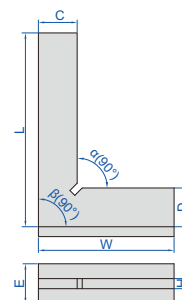

УГОЛЬНИКИ 45° С ШИРОКИМ ОСНОВАНИЕМ

■ Изготовлены из упрочненной нержавеющей стали

(мм)

Код	Размер (L×W)	Точность		C	D	H	E
		внутренний (α)	наружный (β)				
4747-100	100×70 мм	27 мкм	30 мкм	20	20	5	20
4747-120	120×80 мм	29 мкм	32 мкм	20	20	5	20
4747-150	150×100 мм	32 мкм	35 мкм	20	20	5	20
4747-200	200×130 мм	36 мкм	40 мкм	25	25	5	25
4747-250	250×160 мм	43 мкм	45 мкм	25	25	5	25
4747-300	300×200 мм	47 мкм	50 мкм	30	30	6	30



4747-100

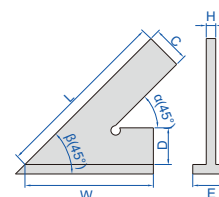

УГОЛЬНИК ЛЕКАЛЬНЫЙ

- Цена деления: 1 мм
- Нержавеющая сталь, алюминиевое основание

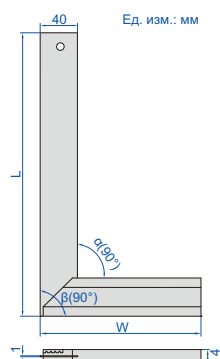

2275-300



Код	Размер (L×W)	Прямоугольность	
		внутренний (α)	наружный (β)
2275-300	300×170 мм	0.5 мм	0.5 мм

ПРИБОР КОНТРОЛЯ СООСНОСТИ

14

БИЕНИЕМЕРЫ

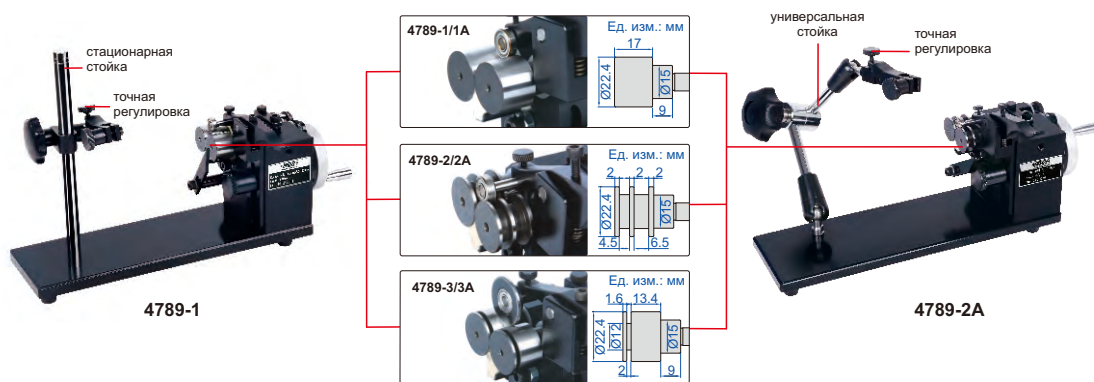

- Точность 2 мкм
- Дополнительные принадлежности: индикатор часового типа

Код	Применяемый диаметр	Примечание
4789-1	Ø3.5 мм-25 мм	
4789-2	Ø1 мм-25 мм	стационарная стойка, жесткое крепление
4789-3	Ø1 мм-25 мм	
4789-1A	Ø3.5 мм-25 мм	универсальная стойка, удобное управление
4789-2A	Ø1 мм-25 мм	
4789-3A	Ø1 мм-25 мм	

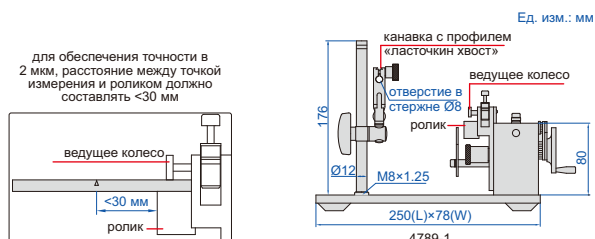

ПРИБОРЫ ДЛЯ ИЗМЕРЕНИЯ БИЕНИЯ



- Быстрое позиционирование, подходит для массового производства
- Дополнительные принадлежности 4741-40: тестовый индикатор часового типа
- Дополнительные принадлежности 4741-41: высокоточные цифровые индикаторы (код 2140-6, 2140-6WL)

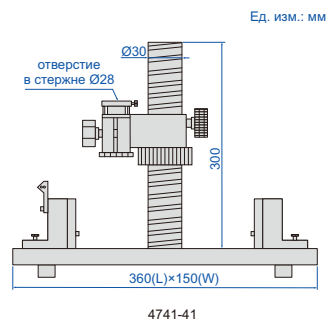
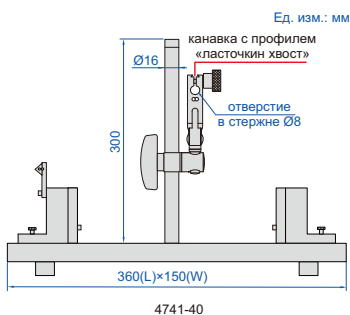

Код	Точность	Отверстие в стержне	Диапазон диаметров	Длина образца
4741-40	2 мкм	Ø8 мм	Ø3-40 мм	15-300 мм
4741-41	2 мкм	Ø28 мм	Ø3-40 мм	15-300 мм



ПРИБОРЫ ДЛЯ ИЗМЕРЕНИЯ БИЕНИЯ

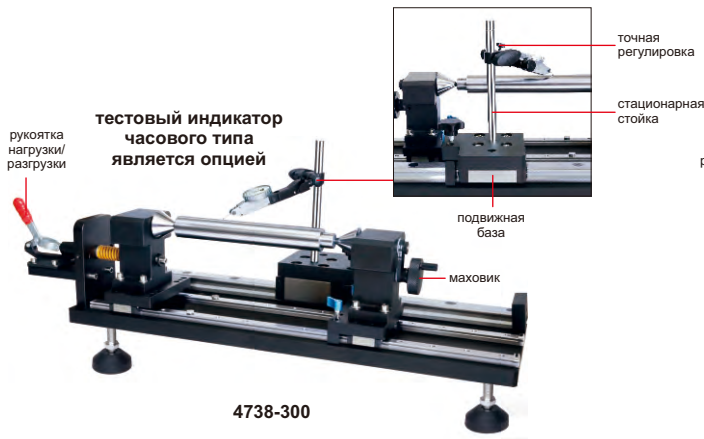

4738-300

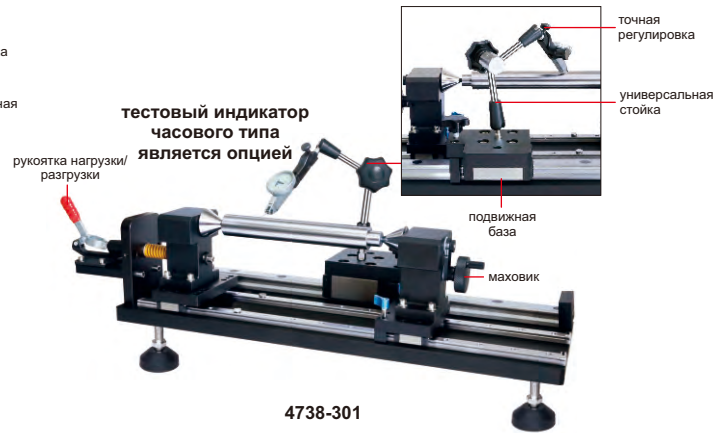

4738-301

- Быстрое позиционирование, подходит для массового производства
- Для цилиндров с наружным диаметром Ø3-180 мм и внутренним диаметром Ø1-40 мм
- Поставляется со стандартом для проверки точности
- Дополнительные принадлежности: тестовый индикатор часового типа



двойная база (опция)

стандарт (в комплекте)

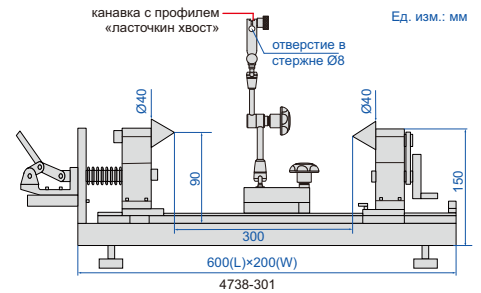

Код	Высота центра	Расстояние между двумя центрами	Точность биения	Вес нетто	Нагрузка	Примечания
4738-300	90 мм	300 мм	2 мкм	15 кг	20 кг	стационарная стойка, жесткое крепление
4738-301	90 мм	300 мм	2 мкм	15 кг	20 кг	универсальная стойка, удобное управление

ПОПУЛЯРНАЯ МОДЕЛЬ

ПРИБОРЫ ДЛЯ ИЗМЕРЕНИЯ БИЕНИЯ



4739-150

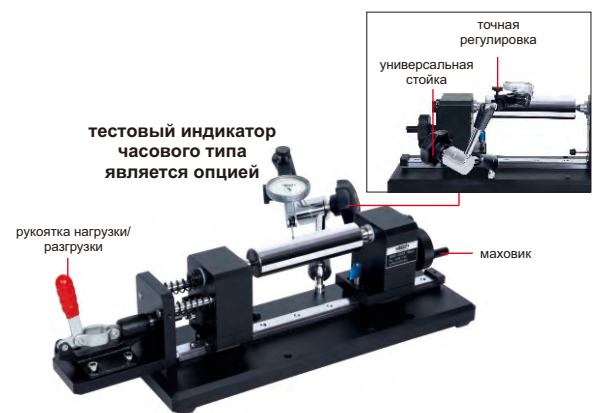

4739-151

- Быстрое позиционирование, подходит для массового производства
- Для цилиндров с наружным диаметром Ø3-140 мм и внутренним диаметром Ø1-12 мм
- Поставляется со стандартом для проверки точности
- Дополнительные принадлежности: тестовый индикатор часового типа

Код	Высота центра	Расстояние между двумя центрами	Точность биения	Вес нетто	Нагрузка	Примечания
4739-150	70 мм	150 мм	2 мкм	6.5 кг	15 кг	стационарная стойка, жесткое крепление
4739-151	70 мм	150 мм	2 мкм	6.5 кг	15 кг	универсальная стойка, удобное управление

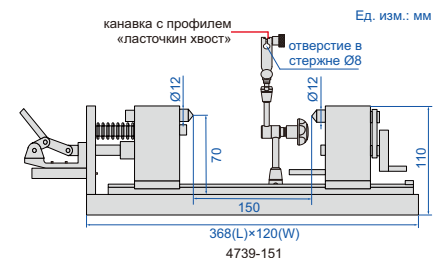

ПРИБОР ДЛЯ ИЗМЕРЕНИЯ БИЕНИЯ

14

БИЕНИЕМЕРЫ

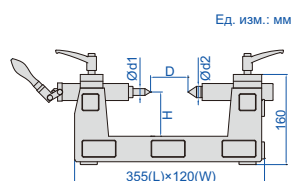
Горизонтальное
использованиеБоковое
использованиеВертикальное
использование

- Для вертикального, бокового и горизонтального использования

Код	Точность биения	Высота центра (H)	Расстояние между двумя центрами (D)	Диаметр центра ($\varnothing d1/\varnothing d2$)	Вес нетто	Нагрузка
4722-200	2 мкм	80 мм	200 мм	16 мм/20.2 мм	22 кг	25 кг

ПРИБОР ДЛЯ ИЗМЕРЕНИЯ БИЕНИЯ



4721-75A

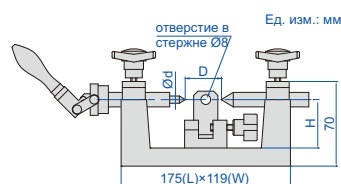

Код	Точность биения	Высота центра (h)	Расстояние между двумя центрами (D)	Диаметр центра ($\varnothing d$)	Конус центра	Вес нетто	Нагрузка
4721-75A	2 мкм	40 мм	35-100 мм	6 мм	MT1	4.5 кг	4 кг

ПРИБОР ДЛЯ ИЗМЕРЕНИЯ БИЕНИЯ



4723-300

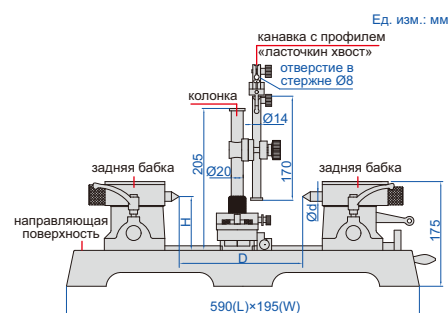

- Направляющая поверхность из упрочненного чугуна

Код	Параллельность*	Точность биения	Измерение точности прямолинейности	Высота центра (H)	Расстояние между двумя центрами (D)	Диаметр центра ($\varnothing d$)	Конус центра	Вес нетто	Нагрузка
4723-300	4 мкм	2 мкм	0.02 мм	90 мм	300 мм	18 мм	MT2	38 кг	25 кг

*Параллельность двух центров направляющей поверхности



ПРИБОРЫ ДЛЯ ИЗМЕРЕНИЯ БИЕНИЯ

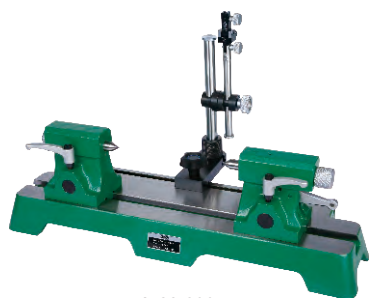

4788-300

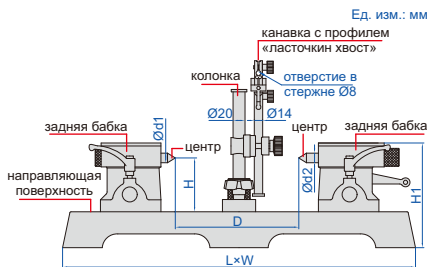

зонтные центры (опция)
код: 6391-MT2/MT3



вращающиеся центры (опция)
код: 6392-MT2/MT3/MT4



- Передвижная колонка
- Дополнительные принадлежности: центра (только для высокоточных серий)

Высокая точность

(мм)

Код	Параллельность*	Точность биения	Высота центра (H)	Расстояние между двумя центрами (D)	L	W	H1	Диаметр центра (Ød1=Ød2)	Конус центра	Вес нетто	Нагрузка
4788-300	0.010 мм	2 мкм	90	300	590	192	175	18.0	MT2	34 кг	25 кг
4788-400	0.010 мм	2 мкм	130	400	770	206	241	24.1	MT3	66 кг	60 кг
4788-600	0.010 мм	2 мкм	130	600	930	220	250	24.1	MT3	90 кг	60 кг
4788-600H2	0.010 мм	2 мкм	200	600	930	220	325	24.1	MT3	105 кг	60 кг
4788-1000	0.010 мм	3 мкм	130	1000	1330	220	262	24.1	MT3	112 кг	60 кг
4788-1000H2	0.010 мм	3 мкм	200	1000	1330	220	337	24.1	MT3	125 кг	85 кг
4788-1000H3	0.010 мм	3 мкм	300	1000	1330	220	442	31.6	MT4	165 кг	85 кг

Низкая точность

(мм)

Код	Параллельность*	Точность биения	Высота центра (H)	Расстояние между двумя центрами (D)	L	W	H1	Диаметр центра (Ød1=Ød2)	Вес нетто	Нагрузка
4788-D2	0.010 мм	3 мкм	90	200	490	180	175	18/25	27 кг	25 кг
4788-D3	0.010 мм	3 мкм	90	300	590	195	175	18/25	36 кг	25 кг
4788-D4	0.012 мм	3 мкм	130	400	730	205	241	30/30	68 кг	60 кг
4788-D6	0.015 мм	3 мкм	130	600	930	220	250	30/30	91 кг	60 кг
4788-D8	0.015 мм	3 мкм	130	800	1130	220	250	30/30	99 кг	60 кг
4788-D10	0.015 мм	3 мкм	130	1000	1330	220	262	30/30	116 кг	60 кг

*Параллельность двух центров направляющей поверхности

ПРИБОР ДЛЯ ИЗМЕРЕНИЯ БИЕНИЯ



4782-300

- Направляющая поверхность из упроченного чугуна
- Передвижная колонка
- V-образный паз для цилиндров Ø4~Ø22 мм

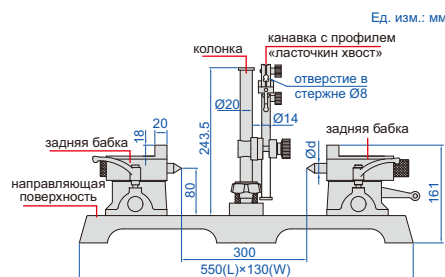

Код	Параллельность*	Точность биения	Высота центра	Расстояние между двумя центрами	Диаметр центра (Ød)	Нагрузка
4782-300	0.01 мм	2 мкм	80 мм	300 мм	Ø16 мм	25 кг

*Параллельность двух центров направляющей поверхности

ПРИБОРЫ ДЛЯ ИЗМЕРЕНИЯ БИЕНИЯ

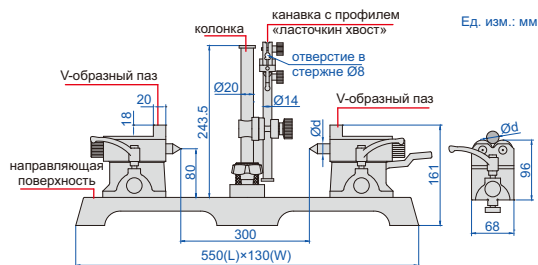

4720-300

роликовые задние бабки (в комплекте)



- Направляющая поверхность из упрочненного чугуна
- Поставляется с V-образными пазами/центральными задними упорами и роликовыми задними бабками
- V-образный паз для цилиндров $\varnothing 4\text{--}22$ мм
- Ролик для цилиндров $\varnothing 5\text{--}100$ мм

Код	Параллельность*	Точность биения	Высота центра	Расстояние между двумя центрами	Диаметр центра ($\varnothing d$)	Конус центра	Нагрузка
4720-300	0.01 мм	2 мкм	80 мм	300 мм	16 мм	MT1	25 кг (40 кг для роликовых задних бабок)

*Параллельность двух центров направляющей поверхности

ПРИБОРЫ ДЛЯ ИЗМЕРЕНИЯ БИЕНИЯ

тестовый индикатор
часового типа
является опцией



4733-300A

- Направляющая поверхность из упрочненного чугуна
- Быстрое перемещение подходит для контроля массового производства
- Регулируемая по высоте задняя бабка 0-15 мм подходит для контроля образцов различного диаметра
- Дополнительные принадлежности: индикатор часового типа

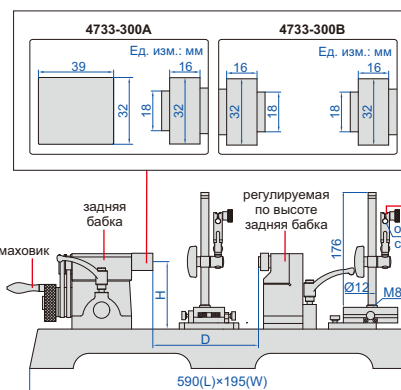

Ед. изм.: мм

Код	Точность биения	Высота центра (H)	Расстояние между двумя центрами (D)	Применяемый диаметр	Регулируемая высота	Примечания
4733-300A	2 мкм	90 мм	300 мм	$\varnothing 8\text{--}60$ мм	0-15 мм	с маховиком
4733-300B	2 мкм	90 мм	300 мм	$\varnothing 8\text{--}60$ мм	0-15 мм	без маховика

ВЕРТИКАЛЬНЫЙ ПРИБОР ДЛЯ ИЗМЕРЕНИЯ БИЕНИЯ

- Расстояние между двумя центрами (L): 360 мм
- Направляющая поверхность из упрочненного чугуна
- Для перемещения задней бабки используется маховик
- Дополнительные принадлежности: магнитные подставки, тестовые индикаторы часового типа

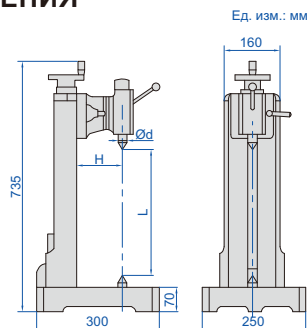
маховик
(перемещает
хвостовик)задняя
бабкамагнитная
подставка
(опция)

4728-360

Код	Параллельность*	Точность биения	Высота центра (H)	Диаметр центра ($\varnothing d$)	Конус центра	Вес нетто	Нагрузка
4728-360	0.01 мм	2 мкм	130 мм	24.1 мм	MT3	85 кг	80 кг

*Параллельность двух центров направляющей поверхности

ЩУПЫ

15

ШАБЛОНЫ, УИП, НАБОРЫ

- Изготовлены из упрочненной легированной стали
- Соответствуют DIN2275/класс TC1
- Точность: $\pm(3+T/80)$ мкм,
- 'Т' - толщина щупа в мкм



4602-20

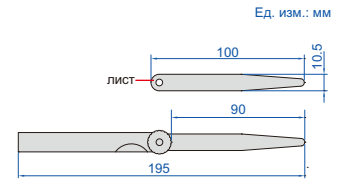

Код	Диапазон	Толщина включенных щупов (мм)	Количество щупов
4602-13A	0.03-0.50 мм	0.03, 0.04, 0.05, 0.06, 0.07, 0.08, 0.09, 0.10, 0.15, 0.20, 0.30, 0.40, 0.50	13
4602-13	0.05-1.00 мм	0.05, 0.10, 0.15, 0.20, 0.25, 0.30, 0.40, 0.50, 0.60, 0.70, 0.80, 0.90, 1.00	13
4602-17	0.02-1.00 мм	0.02, 0.03, 0.04, 0.05, 0.06, 0.07, 0.08, 0.09, 0.10, 0.15, 0.20, 0.25, 0.30, 0.40, 0.50, 0.75, 1.00	17
4602-20	0.05-1.00 мм	0.05, 0.10, 0.15, 0.20, 0.25, 0.30, 0.35, 0.40, 0.45, 0.50, 0.55, 0.60, 0.65, 0.70, 0.75, 0.80, 0.85, 0.90, 0.95, 1.00	20
4602-28	0.05-1.00 мм	0.05, 0.06, 0.07, 0.08, 0.09, 0.10, 0.11, 0.12, 0.13, 0.14, 0.15, 0.20, 0.25, 0.30, 0.35, 0.40, 0.45, 0.50, 0.55, 0.60, 0.65, 0.70, 0.75, 0.80, 0.85, 0.90, 0.95, 1.00	28
4602-32	0.03-1.00 мм	0.03, 0.04, 0.05, 0.06, 0.07, 0.08, 0.09, 0.10, 0.13, 0.15, 0.18, 0.20, 0.23, 0.25, 0.28, 0.30, 0.33, 0.35, 0.38, 0.40, 0.45, 0.50, 0.55, 0.60, 0.63, 0.65, 0.70, 0.75, 0.80, 0.85, 0.90, 1.00	32
4602-15	0.05-2.00 мм	0.05, 0.10, 0.15, 0.20, 0.25, 0.30, 0.40, 0.50, 0.60, 0.70, 0.80, 0.90, 1.00, 1.50, 2.00	15

ЩУПЫ

- Изготовлены из упрочненной легированной стали
- Соответствуют DIN2275/класс TC1
- Точность: $\pm(3+T/80)$ мкм,
- 'Т' - толщина щупа в мкм



4601-25

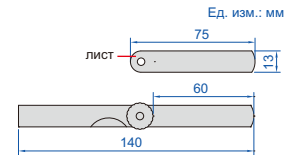

Код	Диапазон	Толщина включенных щупов (мм)	Количество щупов
4601-25	0.04-1.00 мм	0.04, 0.05, 0.06, 0.07, 0.08, 0.09, 0.10, 0.15, 0.20, 0.25, 0.30, 0.35, 0.40, 0.45, 0.50, 0.55, 0.60, 0.65, 0.70, 0.75, 0.80, 0.85, 0.90, 0.95, 1.00	25

ДЛИННЫЕ ЩУПЫ

- Изготовлены из упрочненной легированной стали
- Соответствуют DIN2275/класс TC1
- Точность: $\pm(3+T/80)$ мкм,
- 'Т' - толщина щупа в мкм



4605-20

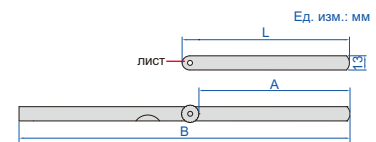

Код	Диапазон	Толщина включенных щупов (мм)	Количество щупов	L	A	B
4605-13	0.05-1.00 мм	0.05, 0.10, 0.15, 0.20, 0.25, 0.30, 0.40, 0.50, 0.60, 0.70, 0.80, 0.90, 1.00	13	150 мм	135 мм	295 мм
4605-131	0.05-1.00 мм		13	200 мм	185 мм	395 мм
4605-132	0.05-1.00 мм		13	300 мм	285 мм	590 мм
4605-20	0.05-1.00 мм	0.05, 0.10, 0.15, 0.20, 0.25, 0.30, 0.35, 0.40, 0.45, 0.50, 0.55, 0.60, 0.65, 0.70, 0.75, 0.80, 0.85, 0.90, 0.95, 1.00	20	150 мм	135 мм	295 мм
4605-201	0.05-1.00 мм		20	200 мм	185 мм	395 мм
4605-202	0.05-1.00 мм		20	300 мм	285 мм	590 мм

ПЛАСТИКОВЫЕ ЩУПЫ

- Точность: ±0.04 мм (толщина щупов: 0.25 мм)
- ±0.05 мм (толщина щупов: 0.5 мм)
- ±0.08 мм (толщина щупов: ≥1 мм)

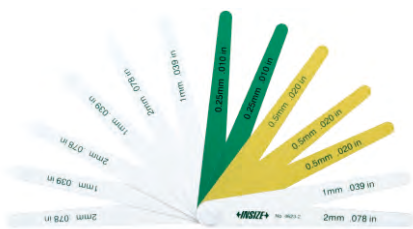

4623-2

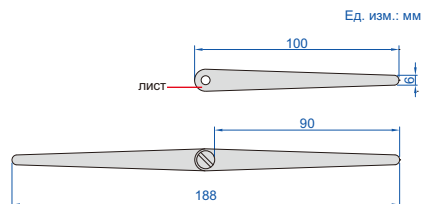

Код	Диапазон	Толщина включенных щупов	Количество щупов
4623-2	0.25-2.00 мм	2.00 мм (0.078"), 1.00 мм (0.039"), 0.50 мм (0.020"), 0.50 мм (0.020"), 0.50 мм (0.020"), 0.25 мм (0.010"), 0.25 мм (0.010"), 1.00 мм (0.039"), 2.00 мм (0.078"), 1.00 мм (0.039"), 2.00 мм (0.078"), 1.00 мм (0.039"), 2.00 мм (0.078")	13
4623-5	0.25-5.00 мм	1.00 мм (0.039"), 0.25 мм (0.010"), 0.50 мм (0.020"), 1.50 мм (0.059"), 2.00 мм (0.078"), 2.50 мм (0.098"), 3.00 мм (0.118"), 3.50 мм (0.138"), 4.00 мм (0.157"), 4.50 мм (0.177"), 5.00 мм (0.196")	11

НАБОРЫ ЩУПОВ

- Используются в качестве калибров для точной установки зазора
- Изготовлены из упрочненной легированной стали
- Длина 300 мм
- Ширина 13 мм
- 10 шт в упаковке



4622-10

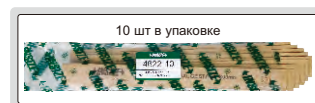
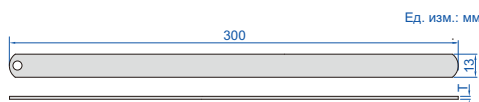

Код	Толщина (Т)	Точность
4622-02	0.02 мм	±3 мкм
4622-03	0.03 мм	±3 мкм
4622-04	0.04 мм	±3 мкм
4622-05	0.05 мм	±3 мкм
4622-06	0.06 мм	±3 мкм
4622-07	0.07 мм	±4 мкм
4622-08	0.08 мм	±4 мкм
4622-09	0.09 мм	±4 мкм
4622-10	0.10 мм	±4 мкм
4622-12	0.12 мм	±5 мкм

Код	Толщина (Т)	Точность
4622-15	0.15 мм	±5 мкм
4622-18	0.18 мм	±6 мкм
4622-20	0.20 мм	±6 мкм
4622-25	0.25 мм	±6 мкм
4622-30	0.30 мм	±7 мкм
4622-35	0.35 мм	±7 мкм
4622-40	0.40 мм	±8 мкм
4622-45	0.45 мм	±8 мкм
4622-50	0.50 мм	±9 мкм
4622-55	0.55 мм	±9 мкм

Код	Толщина (Т)	Точность
4622-60	0.60 мм	±9 мкм
4622-65	0.65 мм	±9 мкм
4622-70	0.70 мм	±12 мкм
4622-75	0.75 мм	±12 мкм
4622-80	0.80 мм	±13 мкм
4622-85	0.85 мм	±13 мкм
4622-90	0.90 мм	±14 мкм
4622-95	0.95 мм	±14 мкм
4622-100	1.00 мм	±16 мкм

ЩУПЫ В РУЛОНЕ

Код	Толщина (Т)	Точность
4621-01	0.01 мм	±4 мкм
4621-02	0.02 мм	±4 мкм
4621-03	0.03 мм	±4 мкм
4621-04	0.04 мм	±4 мкм
4621-05	0.05 мм	±4 мкм
4621-06	0.06 мм	±4 мкм
4621-07	0.07 мм	±5 мкм
4621-08	0.08 мм	±5 мкм
4621-09	0.09 мм	±5 мкм
4621-10	0.10 мм	±5 мкм
4621-12	0.12 мм	±5 мкм
4621-15	0.15 мм	±6 мкм
4621-18	0.18 мм	±7 мкм
4621-20	0.20 мм	±8 мкм
4621-25	0.25 мм	±9 мкм

Код	Толщина (Т)	Точность
4621-30	0.30 мм	±9 мкм
4621-35	0.35 мм	±11 мкм
4621-40	0.40 мм	±12 мкм
4621-45	0.45 мм	±12 мкм
4621-50	0.50 мм	±14 мкм
4621-55	0.55 мм	±14 мкм
4621-60	0.60 мм	±14 мкм
4621-65	0.65 мм	±14 мкм
4621-70	0.70 мм	±17 мкм
4621-75	0.75 мм	±17 мкм
4621-80	0.80 мм	±19 мкм
4621-85	0.85 мм	±19 мкм
4621-90	0.90 мм	±22 мкм
4621-95	0.95 мм	±22 мкм
4621-100	1.00 мм	±24 мкм



4621-30

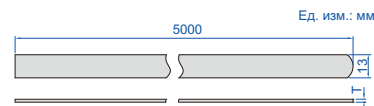

- Используются в качестве калибров для точной установки зазора
- Изготовлены из упрочненной легированной стали
- Длина 5 м
- Ширина 13 мм

- Проверка шага винтовой резьбы
- Точность: ±0.07 мм
- Изготовлены из среднеуглеродистой стали

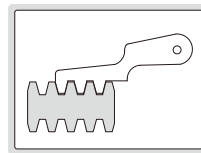

ШАБЛОНЫ РЕЗЬБОВЫЕ



4824-12

Код	Диапазон	Тип резьбы	Шаг включенных щупов	Количество щупов
4824-12	2-20 мм	Tr30°	2, 3, 4, 5, 6, 7, 8, 9, 10, 12, 16, 20 мм	12
4824-16	1-12TPI	ACME 29°	1, 1-1/3, 1-1/2, 1-3/4, 2, 2-1/2, 3, 3-1/2, 4, 5, 6, 7, 8, 9, 10, 12TPI	16

ШАБЛОНЫ РЕЗЬБОВЫЕ

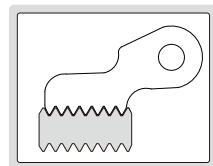

4820-122

- Определение шага винтовой резьбы
- Изготовлены из среднеуглеродистой стали

Метрическая резьба 60°

Код	Диапазон	Шаг включенных щупов (мм)	Количество щупов
4820-122	0.4-7.0 мм	0.4, 0.5, 0.6, 0.7, 0.75, 0.8, 0.9, 1, 1.25, 1.5, 1.75, 2, 2.5, 3, 3.5, 4, 4.5, 5, 5.5, 6, 6.5, 7	22
4820-124	0.25-7.0 мм	0.25, 0.3, 0.35, 0.4, 0.5, 0.7, 0.75, 0.8, 0.9, 1, 1.25, 1.5, 1.75, 2, 2.5, 3, 3.5, 4, 4.5, 5, 5.5, 6, 6.5, 7	24
4820-1241	0.25-6.0 мм	0.25, 0.3, 0.35, 0.4, 0.45, 0.5, 0.6, 0.7, 0.75, 0.8, 0.9, 1, 1.25, 1.5, 1.75, 2, 2.5, 3, 3.5, 4, 4.5, 5, 5.5, 6	24

Унифицированная резьба 60°

Код	Диапазон	Шаг включенных щупов (мм)	Количество щупов
4820-230	4-42TPI	4, 4-1/2, 5, 5-1/2, 6, 7, 8, 9, 10, 11, 11-1/2, 12, 13, 14, 15, 16, 18, 20, 22, 24, 26, 27, 28, 30, 32, 34, 36, 38, 40, 42TPI	30

Резьба Витворта 55°

Код	Диапазон	Шаг включенных щупов (мм)	Количество щупов
4820-330	4-42TPI	4, 4-1/2, 5, 5-1/2, 6, 7, 8, 9, 10, 11, 12, 13, 14, 15, 16, 18, 19, 20, 22, 24, 26, 27, 28, 30, 32, 34, 36, 38, 40, 42TPI	30
4820-328	4-62TPI	4, 4-1/2, 5, 6, 7, 8, 9, 10, 11, 12, 13, 14, 16, 18, 19, 20, 22, 24, 25, 26, 28, 30, 32, 36, 40, 48, 60, 62TPI	28

Метрическая резьба 60° и резьба Витворта (дюймовая) 55°

Код	Диапазон	Шаг включенных щупов (мм)	Количество щупов
4820-452	0.25-6.0 мм	0.25, 0.3, 0.35, 0.4, 0.45, 0.5, 0.6, 0.7, 0.75, 0.8, 0.9, 1, 1.25, 1.5, 1.75, 2, 2.5, 3, 3.5, 4, 4.5, 5, 5.5, 6 мм	52
	4-62TPI	4, 4-1/2, 5, 6, 7, 8, 9, 10, 11, 12, 13, 14, 16, 18, 19, 20, 22, 24, 25, 26, 28, 30, 32, 36, 40, 48, 60, 62TPI	
4820-450	0.4-7.0 мм	0.4, 0.5, 0.6, 0.7, 0.75, 0.8, 0.9, 1, 1.25, 1.5, 1.75, 2, 2.5, 3, 3.5, 4, 4.5, 5, 5.5, 6, 6.5, 7 мм	50
	4-62TPI	4, 4-1/2, 5, 6, 7, 8, 9, 10, 11, 12, 13, 14, 16, 18, 19, 20, 22, 24, 25, 26, 28, 30, 32, 36, 40, 48, 60, 62TPI	

Метрическая 60° и унифицированная 60° резьбы

Код	Диапазон	Шаг включенных щупов (мм)	Количество щупов
4820-552	0.4-7.0 мм	0.4, 0.5, 0.6, 0.7, 0.75, 0.8, 0.9, 1, 1.25, 1.5, 1.75, 2, 2.5, 3, 3.5, 4, 4.5, 5, 5.5, 6, 6.5, 7 мм	52
	4-42TPI	4, 4-1/2, 5, 5-1/2, 6, 7, 8, 9, 10, 11, 11-1/2, 12, 13, 14, 15, 16, 18, 20, 22, 24, 26, 27, 28, 30, 32, 34, 36, 38, 40, 42TPI	

ШАБЛОН РЕЗЬБОВОЙ УНИВЕРСАЛЬНЫЙ

- Для проверки и настройки винторезных станков, а также для проверки угла и шага резьбы
- Точность угла: ±30 мин.
- Изготовлены из нержавеющей стали



4810-602

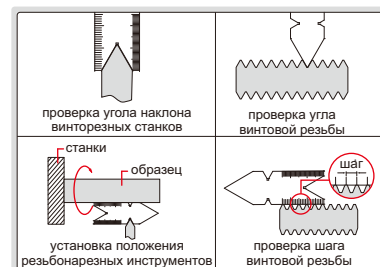
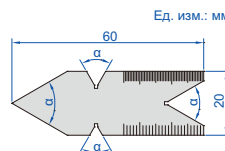

Код	Тип резьбы	Угол (α)	Цена деления
4810-601	МЕТРИЧЕСКАЯ 60°	60°	0.5 мм и 1 мм
4810-602	УНИФИЦИРОВАННАЯ 60°	60°	14-е и 20-е на лицевой стороне, 24-е и 32-е на обратной стороне
4810-55	ВИТВОРТА 55°	55°	14-е и 20-е на лицевой стороне, 24-е и 32-е на обратной стороне

УГЛОВЫЕ ШАБЛОНЫ

- Проверка дополнительных углов
- Изготовлены из нержавеющей стали



4806-20

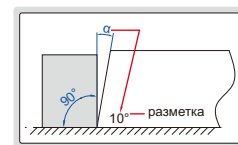

Код	Диапазон (α)	Угол включенных щупов	Количество щупов	Точность
4806-20	1°-45°	1°, 2°, 3°, 4°, 5°, 6°, 7°, 8°, 9°, 10°, 12°, 14°, 16°, 18°, 20°, 25°, 30°, 35°, 40°, 45°	20	±30'

ШАБЛОНЫ РАДИУСОВ (НИЗКАЯ ТОЧНОСТЬ)

- Изготовлены из среднеуглеродистой стали



4801-17

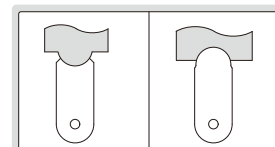

Код	Диапазон	Толщина включенных щупов (мм)	Количество щупов (внутренние + внешние)
4801-17	1-7 мм	1, 1.25, 1.5, 1.75, 2, 2.25, 2.5, 2.75, 3, 3.5, 4, 4.5, 5, 5.5, 6, 6.5, 7	17+17
4801-16	7.5-15 мм	7.5, 8, 8.5, 9, 9.5, 10, 10.5, 11, 11.5, 12, 12.5, 13, 13.5, 14, 14.5, 15	16+16
4801-15	15.5-25 мм	15.5, 16, 16.5, 17, 17.5, 18, 18.5, 19, 19.5, 20, 21, 22, 23, 24, 25	15+15

ШАБЛОНЫ РАДИУСОВ

- Изготовлен из нержавеющей стали.
- Точность: ±0.042 мм (диапазон: 25 мм)
- ±0.20 мм (диапазон: 25.5–50 мм)
- ±0.50 мм (диапазон: 51–100 мм)

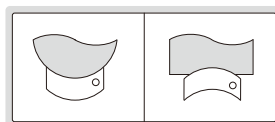

Код	Диапазон	Толщина включенных щупов (мм)	Количество щупов
4802-31A	25-40 мм	25, 25.5, 26, 26.5, 27, 27.5, 28, 28.5, 29, 29.5, 30, 30.5, 31, 31.5, 32, 32.5, 33, 33.5, 34, 34.5, 35, 35.5, 36, 36.5, 37, 37.5, 38, 38.5, 39, 39.5, 40	31
4802-41	41-50 мм	41, 42, 43, 44, 45, 46, 47, 48, 49, 50	10
4802-51	51-60 мм	51, 52, 53, 54, 55, 56, 57, 58, 59, 60	10
4802-61	61-70 мм	61, 62, 63, 64, 65, 66, 67, 68, 69, 70	10
4802-71	71-80 мм	71, 72, 73, 74, 75, 76, 77, 78, 79, 80	10
4802-81	81-90 мм	81, 82, 83, 84, 85, 86, 87, 88, 89, 90	10
4802-91	91-100 мм	91, 92, 93, 94, 95, 96, 97, 98, 99, 100	10



4802-31A



4802-51

НАБОР УГЛОВЫХ ШАБЛОНОВ

- Каждый имеет 3 вогнутые и 2 выпуклые измерительные поверхности
- Поставляется с рукояткой
- Изготовлены из среднеуглеродистой стали

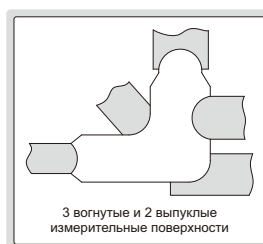
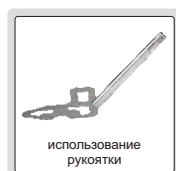

Код	Диапазон	Толщина включенных щупов (мм)	Количество щупов
4804-26	0.5-13 мм	0.5, 1, 1.5, 2, 2.5, 3, 3.5, 4, 4.5, 5, 5.5, 6, 6.5, 7, 7.5, 8, 8.5, 9, 9.5, 10, 10.5, 11, 11.5, 12, 12.5, 13	26



4804-26

ШАБЛОН ДЛЯ СВЕРЛ

15

ШАБЛОНЫ, УИП, НАБОРЫ

- Проверка сверл с углом 60°, 70°, 90°, 118°, 125°, 135°, 150° или 160°
- Изготовлен из нержавеющей стали

Код	Точность
4842-1	±0.5°



4842-1

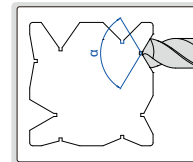
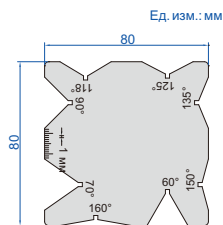

ШАБЛОН УГЛОВ

- Изготовлены из нержавеющей стали

Код	Диапазон	Точность
4854-1	29°, 30°, 40°, 45°, 50°, 55°, 60°	±10'

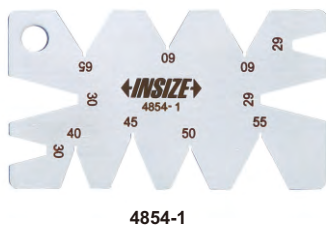

4854-1

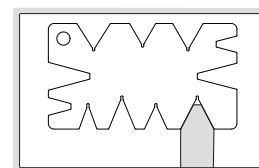
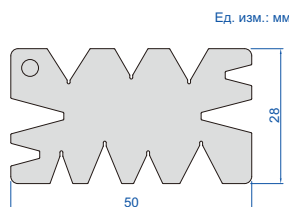

проверка угла наклона винторезных станков

ШАБЛОН ЗАТОЧКИ СВЕРЛ

- Для спиральных сверл с углом при вершине 118° необходимо проверить, концентричен ли центр вершины корпусу сверла
- Изготовлен из нержавеющей стали

Код	Точность	
	Угол	Длина
4843-1	±0.5°	±0.5 мм



4843-1

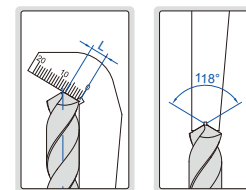
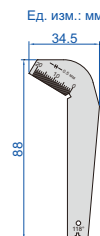

ШАБЛОНЫ ДЛЯ ЛИСТОВОГО МЕТАЛЛА



4809

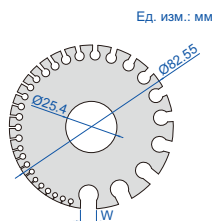

Код	Диапазон
4809	0-36 (7.938-0.179 мм/0.3125-0.0070")

- Для калибровки листового металла, пластин из чугуна и стали
- Упрочнены до HRC50-57

№	W
0	7.938 мм/0.3125"
1	7.144 мм/0.2813"
2	6.747 мм/0.2656"
3	6.350 мм/0.2500"
4	5.953 мм/0.2344"
5	5.556 мм/0.2188"
6	5.159 мм/0.2031"
7	4.763 мм/0.1875"
8	4.366 мм/0.1719"
9	3.969 мм/0.1563"
10	3.572 мм/0.1406"
11	3.175 мм/0.1250"
12	2.778 мм/0.1094"
13	2.381 мм/0.0938"
14	1.984 мм/0.0781"
15	1.786 мм/0.0703"
16	1.588 мм/0.0625"
17	1.429 мм/0.0563"

№	W
18	1.270 мм/0.0500"
19	1.111 мм/0.0438"
20	0.953 мм/0.0375"
21	0.873 мм/0.0344"
22	0.794 мм/0.0313"
23	0.714 мм/0.0281"
24	0.635 мм/0.0250"
25	0.556 мм/0.0219"
26	0.476 мм/0.0188"
27	0.437 мм/0.0172"
28	0.397 мм/0.0156"
29	0.357 мм/0.0141"
30	0.318 мм/0.0125"
31	0.278 мм/0.0109"
32	0.258 мм/0.0102"
33	0.238 мм/0.0094"
34	0.218 мм/0.0086"
35	0.198 мм/0.0078"
36	0.179 мм/0.0070"

ШАБЛОН ДЛЯ ПРОВОЛОКИ



4808

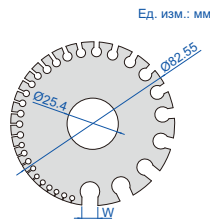

Ед. изм.: мм

Код	Диапазон
4808	0-36 (8.250-0.127 мм/0.3249-0.0050")

- Для измерения проволоки из цветных металлов, таких как медь, латунь и алюминий
- Упрочнены до HRC50-57

№	W	№	W
0	8.250 мм/0.3249"	18	1.020 мм/0.0403"
1	7.350 мм/0.2893"	19	0.912 мм/0.0359"
2	6.540 мм/0.2576"	20	0.813 мм/0.0320"
3	5.830 мм/0.2294"	21	0.724 мм/0.0285"
4	5.190 мм/0.2043"	22	0.643 мм/0.0253"
5	4.620 мм/0.1819"	23	0.574 мм/0.0226"
6	4.110 мм/0.1620"	24	0.511 мм/0.0201"
7	3.670 мм/0.1443"	25	0.440 мм/0.0179"
8	3.260 мм/0.1285"	26	0.404 мм/0.0159"
9	2.910 мм/0.1144"	27	0.361 мм/0.0142"
10	2.590 мм/0.1019"	28	0.320 мм/0.0126"
11	2.300 мм/0.0907"	29	0.287 мм/0.0113"
12	2.050 мм/0.0808"	30	0.254 мм/0.0100"
13	1.820 мм/0.0720"	31	0.226 мм/0.0089"
14	1.630 мм/0.0641"	32	0.203 мм/0.0080"
15	1.450 мм/0.0571"	33	0.180 мм/0.0071"
16	1.290 мм/0.0508"	34	0.160 мм/0.0063"
17	1.150 мм/0.0453"	35	0.142 мм/0.0056"
		36	0.127 мм/0.0050"

ШАБЛОН ТОЛЩИНЫ

- Изготовлен из нержавеющей стали

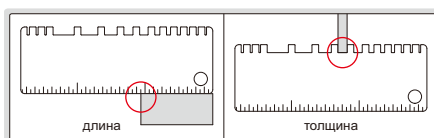

Код	Измерение	Диапазон	Цена деления	Точность
4853-1	длина	0-2 3/4"	1/16"	1/32"
	толщина	24GA. (0.0239"), 22GA. (0.0299"), 20GA. (0.0359")	—	±0.002"
		18GA. (0.0478"), 16GA. (0.0598"), 14GA. (0.0747"), 1/8" (0.125"), 10GA. (0.1345"), 3/16" (0.1875"), 1/4" (0.250"), 5/16" (0.3125")		±0.004"
	0.024", 0.030", 0.035"		±0.002"	

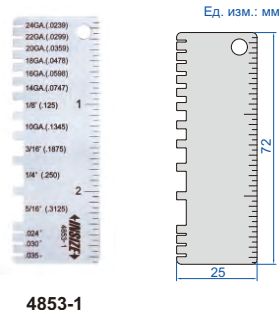

4853-1

ЦИФРОВЫЕ ИЗМЕРИТЕЛИ ПАЗОВ

- ПРЯМОЕ СЧИТЫВАНИЕ
- ВЫВОД ДАННЫХ

- Измерение отверстия, ширины паза
- Разрешение: 0.01 мм/0.0005"
- Кнопки: вкл./выкл., ноль, мм/дюйм
- Автоматическое отключение питания
- Батарея CR2032
- Изготовлены из нержавеющей стали



1160-10

С интерфейсом передачи данных (дополнительный беспроводной передатчик: код 7315-22)

Код	Диапазон	Точность	h
1160-10	0.2-10 мм/0.01-0.39"	±0.03 мм	—
1160-20	10-20 мм/0.39-0.79"	±0.05 мм	10 мм
1160-30	20-30 мм/0.79-1.18"	±0.05 мм	20 мм
1160-40	30-40 мм/1.18-1.58"	±0.05 мм	30 мм

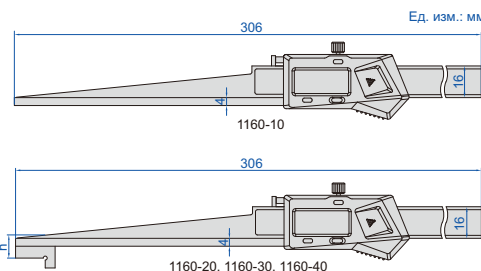

ШАБЛОНЫ ДЛЯ ИЗМЕРЕНИЯ ШИРИНЫ ПАЗА

15

ШАБЛОНЫ, УИП, НАБОРЫ

- Для быстрого измерения ширины паза
- Изготовлены из нержавеющей стали

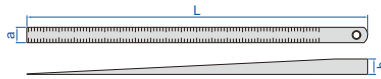

Покрытие поверхности показаний - матовый хром

Код	Диапазон	Цена деления	Точность	L	a	b
4630-3	0.4-6 мм	0.05 мм	±0.04 мм	164 мм	12.5 мм	6.5 мм
4630-1	0.5-10 мм	0.05 мм	±0.07 мм	220 мм	10 мм	10.5 мм
4630-2	0.5-15 мм	0.1 мм	±0.08 мм	184 мм	12.5 мм	16.5 мм

Без хромирования

Код	Диапазон	Цена деления	Точность	L	a	b
4630-101	0.1-1 мм	0.01 мм	±0.01 мм	160 мм	12 мм	1.5 мм



4630-1

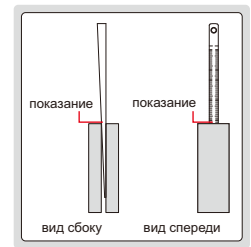

ШАБЛОНЫ ДЛЯ ИЗМЕРЕНИЯ ШИРИНЫ ПАЗА

- Измерение отверстия, ширины паза, диаметра отверстия и т.д.
- Таблица коррекции диаметра на обратной стороне шаблона (только для 4833-1, 4833-2)
- Изготовлены из нержавеющей стали

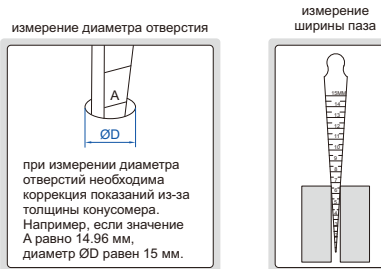

измерение диаметра отверстия

измерение ширины паза

при измерении диаметра отверстий необходима коррекция показаний из-за толщины конусомера. Например, если значение A равно 14.96 мм, диаметр ØD равен 15 мм.

Код	Диапазон	Цена деления	Точность	L	W
4833-1	0.8-15 мм	0.1 мм	±0.05 мм	146 мм	17 мм
4833-2	15-30 мм	0.1 мм	±0.05 мм	159 мм	30.4 мм
4833-3	30-45 мм	0.1 мм	±0.05 мм	166 мм	45.4 мм
4833-4	45-60 мм	0.1 мм	±0.05 мм	170 мм	60.5 мм

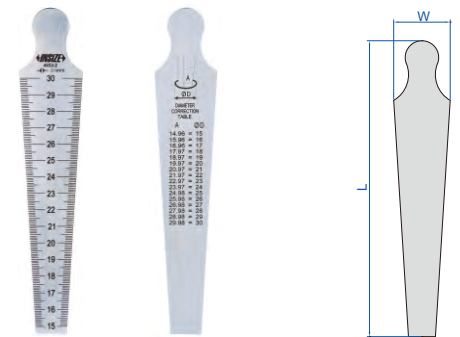

лицевая сторона

обратная сторона

4833-2

НАБОР ШАБЛОНОВ ДЛЯ ИЗМЕРЕНИЯ ШИРИНЫ ПАЗА

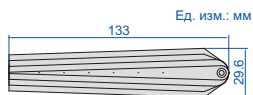

- В том числе 4 шт (1-8 мм, 8-15 мм, 15-22 мм, 22-29 мм)
- Измерение отверстия, ширины паза, диаметра отверстия и т.д.
- Таблица коррекции диаметра на обратной стороне шаблона
- Изготовлен из нержавеющей стали



лицевая сторона

обратная сторона

4837-1

Код	Диапазон	Цена деления	Точность
4837-1	1-29 мм	0.05 мм	±0.05 мм

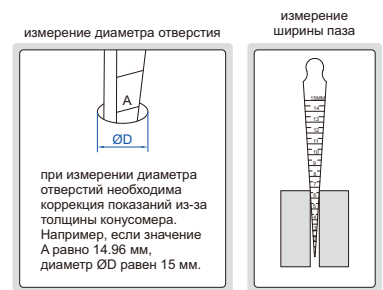

измерение диаметра отверстия

измерение ширины паза

при измерении диаметра отверстий необходима коррекция показаний из-за толщины конусомера. Например, если значение A равно 14.96 мм, диаметр ØD равен 15 мм.

КОНУСОМЕР И СТАЛЬНАЯ ЛИНЕЙКА В КОМПЛЕКТЕ

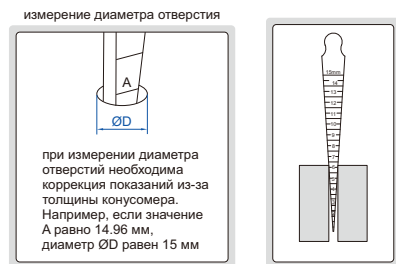

измерение диаметра отверстия

при измерении диаметра отверстий необходима коррекция показаний из-за толщины конусомера. Например, если значение A равно 14.96 мм, диаметр ØD равен 15 мм



лицевая сторона

4829-1

обратная сторона

- Таблица коррекции диаметра на обратной стороне конусомера
- Изготовлен из нержавеющей стали

Код	Инструмент	Диапазон	Цена деления	Точность
4829-1	конусомер	0.8-15 мм	0.1 мм	±0.05 мм
	стальная линейка	150 мм/6"	1.0 мм	±0.18 мм

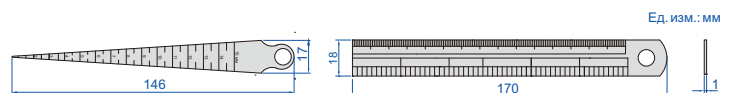

Ед. изм.: мм

ШАБЛОН ДЛЯ ИЗМЕРЕНИЯ ДИАМЕТРА



4855-5

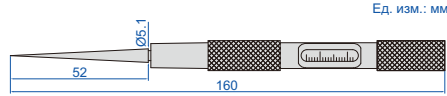

Ед. изм.: мм

поставляются с защитным колпачком



Код	Диапазон	Цена деления	Точность
4855-5	0.1-5 мм	0.01 мм	±0.03 мм

- Быстрое измерение отверстий малых диаметров
- Закаленная рабочая поверхность
- Поставляется с защитным колпачком

ШАБЛОНЫ ДЛЯ ИЗМЕРЕНИЯ ДИАМЕТРА

- Быстрое измерение диаметров отверстий
- Закаленная сталь HRC50-58
- Покрытие поверхности - матовый хром
- Алюминиевая оксидированная рукоятка

(мм)

Код	Диапазон	Цена деления	Точность	L	Ød1	Ød2
4852-1	1-6.5 мм	0.1 мм	±0.05 мм	62.5	7	0.8
4852-3	3-16 мм	0.1 мм	±0.05 мм	143	17	2.8
4852-15	15-30 мм	0.1 мм	±0.05 мм	165	31	14.7
4852-30	30-45 мм	0.1 мм	±0.05 мм	165	46	29.6
4852-45	45-60 мм	0.1 мм	±0.05 мм	167	61	44.3



4852-15

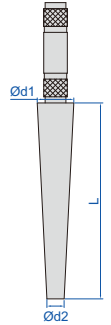

СВАРОЧНЫЙ ШАБЛОН

- Изготовлен из нержавеющей стали
- Покрытие поверхности показаний - матовый хром

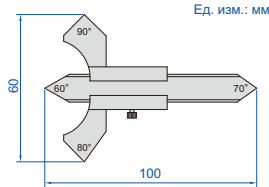

Ед. изм.: мм



4830

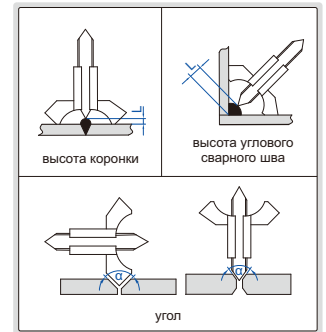

Код	Измерение	Диапазон	Цена деления	Точность
4830	высота коронки	0-8 мм	0.1 мм	±0.1 мм
	высота углового сварного шва	0-20 мм	0.1 мм	±0.3 мм
	угол	60°, 70°, 80°, 90°	—	±1°

ЦИФРОВОЙ СВАРОЧНЫЙ ШАБЛОН

ВНИМАНИЕ: ВЫВОД ДАННЫХ ОТСУТСТВУЕТ

- Кнопки: ноль, мм/дюйм, вкл./выкл.
- Батарея LR44
- Изготовлен из нержавеющей стали

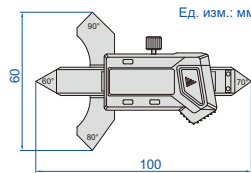

Ед. изм.: мм



4831-20A

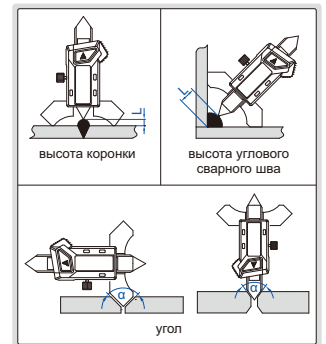

Код	Измерение	Диапазон	Разрешение	Точность
4831-20A	высота коронки	0-7 мм	0.01 мм/0.0005"	±0.03 мм
	высота углового сварного шва	0-20 мм	0.01 мм/0.0005"	±0.1 мм
	угол	60°, 70°, 80°, 90°	—	±1°

ШАБЛОН ДЛЯ СВАРОЧНЫХ РАБОТ

- Изготовлен из нержавеющей стали
- Размеры указаны на обеих поверхностях

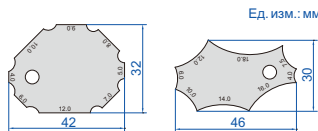

Ед. изм.: мм



4832-1

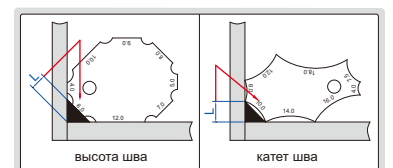

Код	Высота шва	Катет шва	Точность
4832-1	4, 5, 6, 7, 8, 9, 10, 12 мм	4, 6, 7.5, 10, 12, 14, 16, 18 мм	±0.5 мм

ШАБЛОНЫ ДЛЯ КОНТРОЛЯ РАЗМЕРОВ УГЛОВЫХ ШВОВ

15

ШАБЛОНЫ, УИП, НАБОРЫ

- Измерение размеров вогнутых и выпуклых сварных швов
- 7 щупов в комплекте
- Изготовлены из нержавеющей стали



4836-1



4836-2

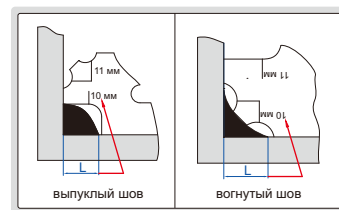
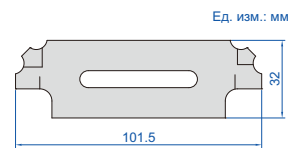

Код	Размер	Точность
4836-1	3 мм, 4 мм, 5 мм, 6 мм, 8 мм, 9 мм, 10 мм, 11 мм, 12 мм, 14 мм, 16 мм, 19 мм, 22 мм, 25 мм	±0.5 мм
4836-2	1/8" (3.2 мм), 3/16" (4.8 мм), 1/4" (6.4 мм), 5/16" (7.9 мм), 3/8" (9.5 мм), 7/16" (11.1 мм), 1/2" (12.7 мм), 5/8" (15.9 мм), 3/4" (19.1 мм), 7/8" (22.2 мм), 1" (25.4 мм)	±0.02" (0.5 мм)

СВАРОЧНЫЙ ШАБЛОН

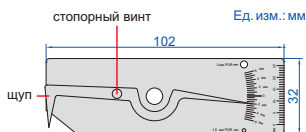

4834-1

- Щуп может быть заблокирован для последующего использования
- Изготовлен из нержавеющей стали

Код	Измерение	Диапазон	Цена деления	Точность
4834-1	глубина подреза	0-6 мм	0.5 мм	±0.5 мм
	высота коронки	0-6 мм	0.5 мм	±0.5 мм
	сравнение размеров пористости	1.5 мм, 3 мм	—	±0.2 мм
	величина пористости на 25 мм	25 мм	1 мм	—

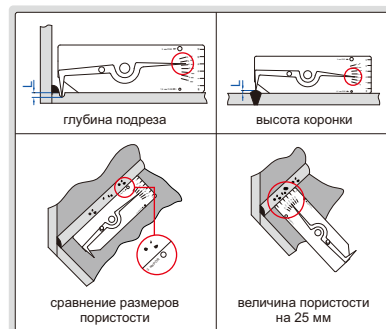

СВАРОЧНЫЙ ШАБЛОН

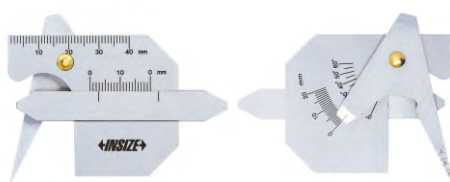

лицевая сторона

6832-1

обратная сторона

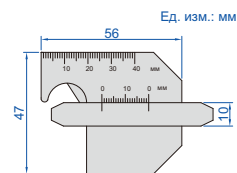

- Изготовлен из нержавеющей стали
- Покрытие поверхности - матовый хром

Код	Измерение	Диапазон	Цена деления	Точность
6832-1	катет шва	0-20 мм	1 мм	±0.3 мм
	катет	0-20 мм	1 мм	±0.3 мм
	высота коронки	0-20 мм	1 мм	±0.3 мм
	высота шва	0-10 мм	1 мм	±0.3 мм
	угол	0°-60°	5°	±1°
	зазор	1-3.5 мм	0.5 мм	±0.2 мм
	длина	0-40 мм	1 мм	±0.3 мм

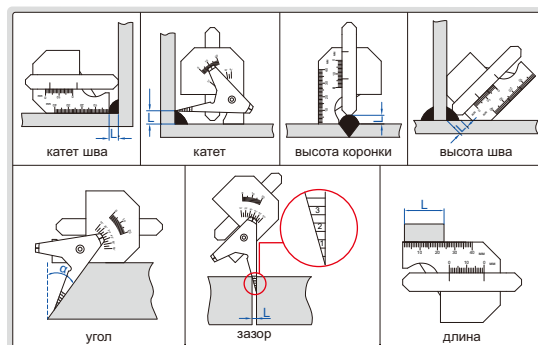

СВАРОЧНЫЕ ШАБЛОНЫ

- Изготовлены из нержавеющей стали

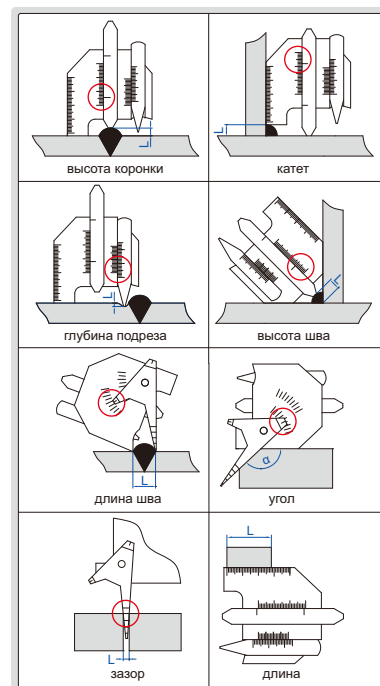

Измерение	Код 4838-1			Код 4838-2		
	диапазон	цена деления	точность	диапазон	цена деления	точность
высота коронки	0-10 мм	1 мм	±0.5 мм	0-15 мм	1 мм	±0.5 мм
катет	0-14 мм	1 мм	±0.5 мм	0-15 мм	1 мм	±0.5 мм
глубина подреза	0-5 мм	0.05 мм	±0.05 мм	0-5 мм	0.05 мм	±0.05 мм
высота шва	0-13 мм	1 мм	±0.5 мм	0-13 мм	1 мм	±0.5 мм
длина шва	0-40 мм	1 мм	±1 мм	0-60 мм	1 мм	±1 мм
угол	90°-150°	5°	±1°	80°-160°	5°	±1°
зазор	0.5-5 мм	1 мм	±0.5 мм	1-6 мм	1 мм	±0.5 мм
длина	0-40 мм	1 мм	±0.5 мм	0-50 мм	1 мм	±0.5 мм
L×W	62×77 мм			99×84 мм		

СВАРОЧНЫЙ ШАБЛОН

- Изготовлен из нержавеющей стали

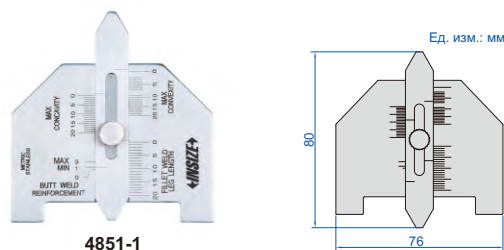

Код	Измерение	Диапазон	Цена деления	Точность
4851-1	катет	0-20 мм	1 мм	±0.5 мм
	высота коронки	0-3 мм	—	±0.5 мм
	теоретический катет выпуклого сварного шва	0-20 мм	1 мм	±0.5 мм
	теоретический катет вогнутого сварного шва	0-20 мм	1 мм	±0.5 мм

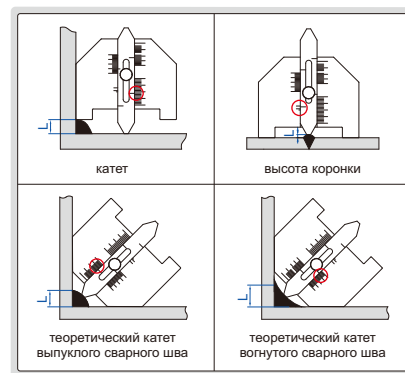
СВАРОЧНЫЙ ШАБЛОН

- Регулируемая шкала для компенсации износа шупа
- Изготовлен из нержавеющей стали

Код	Измерение	Диапазон	Цена деления	Точность
4835-1	высота коронки	0-25 мм (0-1")	1 мм (1/16")	±0.5 мм
	катет сварного шва	0-25 мм (0-1")	1 мм (1/16")	±0.5 мм
	смещение (высоко-низко)	0-25 мм (0-1")	1 мм (1/16")	±0.5 мм
	глубина подреза	0-2 мм (0-1/8")	1 мм (1/16")	±0.5 мм
	высота углового сварного шва	0-20 мм (0-3/4")	1 мм (1/16")	±0.5 мм
	угол подготовки	0-60°	5°	±1°
	длина	0-60 мм (0-2")	1 мм (1/16")	±0.5 мм
	угол 45°	—	—	±1°

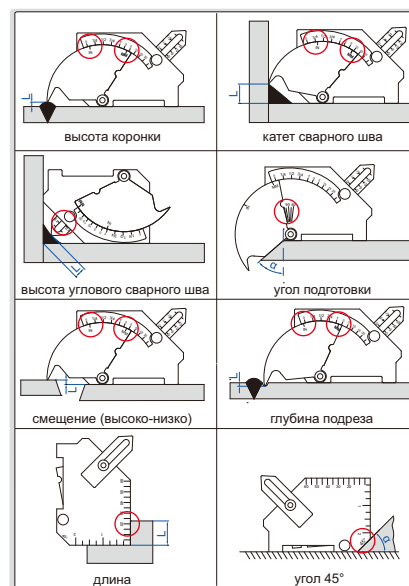

СВАРОЧНЫЙ ШАБЛОН

15

ШАБЛОНЫ, УИП, НАБОРЫ

■ Изготовлен из нержавеющей стали

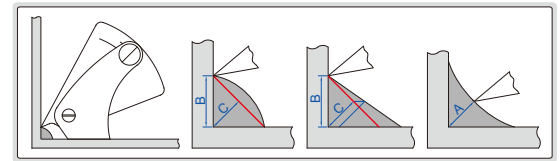
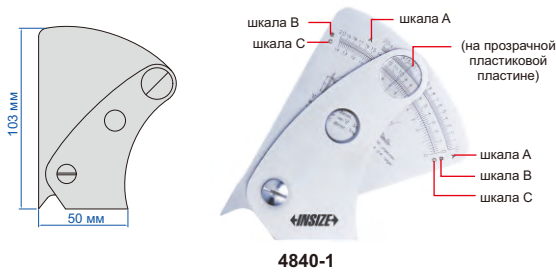

Код	Цена деления	Точность
4840-1	0.2 мм	±0.3 мм

СВАРОЧНЫЙ ШАБЛОН ДЛЯ ТРУБ

■ Изготовлен из нержавеющей стали

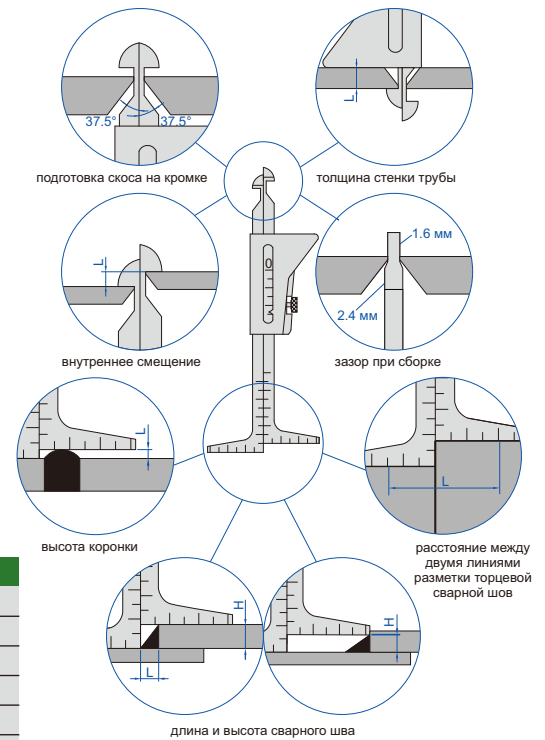

Код	Измерение	Диапазон	Цена деления	Точность
4839-1	подготовка скоса на кромке	37.5°	—	±1°
	толщина стенки трубы	0-45 мм (0~1-3/4")	1 мм (1/16")	±0.5 мм
	внутреннее смещение	0-35 мм (0~1-3/8")	1 мм (1/32")	±0.5 мм
	зазор при сборке	1.6 мм, 2.4 мм	—	±0.1 мм
	высота коронки	0-35 мм (0~1-3/8")	1 мм (1/32")	±0.5 мм
	расстояние между двумя линиями разметки торцевой шва	0-60 мм (0~2-3/8")	1 мм (1/16")	±0.5 мм
	длина сварного шва	0-30 мм (0~1-1/4")	1 мм (1/16")	±0.5 мм
	высота сварного шва	0-35 мм (0~1-3/8")	1 мм (1/32")	±0.5 мм

СВАРОЧНЫЙ ШАБЛОН ДЛЯ ТРУБ

■ Изготовлен из нержавеющей стали

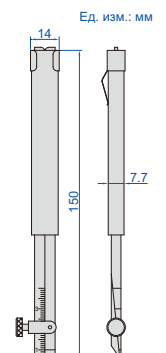
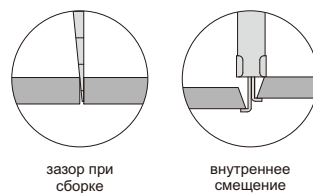

Код	Измерение	Диапазон	Цена деления	Точность
4841-1	внутреннее смещение	0-30 мм	1 мм	±0.5 мм
	зазор при сборке	0.7-4 мм	0.1 мм	±0.1 мм

РУЛЕТКИ

- Нейлоновая поверхность с антибликовым износостойким покрытием
- Точность: $\pm(0.3+0.2L)$ мм (L - измеренная длина, округленная до следующего целого метра), соответствуют стандарту MI-008 Директивы 2014/32/EU



7142-5

EG II

цена деления



Отдельные (1 шт в упаковке)

Код	Диапазон	Цена деления	Ширина ленты А	W	H
7142-5	0-5 м/0-16 футов	1 мм, 1/16"	19 мм	31 мм	64 мм

Комплект (12 шт в упаковке)

Код	Диапазон	Цена деления	Ширина ленты А	W	H
7142-5A	0-5 м/0-16 футов	1 мм, 1/16"	19 мм	31 мм	64 мм

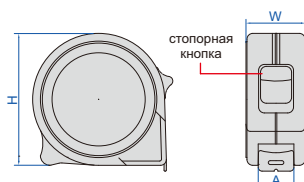

ДЛИННАЯ РУЛЕТКА

- Стекловолоконная лента с высокой прочностью на растяжение
- Лента с нейлоновым покрытием, износостойкая
- Точность: $\pm(0.3+0.2L)$ мм (L - это измеренная длина, округленная до до следующего целого метра), соответствуют стандарту MI-008 ДИРЕКТИВА 2014/32/EU

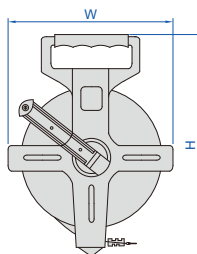

7143-50

EG II

цена деления

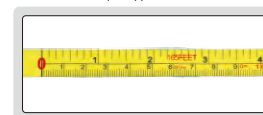

Код	Диапазон	Цена деления	Ширина ленты	W	H
7143-50	0-50 м/0-165 футов	1 мм, 1/8"	13 мм	220 мм	320 мм

МЕТАЛЛИЧЕСКАЯ ЛИНЕЙКА

- Жесткая линейка с канавкой на обратной стороне
- Подходит для комбинированного набора угольников (серия 2278)
- Покрытие матовый хром



7113-300A



канавка на обратной стороне

Код	Диапазон	Цена деления		Точность	L
		лицевая сторона	обратная сторона		
7113-300A	300 мм/12"	0.5 мм и 1/32"	1 мм и 1/64"	± 0.15 мм	300 мм

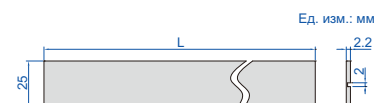

МЕТАЛЛИЧЕСКАЯ ЛИНЕЙКА СО СКОльзяЩИМ ЗАЖИМОМ

- Зажим можно вставить в карман, а также использовать в качестве основания для глубиномера
- Таблица преобразования дюймов в метрики на обратной стороне линейки
- Изготовлена из нержавеющей стали



7119-150

Ед. изм.: мм

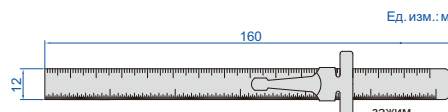

Код	Диапазон	Цена деления	Точность
7119-150	150 мм/6"	1 мм, 1/64"	± 0.30 мм

**ПОПУЛЯРНАЯ
МОДЕЛЬ**

МЕТАЛЛИЧЕСКИЕ ЛИНЕЙКИ

15

- Цена деления: 0.5 мм, 1 мм, 1/64", 1/32", 1/16"
- Жесткие линейки
- Изготовлены из нержавеющей стали
- Безбликовая поверхность

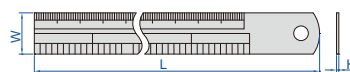

7110-300

Отдельные (1 шт в упаковке)

(мм)

Код	Диапазон	Точность	L	W	H	Примечание
7110-150	150 мм/6"	±0.18 мм	170	18	1.0	метрическая градуировка спереди и дюймовая градуировка сзади
7110-200	200 мм/8"	±0.18 мм	220	18	1.0	метрическая градуировка спереди и дюймовая градуировка сзади
7110-300	300 мм/12"	±0.27 мм	330	25	1.0	метрическая градуировка спереди и дюймовая градуировка сзади
7110-3001	300 мм/12"	±0.27 мм	325	30	1.0	метрическая градуировка спереди и дюймовая градуировка сзади
7110-500	500 мм/20"	±0.27 мм	530	30	1.2	метрическая градуировка спереди и дюймовая градуировка сзади
7110-600	600 мм/24"	±0.50 мм	630	30	1.2	метрическая градуировка спереди и дюймовая градуировка сзади
7110-1000	1000 мм/40"	±0.50 мм	1040	32	1.5	метрическая градуировка спереди и дюймовая градуировка сзади
7110-1200	1200 мм/48"	±0.80 мм	1240	35	1.8	метрическая и дюймовая градуировка спереди
7110-1500	1500 мм/60"	±1.00 мм	1550	38	1.8	метрическая и дюймовая градуировка спереди
7110-2000	2000 мм/80"	±1.00 мм	2065	40	2.0	метрическая и дюймовая градуировка спереди

Установка

(мм)

Код	Диапазон	Точность	L	W	H	Примечание	Количество в упаковке
7110-150A	150 мм/6"	±0.18 мм	170	18	1.0	метрическая градуировка спереди и дюймовая градуировка сзади	10 шт
7110-200A	200 мм/8"	±0.18 мм	220	18	1.0	метрическая градуировка спереди и дюймовая градуировка сзади	10 шт
7110-300A	300 мм/12"	±0.27 мм	330	25	1.0	метрическая градуировка спереди и дюймовая градуировка сзади	5 шт
7110-3001A	300 мм/12"	±0.27 мм	325	30	1.0	метрическая градуировка спереди и дюймовая градуировка сзади	5 шт
7110-500A	500 мм/20"	±0.40 мм	530	30	1.2	метрическая градуировка спереди и дюймовая градуировка сзади	5 шт
7110-600A	600 мм/24"	±0.50 мм	630	30	1.2	метрическая градуировка спереди и дюймовая градуировка сзади	5 шт
7110-1000A	1000 мм/40"	±0.50 мм	1040	32	1.5	метрическая градуировка спереди и дюймовая градуировка сзади	5 шт
7110-1200A	1200 мм/48"	±0.80 мм	1240	35	1.8	метрическая и дюймовая градуировка спереди	5 шт
7110-1500A	1500 мм/60"	±1.00 мм	1550	38	1.8	метрическая и дюймовая градуировка спереди	5 шт
7110-2000A	2000 мм/80"	±1.00 мм	2065	40	2.0	метрическая и дюймовая градуировка спереди	5 шт

АЛЮМИНИЕВЫЕ ЛИНЕЙКИ

- Изготовлены из алюминия, оксидированная поверхность

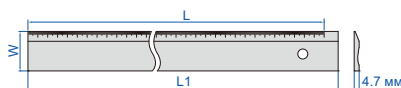

7123-300

Код	Диапазон (L)	Цена деления	Точность	L1	W
7123-300	300 мм	1 мм	±0.5 мм	321 мм	50 мм
7123-600	600 мм	1 мм	±0.9 мм	624 мм	50 мм
7123-1000	1000 мм	1 мм	±1.0 мм	1024 мм	50 мм

ЛИНЕЙКИ РАЗМЕТОЧНЫЕ

- Изготовлены из углеродистой стали
- Нержавеющая сталь с хромированным покрытием



7120-200A

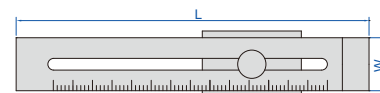

Код	Диапазон	Цена деления	Точность	L	W
7120-200A	0-200 мм	0.1 мм	±0.1 мм	250 мм	40 мм
7120-250A	0-250 мм	0.1 мм	±0.1 мм	300 мм	40 мм
7120-300A	0-300 мм	0.1 мм	±0.1 мм	350 мм	40 мм

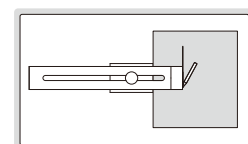

ИНСТРУМЕНТЫ ДЛЯ РАЗМЕТКИ ЦЕНТРА

15

ШАБЛОНЫ, УИП, НАБОРЫ

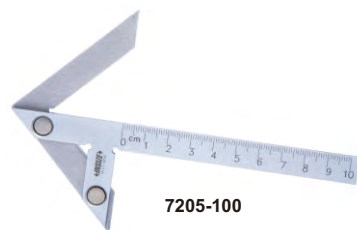
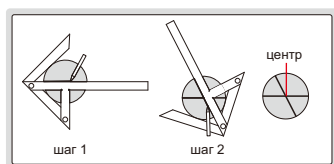

7205-100

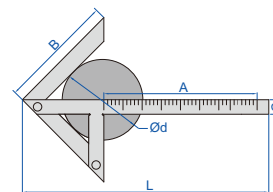

Код	Размер (АхВ)	Диаметр валов (Ød)	Точность	С	L
7205-100	100×70 мм	4-90 мм	±0.15 мм	12 мм	153 мм
7205-150	150×130 мм	4-190 мм	±0.15 мм	15 мм	245 мм
7205-200	200×150 мм	6-220 мм	±0.15 мм	15 мм	310 мм
7205-300	300×180 мм	6-270 мм	±0.15 мм	20 мм	435 мм

- Разметка центра круглых пластин и валов
- Изготовлены из нержавеющей стали
- Покрытие матовый хром

НАБОР ИЗ 2-Х ИЗМЕРИТЕЛЬНЫХ ИНСТРУМЕНТОВ

- Включает в себя:
 - 1) Индикатор часового типа, диапазон 10 мм, цена деления 0.01 мм (код 2308-10А)
 - 2) Магнитная подставка (код 6201-60)



5024

Код

5024

НАБОР ИЗ 3-Х ИЗМЕРИТЕЛЬНЫХ ИНСТРУМЕНТОВ

- Включает в себя:
 - 1) Штангенциркуль с нониусом, диапазон 0-150 мм, цена деления 0.02 мм (код 1205-1501S)
 - 2) Микрометр для наружных измерений, диапазон 0-25 мм, цена деления 0.01 мм (код 3203-25A)
 - 3) Стальная линейка, диапазон 150 мм/6", цена деления 0.5 мм, 1 мм, 1/64", 1/32", 1/16" (код 7110-150)
 - 4) Перчатки и ткань без пыли

перчатки и ткань
без пыли

Код

5032



5032

НАБОР ИЗ 4-Х ИЗМЕРИТЕЛЬНЫХ ИНСТРУМЕНТОВ

- Включает в себя:
 - 1) Штангенциркуль с нониусом, диапазон 0-150 мм/0-6", цена деления 0.05 мм/1/128" (код 1205-150S) для 5041, цена деления 0.02 мм/0.001" (код 1205-1502S) для 5041-2
 - 2) Микрометр для наружных измерений, диапазон 0-25 мм, цена деления 0.01 мм (код 3202-25A)
 - 3) Угольник 90° со скошенной кромкой, 100x70 мм, класс 0 (код 4790-1000)
 - 4) Стальная линейка, 150 мм/6" (код 7110-150)

Код	Примечание
5041	штангенциркуль с нониусом, цена деления 0.05 мм/1/128" (код 1205-150S)
5041-2	штангенциркуль с нониусом, цена деления 0.02 мм/0.001" (код 1205-1502S)



5041



5042

НАБОР ИЗ 4-Х ИЗМЕРИТЕЛЬНЫХ ИНСТРУМЕНТОВ

- Включает в себя:
 - 1) Цифровой штангенциркуль, диапазон 0-150 мм/0-6", разрешение 0.01 мм/0.0005" (код **1108-150**)
 - 2) Микрометр для наружных измерений, диапазон 0-25 мм, цена деления 0.01 мм (код **3202-25A**)
 - 3) Угольник 90° со скошенной кромкой, 100x70 мм, класс 0 (код **4790-1000**)
 - 4) Стальная линейка, 150 мм/6" (код **7110-150**)

Код

5042



5051

НАБОР ИЗ 5-ТИ ИЗМЕРИТЕЛЬНЫХ ИНСТРУМЕНТОВ

- Включает в себя:
 - 1) Цифровой штангенциркуль, диапазон 0-150 мм/0-6", разрешение 0.01 мм/0.0005" (код **1108-150**)
 - 2) Микрометр для наружных измерений, диапазон 0-25 мм, цена деления 0.01 мм (код **3202-25A**)
 - 3) Индикатор часового типа, диапазон 10 мм, цена деления 0.01 мм (код **2308-10A**)
 - 4) Магнитная подставка (код **6201-60**)
 - 5) Стойка для микрометров (код **6300**)

Код

5051



5052

НАБОР ИЗ 5-ТИ ИЗМЕРИТЕЛЬНЫХ ИНСТРУМЕНТОВ

- Включает в себя:
 - 1) Цифровой штангенциркуль, диапазон 0-150 мм/0-6", разрешение 0.01 мм/0.0005" (код **1108-150**)
 - 2) Цифровой микрометр для наружных измерений, диапазон 0-25 мм/0-1", разрешение 0.001 мм/0.00005" (код **3109-25A**)
 - 3) Цифровой индикатор, диапазон 12.7 мм/0.5", разрешение 0.01 мм/0.0005" (код **2112-10**)
 - 4) Магнитная подставка (код **6201-60**)
 - 5) Стойка для микрометров (код **6300**)

Код

5052



5061

НАБОР ИЗ 6-ТИ ИЗМЕРИТЕЛЬНЫХ ИНСТРУМЕНТОВ

- Включает в себя:
 - 1) Цифровой штангенциркуль, диапазон 0-150 мм/0-6", разрешение 0.01 мм/0.0005" (код **1108-150**)
 - 2) Микрометр для наружных измерений, диапазон 0-25 мм, цена деления 0.01 мм (код **3202-25A**)
 - 3) Индикатор часового типа, диапазон 10 мм, цена деления 0.01 мм (код **2308-10FA**)
 - 4) Угольник 90° со скошенной кромкой, 100x70 мм, класс 0 (код **4790-1000**)
 - 5) Разметочная игла (код **7230**)
 - 6) Стальная линейка, 150 мм/6" (код **7110-150**)

Код

5061

НАБОР ИЗ 6-ТИ ИЗМЕРИТЕЛЬНЫХ ИНСТРУМЕНТОВ

■ Включает в себя:

- 1) Цифровой штангенциркуль, диапазон 0-150 мм/0-6" разрешение 0.01 мм/0.0005" (код **1108-150**)
- 2) Микрометр для наружных измерений, диапазон 0-25 мм, цена деления 0.01 мм (код **3202-25A**)
- 3) Угольник 90° со скошенной кромкой, 100x70 мм класс 00 (код **4790-0100**)
- 4) Правило 100 мм (код **4700-100**)
- 5) Пружинный измерительный циркуль, 150 мм (код **7260-150**)
- 6) Стальная линейка 200 мм/8" (код **7110-200**)

Код

5062

5062



НАБОР ИЗ 6-ТИ ИЗМЕРИТЕЛЬНЫХ ИНСТРУМЕНТОВ

■ Включает в себя:

- 1) Штангенциркуль с нониусом, диапазон 0-150 мм/0-6", цена деления 0.05 мм/1/128" (код **1205-150S**) для **5063**, цена деления 0.02 мм/0.001" (код **1205-1502S**) для **5063-2**
- 2) Микрометр для наружных измерений, диапазон 0-25 мм, цена деления 0.01 мм (код **3202-25A**)
- 3) Угольник 90° со скошенной кромкой, 100x70 мм класс 00 (код **4790-0100**)
- 4) Правило 100 мм (код **4700-100**)
- 5) Пружинный измерительный циркуль, 150 мм (код **7260-150**)
- 6) Стальная линейка, 200 мм/8" (код **7110-200**)

Код	Примечание
5063	штангенциркуль с нониусом, цена деления 0.05 мм/1/128" (код 1205-150S)
5063-2	штангенциркуль с нониусом, цена деления 0.02 мм/0.001" (код 1205-1502S)

5063



НАБОР ИЗ 9-ТИ ИЗМЕРИТЕЛЬНЫХ ИНСТРУМЕНТОВ

■ Включает в себя:

- 1) Цифровой штангенциркуль, диапазон 0-150 мм/0-6", разрешение 0.01 мм/0.0005" (код **1108-150**)
- 2) Микрометр для наружных измерений, диапазон 0-25 мм, цена деления 0.01 мм (код **3202-25A**)
- 3) Угломер, диапазон 0-180°, цена деления 1° (код **4799-180**)
- 4) Шагомер, диапазон 0.25-7 мм, 24 шт, метрическая резьба 60° (код **4820-124**)
- 5) Радиусомер, диапазон 1-7 мм (код **4801-17**)
- 6) Щуп, диапазон 0.05-1.00 мм, 20 шт (код **4602-20**)
- 7) Угольник 90° со скошенной кромкой, 100x70 мм, класс 0 (код **4790-1000**)
- 8) Разметочная игла (код **7230**)
- 9) Стальная линейка, 150 мм/6" (код **7110-150**)

Код

5091

5091



НАБОР ИЗ 13-ТИ ИЗМЕРИТЕЛЬНЫХ ИНСТРУМЕНТОВ

■ Включает в себя:

- 1) Цифровой штангенциркуль, диапазон 0-150 мм/0-6", разрешение 0.01 мм/0.0005" (код **1108-150**)
- 2) Микрометр для наружных измерений, диапазон 0-25 мм, цена деления 0.01 мм (код **3202-25A**)
- 3) Индикатор часового типа, диапазон 10 мм, цена деления 0.01 мм (код **2308-10A**)
- 4) Магнитная подставка (код **6201-60**)
- 5) Угломер, диапазон 0-180°, цена деления 1° (код **4799-180**)
- 6) Шагомер, диапазон 0.25-7 мм, 24 шт, метрическая резьба 60° (код **4820-124**)
- 7) Радиусомер, диапазон 1-7 мм (код **4801-17**)
- 8) Щуп, диапазон 0.05-1.00 мм, 20 шт (код **4602-20**)
- 9) Угольник 90° со скошенной кромкой, 100x70 мм, класс 0 (код **4790-1000**)
- 10) Разметочная игла (код **7230**)
- 11) Стальная линейка, 150 мм/6" (код **7110-150**)
- 12) Крепление к основанию по глубине (код **6140**)
- 13) Планка установки нуля для крепления основания по глубине

Код

5013

5013



ИЗГОТАВЛИВАЮТСЯ НА ЗАКАЗ
ПОСТАВКА СПЕЦИАЛЬНЫХ РАЗМЕРОВ
ПО ЗАПРОСУ ЗАКАЗЧИКА

СЕРТИФИКАТ
ЗАВОДСКОЙ
КАЛИБРОВКИ

ГРАНИТНЫЕ ПОВЕРОЧНЫЕ ПЛИТЫ

- Изготовлены из гранита высокой твердости, не подвержены износу или деформации размеров с течением времени, минимальная деформация из-за изменения температуры
- Соответствует DIN876, класс 00 предназначены для лаборатории, класс 0 предназначен для цеха
- Дополнительные принадлежности: подставка для гранитной плиты (код 6902), домкрат для гранитной плиты (код 6903-В)



6900-132

Физические характеристики гранита

Твердость по шору	94HS
Прочность на изгиб	28 МПа
Прочность на сжатие	236 МПа
Модуль упругости	9.88×10 ⁴ МПа
Коэффициент пуассона	0.33
Объемная плотность	3000 кг/м ³
Скорость поглощения воды	0.05%
Коэффициент линейного расширения	6×10 ⁻⁶ /°C

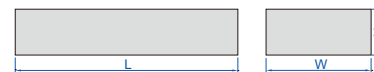

Класс 00

Код	Размер (L×W×H) мм	Плоскостность	Вес нетто	Макс. нагрузка
6900-132 *	300×200×60	2.7 мкм	11 кг	30 кг
6900-142 *	400×250×60	2.9 мкм	18 кг	50 кг
6900-144 *	400×400×60	3.1 мкм	29 кг	60 кг
6900-153 *	500×315×70	3.2 мкм	33 кг	60 кг
6900-164 *	630×400×80	3.5 мкм	60 кг	65 кг
6900-166 *	630×630×100	3.8 мкм	119 кг	75 кг
6900-185 *	800×500×100	3.9 мкм	120 кг	100 кг
6900-1106 *	1000×630×140	4.4 мкм	265 кг	200 кг
6900-1107 *	1000×750×150	4.5 мкм	337 кг	300 кг
6900-1101 *	1000×1000×150	4.8 мкм	450 кг	400 кг
6900-1128 *	1200×800×160	4.9 мкм	461 кг	500 кг
6900-1161 *	1600×1000×180	5.8 мкм	864 кг	600 кг
6900-1201 *	2000×1000×220	6.5 мкм	1320 кг	650 кг
6900-1202 *	2000×1500×250	7.0 мкм	2250 кг	750 кг

Класс 0

Код	Размер (L×W×H) мм	Плоскостность	Вес нетто	Макс. нагрузка
6900-032 *	300×200×60	5.4 мкм	11 кг	60 кг
6900-042 *	400×250×60	5.9 мкм	18 кг	100 кг
6900-044 *	400×400×60	6.3 мкм	29 кг	120 кг
6900-053 *	500×315×70	6.4 мкм	33 кг	120 кг
6900-064 *	630×400×80	7.0 мкм	60 кг	130 кг
6900-066 *	630×630×100	7.6 мкм	119 кг	150 кг
6900-085 *	800×500×100	7.8 мкм	120 кг	200 кг
6900-0106 *	1000×630×140	8.7 мкм	265 кг	400 кг
6900-0107 *	1000×750×150	9.0 мкм	337 кг	600 кг
6900-0101 *	1000×1000×150	9.7 мкм	450 кг	800 кг
6900-0128 *	1200×800×160	9.8 мкм	461 кг	1000 кг
6900-0161 *	1600×1000×180	11.5 мкм	864 кг	1200 кг
6900-0201 *	2000×1000×220	12.9 мкм	1320 кг	1300 кг
6900-0202 *	2000×1500×250	14.0 мкм	2250 кг	1500 кг

* Поставляются с сертификатом калибровки изготовителя

ПОДСТАВКИ ДЛЯ ГРАНИТНОЙ ПОВЕРОЧНОЙ ПЛИТЫ

- Подходят для плит с гранитной поверхностью среднего размера
- 5 домкратов в комплекте
- Диапазон регулировки домкратов: 25 мм
- Одна ножка регулируется

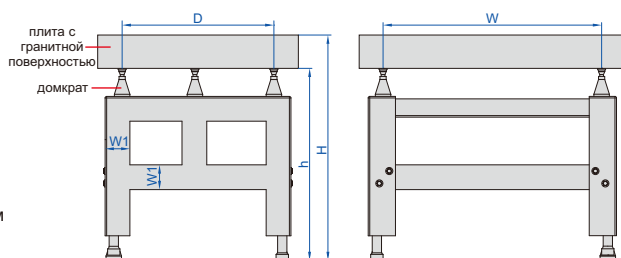
6902-64A
Низкие подставки

Код	Для плит с гранитной поверхностью	W	D	H (с плитой с гранитной поверхностью)	h (без плиты с гранитной поверхностью)	W1
6902-64A	630×400×80 мм (код 6900-064 и 6900-164)	352	224	775-800	695-720	80
6902-66A	630×630×100 мм (код 6900-066 и 6900-166)	352	352	775-800	675-700	80
6902-85A	800×500×100 мм (код 6900-085 и 6900-185)	448	280	775-800	675-700	80
6902-106A	1000×630×140 мм (код 6900-0106 и 6900-1106)	560	352	755-780	615-640	80
6902-107A	1000×750×150 мм (код 6900-0107 и 6900-1107)	560	420	755-780	605-630	80
6902-101A	1000×1000×150 мм (код 6900-0101 и 6900-1101)	560	560	755-780	605-630	80
6902-128A	1200×800×160 мм (код 6900-0128 и 6900-1128)	672	448	755-780	595-620	80
6902-161A	1600×1000×180 мм (код 6900-0161 и 6900-1161)	896	560	755-780	575-600	100
6902-201A	2000×1000×220 мм (код 6900-0201 и 6900-1201)	1120	560	755-780	535-560	100
6902-202A	2000×1500×250 мм (код 6900-0202 и 6900-1202)	1120	840	755-780	505-530	100

Высокие подставки

Код	Для плит с гранитной поверхностью	W	D	H (с плитой с гранитной поверхностью)	h (без плиты с гранитной поверхностью)	W1
6902-64H	630×400×80 мм (код 6900-064 и 6900-164)	352	224	1000-1025	920-945	80
6902-66H	630×630×100 мм (код 6900-066 и 6900-166)	352	352	1000-1025	900-925	80
6902-85H	800×500×100 мм (код 6900-085 и 6900-185)	448	280	1000-1025	900-925	80
6902-106H	1000×630×140 мм (код 6900-0106 и 6900-1106)	560	352	1000-1025	860-885	80
6902-107H	1000×750×150 мм (код 6900-0107 и 6900-1107)	560	420	1000-1025	850-875	80
6902-101H	1000×1000×150 мм (код 6900-0101 и 6900-1101)	560	560	1000-1025	850-875	80
6902-128H	1200×800×160 мм (код 6900-0128 и 6900-1128)	672	448	1000-1025	840-865	80
6902-161H	1600×1000×180 мм (код 6900-0161 и 6900-1161)	896	560	1000-1025	820-845	100
6902-201H	2000×1000×220 мм (код 6900-0201 и 6900-1201)	1120	560	1000-1025	780-805	100
6902-202H	2000×1500×250 мм (код 6900-0202 и 6900-1202)	1120	840	1000-1025	750-775	100

ПРИЗМЫ ПОВЕРОЧНЫЕ

- Удерживают цилиндрические образцы для контроля и механической обработки
- Две призмы на комплект
- Изготовлены из легированной стали
- Упрочнены до HRC60±2
- V-образная канавка в верхней части для больших валов
- V-образная канавка снизу для небольших валов (за исключением 6896-10)

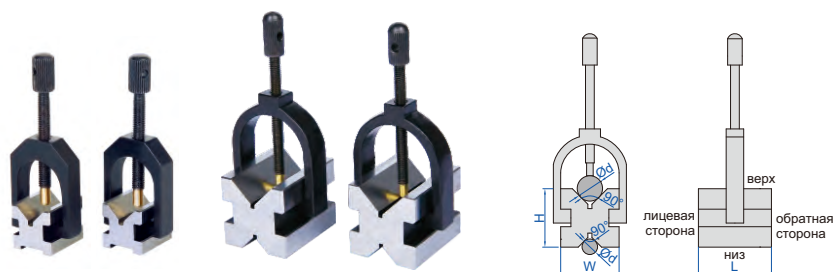
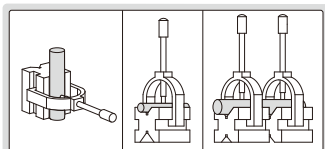
6896-10
6896-11

Код	Размер (L×W×H)	Диапазон валов (Ød)	Параллельность обеих V-образных канавок верхней и нижней сторонам	Прямоугольность обеих V-образных канавок передней и задней сторонам	Разница подобранной пары по высоте
6896-10	25×20×20 мм	3-20 мм	3 мкм	3 мкм	3 мкм
6896-11	50×40×40 мм	5-30 мм	5 мкм	5 мкм	5 мкм
6896-12	80×63×63 мм	7-63 мм	5 мкм	5 мкм	5 мкм
6896-13	100×80×80 мм	7-80 мм	5 мкм	5 мкм	5 мкм
6896-14	70×140×140 мм	9-140 мм	5 мкм	5 мкм	5 мкм

ПОВЕРОЧНЫЕ ПРИЗМЫ С РОЛИКАМИ

- Точность биения: 5 мкм
- Параллельность подшипников нижней стороне: 12 мкм
- Две призмы на комплект
- Образцы не повреждаются подшипниками
- Подходят для тяжелых образцов



6888-1

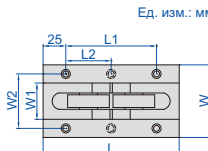
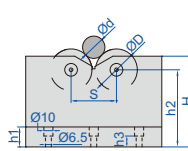

Ед. изм.: мм

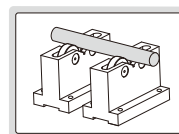

Код	Размер (L×W×H)	Код подшипников	Диаметр подшипников (ØD)	Диапазон валов (Ød)	Несущая способность
6888-1	150×60×100 мм	16004 ZZ	42 мм	25-70 мм	500 кг
6888-2	150×80×100 мм	6303 ZZ	47 мм	5-55 мм	1000 кг
6888-3	230×100×150 мм	6306 ZZ	72 мм	70-200 мм	1000 кг

Код	W1	W2	h1	h2	h3	L1	L2	S
6888-1	22	44	20	85	12	100	-	60
6888-2	40	60	22	85	12	100	-	50
6888-3	60	80	30	124	20	180	90	120

ВНИМАНИЕ: НЕ ПОДХОДИТ ДЛЯ СТАЛЬНЫХ ИЛИ ЧУГУННЫХ ПОВЕРХНОСТЕЙ, В ЭТОМ СЛУЧАЕ МАГНИТНОЕ ПОЛЕ БУДЕТ УМЕНЬШЕНО

- Удержание цилиндрических образцов для контроля и механической обработки
- Поставляются поштучно
- Не подходит для стальных или чугунных поверхностей, в этом случае магнитное будет уменьшено



6890-702

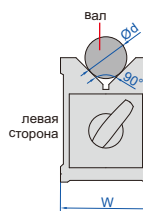

ПОВЕРОЧНЫЕ ПРИЗМЫ МАГНИТНЫЕ

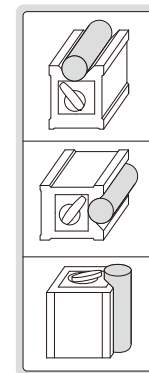
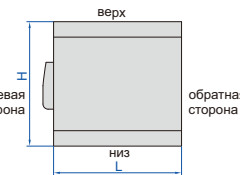

Код	Размер (L×W×H)	Диапазон валов (Ød)	Магнитное поле	Параллельность V-образной канавки верхней, нижней, левой и правой сторонам	Перпендикулярность V-образной канавки задней стороне	Ремарка
6890-702	70×60×73 мм	6-44 мм	56 кгс	10 мкм	10 мкм	не харденд
6890-702A	70×60×73 мм	6-44 мм	56 кгс	10 мкм	10 мкм	упрочненная поверхность

ВНИМАНИЕ: НЕ ПОДХОДЯТ ДЛЯ СТАЛЬНЫХ ИЛИ ЧУГУННЫХ ПОВЕРХНОСТЕЙ, В ЭТОМ СЛУЧАЕ МАГНИТНОЕ ПОЛЕ БУДЕТ УМЕНЬШЕНО

- Удержание цилиндрических образцов для контроля и механической обработки
- V-образная канавка в верхней части для больших валов
- V-образная канавка снизу для небольших валов
- Не подходят для стальных или чугунных поверхностей, в этом случае магнитное будет уменьшено



6801-1202



6801-2A

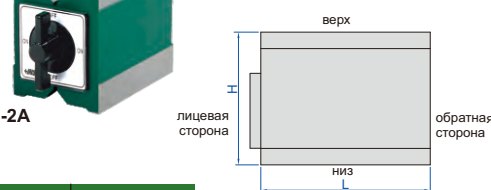

Код	Размер (L×W×H)	Диапазон валов (Ød)	Магнитное поле	Параллельность V-образных канавок верхней, нижней, левой, правой сторонам	Прямоугольность V-образных канавок к боковой стороне	Ремарка
6801-1201	80×70×95 мм	6-67 мм	64 кгс	10 мкм	10 мкм	не харденд
6801-1202	100×70×95 мм	6-67 мм	80 кгс	10 мкм	10 мкм	
6801-1203	120×70×95 мм	6-67 мм	96 кгс	10 мкм	10 мкм	упрочненная поверхность
6801-1201A	80×70×95 мм	6-67 мм	64 кгс	10 мкм	10 мкм	
6801-1202A	100×70×95 мм	6-67 мм	80 кгс	10 мкм	10 мкм	
6801-1203A	120×70×95 мм	6-67 мм	96 кгс	10 мкм	10 мкм	

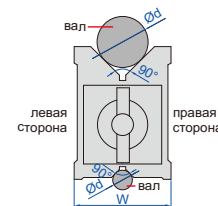

Подобранная пара

Код	Размер (L×W×H)	Диапазон валов (Ød)	Магнитное поле	Параллельность V-образных канавок верхней, нижней, левой, правой сторонам	Прямоугольность V-образных канавок к боковой стороне	Разница подобранной пары по высоте	Ремарка
6801-1	80×70×95 мм	6-67 мм	64 кгс	10 мкм	10 мкм	10 мкм	не харденд
6801-2	100×70×95 мм	6-67 мм	80 кгс	10 мкм	10 мкм	10 мкм	
6801-3	120×70×95 мм	6-67 мм	96 кгс	10 мкм	10 мкм	10 мкм	
6801-1A	80×70×95 мм	6-67 мм	64 кгс	10 мкм	10 мкм	10 мкм	упрочненная поверхность
6801-2A	100×70×95 мм	6-67 мм	80 кгс	10 мкм	10 мкм	10 мкм	
6801-3A	120×70×95 мм	6-67 мм	96 кгс	10 мкм	10 мкм	10 мкм	

НАБОР МАГНИТНЫХ ПРИЗМ

ВНИМАНИЕ: НЕ ЗАКАЛЕННЫЕ, НЕЛЬЗЯ ПОВОРАЧИВАТЬ ОБРАЗЦЫ НА ПРИЗМАХ

- Удержание цилиндрических образцов для контроля и механической обработки
- Используются в магнитных патронах
- Две призмы на комплект
- V-образная канавка в верхней части для больших валов
- V-образная канавка снизу для небольших валов
- Твердость HRB70
- Немагнитные медные полоски

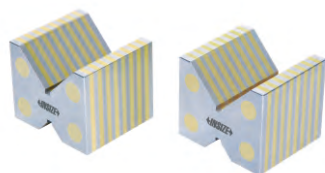

6878-1

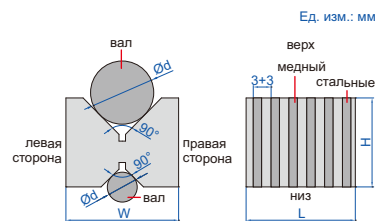

Код	Размер (L×W×H)	Диапазон валов (Ød)	Шаг полюсов	Параллельность обеих V-образных канавок верхней и нижней сторонам	Разница подобранной пары по высоте
6878-1	52×58×46 мм	6-56 мм	3+3 мм	10 мкм	10 мкм

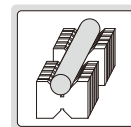

НАБОРЫ МАГНИТНЫХ ПРИЗМ

ВНИМАНИЕ: НЕ ЗАКАЛЕННЫЕ, НЕЛЬЗЯ ПОВОРАЧИВАТЬ ОБРАЗЦЫ НА ПРИЗМАХ

ВНИМАНИЕ: НИЗКОЕ МАГНИТНОЕ ПОЛЕ

- Удержание цилиндрических образцов для контроля
- Не подходит для механической обработки из-за низкого магнитного поля
- Две призмы на комплект
- Твердость HRB70



6891-1

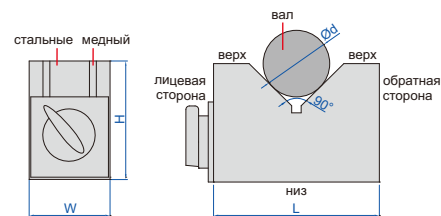

Код	Размер (L×W×H)	Диапазон валов (Ød)	Магнитная сила	Параллельность V-образной канавки нижней и задней сторонам	Разница подобранной пары по высоте
6891-1	70×40×50 мм	6-46 мм	15 кгс	10 мкм	10 мкм
6891-3	150×50×100 мм	6-125 мм	21 кгс	10 мкм	10 мкм

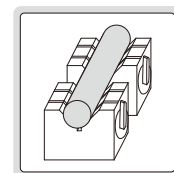

МАГНИТНАЯ ПРИЗМА С V-ОБРАЗНОЙ КАНАВКОЙ

ВНИМАНИЕ: НЕ ЗАКАЛЕННЫЕ, НЕЛЬЗЯ ПОВОРАЧИВАТЬ ОБРАЗЦЫ НА ПРИЗМАХ

- Удержание плоских и цилиндрических образцов для контроля и механической обработки
- Магнитное поле сверху, слева, справа и на V-образной канавке
- Параллельность и прямоугольность по отношению к верху, низу, левой, правой и задней стороне: 20 мкм
- Параллельность и прямоугольность V-образной канавки по отношению к верху, низу, левой, правой и задней стороне: 20 мкм



6539-100

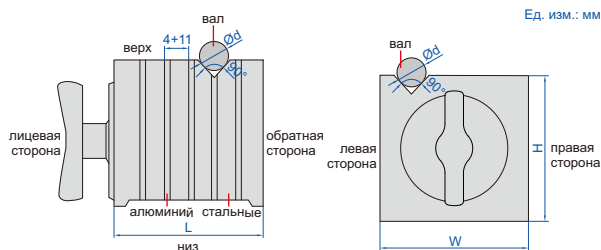

Код	Размер (L×W×H)	Магнитное V-образной канавки		Магнитное поле сверху, слева, справа		Диапазон валов (Ød)
		на плитах с гранитной поверхностью	на плитах с чугунной поверхностью	на плитах с гранитной поверхностью	на плитах с чугунной поверхностью	
6539-100	100×100×100 мм	30 кгс	25 кгс	50 кгс	30 кгс	5-30 мм

НАБОРЫ ПАРALLELЬНЫХ МЕР

16

ВСПОМОГАТЕЛЬНЫЕ ИНСТРУМЕНТЫ

- Параллельность между верхом и низом: 5 мкм
- Разница в высоте пары: 5 мкм
- Изготовлен из легированной инструментальной стали
- Упрочнены до HRC55-60



6533-144

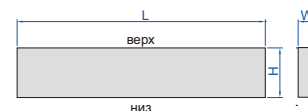

Код	Параллелей в комплекте	Длина (L)	Толщина (W)	Высота (H)
6533-6	6 пар	200 мм	9.5 мм	35, 40, 45, 50, 55, 58 мм
6533-8	8 пар	160 мм	8 мм	12*, 17, 22, 25, 28, 32, 36, 38 мм
6533-81	8 пар	200 мм	8 мм	17, 22, 26, 28, 32, 36, 38, 42 мм
6533-9	9 пар	160 мм	4 мм	10*, 14*, 18, 22, 26, 30, 34, 38, 42 мм
6533-10	10 пар	150 мм	3 мм	13, 16, 19, 22, 25, 28, 31, 35, 38, 41 мм
6533-144	14 пар	150 мм	10 мм	14, 16, 18, 20, 22, 24, 26, 28, 30, 32, 35, 40, 45, 50 мм

*Параллельность между верхом и низом и разница по высоте подобранной пары: 12 мм для 6533-8, 10 и 14 мм для 6533-9 (7 мкм)

ВНИМАНИЕ:
НЕ УПРОЧНЕНЫ

КОМПЛЕКТ МАГНИТНЫХ ПАРALLELЬНЫХ ПОДКЛАДОК

- Используются в магнитных патронах
- Две подкладки в комплекте
- Твердость HRB70
- Немагнитные медные вставки

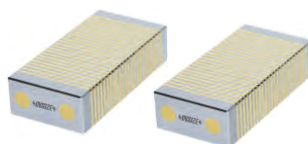

6879-1

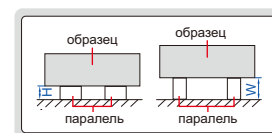
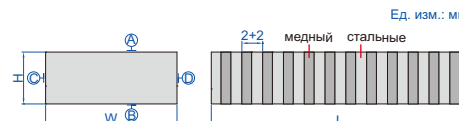

Код	Размер (L×W×H)	Шаг полюсов	Параллельность А и В	Параллельность С и D	Разница подобранной пары по высоте
6879-1	100×50×25 мм	2+2 мм	10 мкм	10 мкм	10 мкм

НАБОРЫ УГЛОВЫХ ПЛАСТИН

- Настройка угла при оснастке, производстве и контроле
- Твердость HRC52

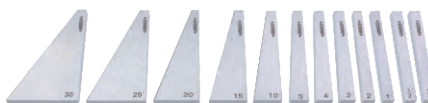

4006-12

Код	Угловые пластины включены в комплект	Угол α	Точность
4006-10	10 шт	1°, 2°, 3°, 4°, 5°, 10°, 15°, 20°, 25°, 30°	±20 секунд
4006-12	12 шт	1/4°, 1/2°, 1°, 2°, 3°, 4°, 5°, 10°, 15°, 20°, 25°, 30°	±20 секунд

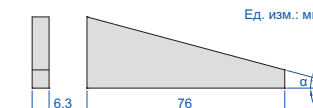

ТИСКИ ВЫСОКОТОЧНЫЕ

Код	Раскрытие губок (Q)	Ширина губок (W)	L	H	M
6520-36	0-36	38	115	48	25
6520-67	0-67	50	150	50	25
6520-87	0-87	63	185	63	32
6520-102	0-102	73	205	70	35
6520-1021	0-102	80	215	80	40
6520-127	0-127	88	245	80	40
6520-1271	0-127	100	255	90	45
6520-162	0-162	125	295	100	50
6520-175	0-175	150	315	100	50
6520-200	0-200	200	350	110	55

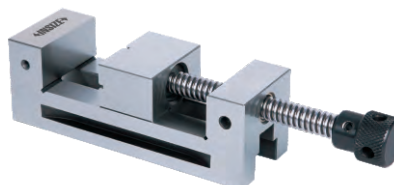

6520-87

- Параллельность: 5 мкм/100 мм
- Прямоугольность: 5 мкм/100 мм
- Изготовлены из легированной стали
- Твердость HRC58-60

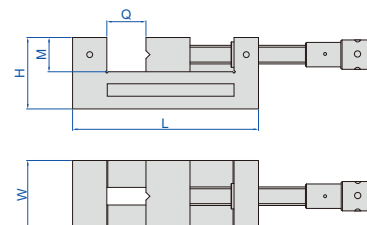

ЦЕНТРОИСКАТЕЛЬ

ПОПУЛЯРНАЯ
МОДЕЛЬ

- Обеспечивает быстрое и точное центрирование при расточных и фрезерных работах
- Рекомендуется, чтобы максимальная скорость не превышала 800 об/мин

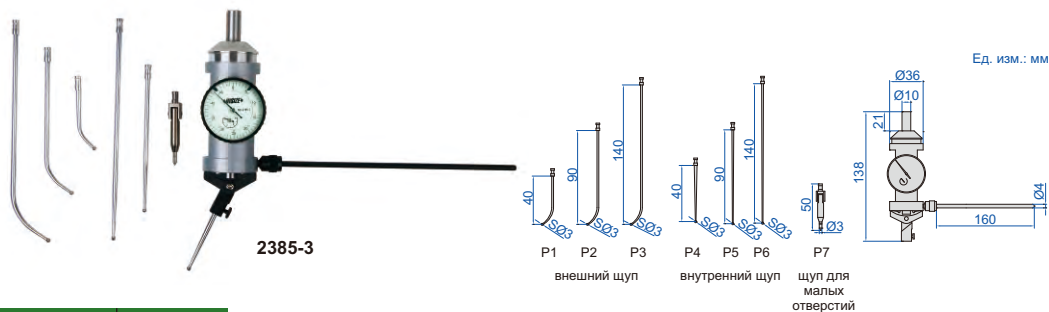

Щуп	Измеряемый диаметр	Точность
P1	Ø0-60 мм	0.015 мм
P2	Ø0-160 мм	0.02 мм
P3	Ø0-250 мм	0.03 мм
P4	Ø3.2-80 мм	0.015 мм
P5	Ø3.2-180 мм	0.02 мм
P6	Ø3.2-280 мм	0.03 мм
P7	Ø0-2.8 мм	0.015 мм

Код
2385-3



КРОМКОИСКАТЕЛЬ

- Закаленный хвостовик и точка касания
- Подходит для скорости обработки 400-600 об/мин

Код	Хвостовик (A)	Точка касания (B)	Точность
6567-1	Ø10 мм	Ø6 мм	8 мкм

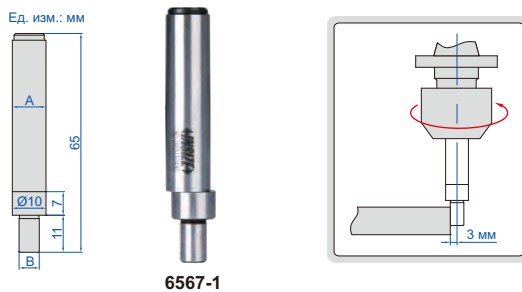

ЭЛЕКТРОННЫЙ КРОМКОИСКАТЕЛЬ

- Хвостовик электрически соединен с металлической заготовкой через патрон и стол. Когда шарик касается заготовки, загорается светодиод и раздается звуковой сигнал
- Не подходит для вращения
- Закаленный хвостовик и контактный шарик

Код	Хвостовик (A)	Контактный шарик (B)	Точность	Звуковой сигнал	Батарея
6566-3	Ø20 мм	SØ10 мм	5 мкм	с	23А, 12 В×1 шт

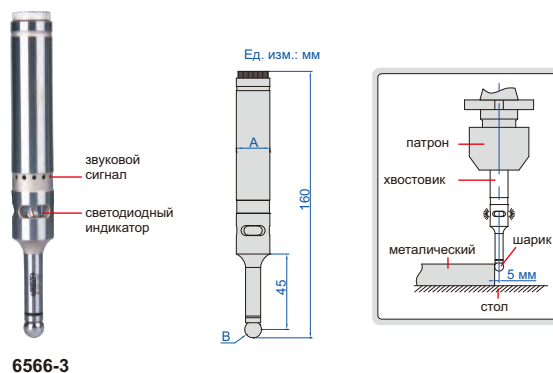

КРОМКОИСКАТЕЛИ

- Закаленный хвостовик и точка касания
- Подходит для скорости обработки 400-600 об/мин

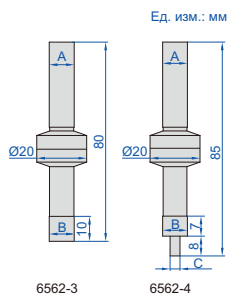

Код	Хвостовик (A)	Точка касания (B)	Точка касания (C)	Точность
6562-3	Ø10 мм	Ø10 мм	—	5 мкм
6562-4	Ø10 мм	Ø10 мм	Ø4 мм	5 мкм

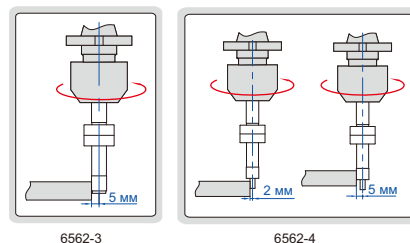



ПРИ ИСПОЛЬЗОВАНИИ СТАНДАРТНОГО ШУПА ПОКАЗЫВАЕТ ЗНАЧЕНИЕ ПЕРЕМЕЩЕНИЯ ДАТЧИКА. ПРИ ИСПОЛЬЗОВАНИИ УДЛИНЁННОГО ШУПА НЕ ПОКАЗЫВАЮТ ПОКАЗЫВАЕТ ЗНАЧЕНИЕ ПЕРЕМЕЩЕНИЯ ДАТЧИКА

ОПОРА НА КАМНЯХ **IP67 ВОДОНЕПРОНИЦ**

- Виброустойчивый, IP67 пылезащитный/водонепроницаемый
- В основном используется для фрезерных станков и станков с ЧПУ. Функции: определение координатной точки на деталях, определение центра отверстия, установка и позиционирование детали
- Может использоваться для измерения длины и глубины отверстия
- Показывает значение перемещения датчика, например, если датчик перемещается на 0.05 мм, показания изменяются на 0.05 мм
- Большой рабочий диапазон по трем осям (X, Y, Z), что позволяет избежать повреждения шупов из-за столкновения по ошибке

3D ТЕСТР ДЛЯ ПРИВЯЗКИ ИНСТРУМЕНТА

INSIZE PLUS

17

СТАНОЧНЫЕ ИЗМЕРИТЕЛЬНЫЕ СИСТЕМЫ

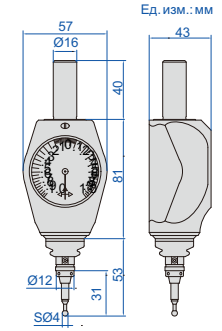
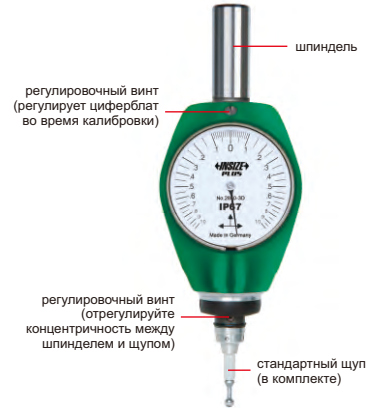

2840-3D

Код	Диапазон	Цена деления	Повторяемость при нуле (в одном направлении)	X, Y, Z диапазон
2840-3D	±1.0 мм	0.01 мм	±0.01 мм	6 мм

если на датчик нажать слишком сильно, шуп сломается в точке слома, что предотвратит повреждение основного корпуса датчика

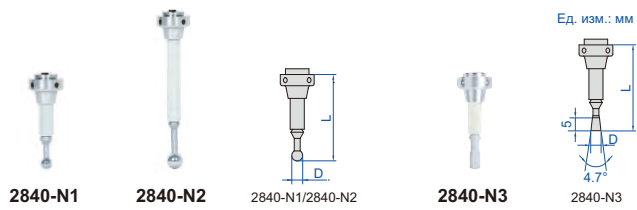
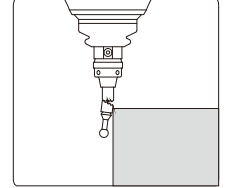

Шуп (опция)

Код	Описание	L	D	Ремарка
2840-N1	стандартный шуп	31	SØ4	результаты считывания отображают величину движения датчика
2840-N2	удлинённый шуп	56.6	SØ6	считываемые данные не отображают величину перемещения зонда
2840-N3	конический шуп	31	SØ4.2	положение токарных резцов в токарном станке

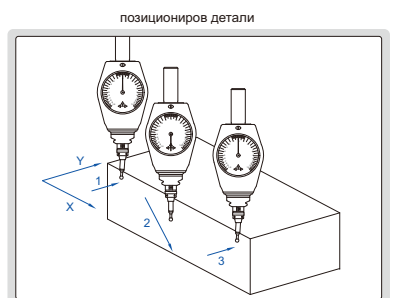
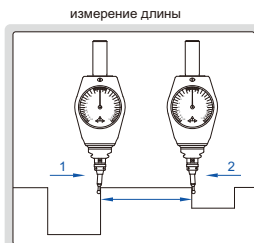
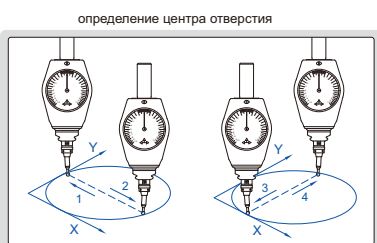
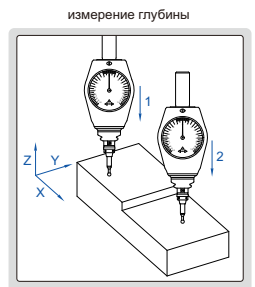

позиционные токарные инструменты (конусный датчик поставляется дополнительно)

установите инструмент в центр шпинделя (приблизьте конусный датчик к инструменту в направлении X/Y)

центр шпинделя

определить длину инструмента (подведите инструмент к торцу зонда)

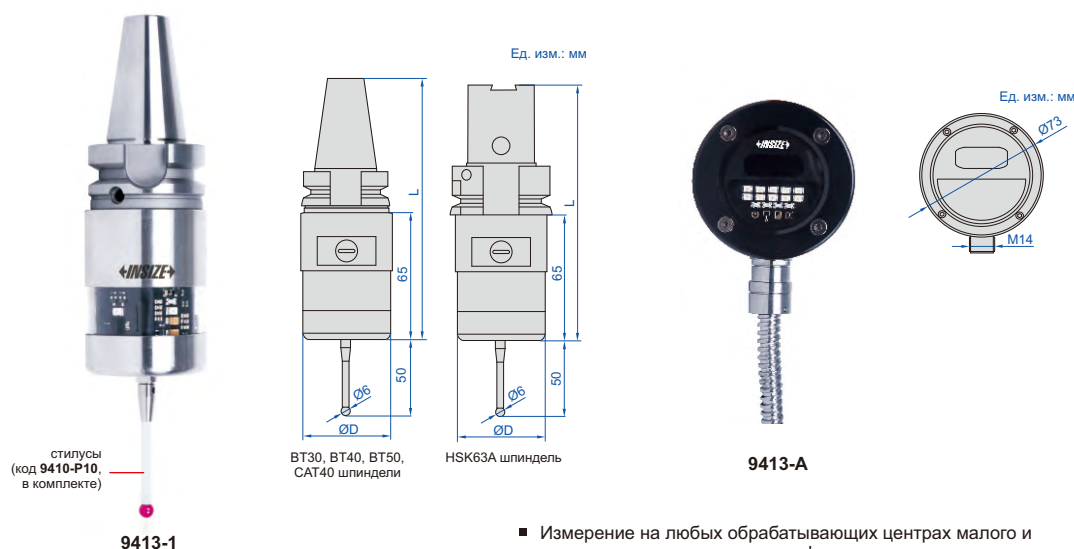
ИНФРАКРАСНЫЕ ДАТЧИКИ ДЛЯ СТАНКОВ С ЧПУ
IP68
ВОДОНЕПРОНИЦ

- Измерение на любых обрабатывающих центрах малого и среднего размера, расточных, фрезерных и пятиосевых станках с ЧПУ
- Автоматическая установка координат заготовки и контрольной точки перед началом обработки с ЧПУ
- Автоматическое измерение размеров и координат положения во время обработки с ЧПУ
- Измерение размера, формы и положения после завершения обработки с ЧПУ
- Четыре вида SSR-сигналов: состояние датчика, ошибка, низкое напряжение и импульс, передача на станки с ЧПУ
- M-код используется для управления включением или выключением датчиков
- Инфракрасная передача
- Дальность приёма/передачи инфракрасного излучения: 5 м
- Поставляется с программным обеспечением для автоматического измерения
- Дополнительные принадлежности: щуп

СПЕЦИФИКАЦИЯ

Код	9413-1	9413-2	9413-3	9413-4	9413-5
Длина датчика (L)	140 мм	166 мм	216 мм	168 мм	136 мм
Диаметр датчика (ØD)	48 мм	48 мм	48 мм	48 мм	48 мм
Применимый шпиндель*	VT30	VT40	VT50	CAT40	HSK63A
Точность срабатывания иглы в любом направлении	1 мкм				
Защитный ход, срабатывающий от щупа во всех направлениях	ход по осям X и Y: ±12.5°, ход по оси Z: 5 мм				
Усилие срабатывания иглы во всех направлениях	оси X и Y: 1-1.6 Н, ось Z: 5-10 Н				
Пыль/влагонепроницаемые	IP68				
Источник питания	литиевая батарея 2×LS14250				

* Шпиндели серий SK и ISO также могут быть настроены

ХАРАКТЕРИСТИКИ ПРИЁМНИКА

Код	9413-A
Защитная функция	низкое напряжение батареи или датчик, постоянно передающий сигнал **
Применимый датчик	код 9413-1, 9413-2, 9413-3, 9413-4, 9413-5
Длина кабеля	8 м
Пыль/влагонепроницаемые	IP68
Источник питания	входное напряжение: 24 В±10% (DC), ток: 50 мА

** Когда напряжение батареи низкое или датчик находится в неправильном положении, приемник посылает сигнал станку с ЧПУ о прекращении работы

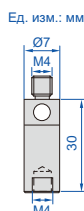

Ломкая вставка (опция)

Код	Материал
9410-R1	керамика



Продолжение следует



Продолжение предыдущей страницы

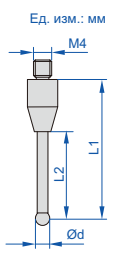

СТИЛУС (ОПЦИЯ)

(мм)

Код	L1	L2	Ød	Материал стержня***	Материал шарика
9410-P1	18	13	4	нержавеющая сталь	рубин
9410-P2	18	13.5	5	нержавеющая сталь	рубин
9410-P3	18.5	13	3	нержавеющая сталь	рубин
9410-P4	19	8	2	твердый сплав	рубин
9410-P5	19.5	4	1	твердый сплав	рубин
9410-P6	50	40	2	твердый сплав	рубин
9410-P7	50	34	5	керамика	рубин
9410-P8	100	86	6	керамика	рубин
9410-P9	40	30	4	керамика	рубин
9410-P10	50	36	6	керамика	рубин

*** Для шупов из нержавеющей стали или твердых сплавов рекомендуется использовать ломкие вставки для защиты шпинделей в случае поломки

Программное обеспечение для автоматических измерений (в комплекте)

1. Автоматическая калибровка шупа
2. Защита шупа позволяет избежать столкновения во время перемещения
3. Измерение канавок и выступов

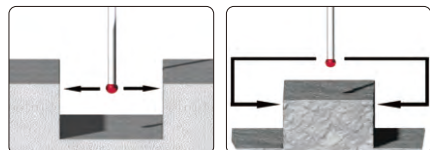

5. X или Y измерения на одной поверхности



7. Измерение по 4-й оси
8. Измерение угла в плоскости X и Y
9. Измерение дуги по трём точкам

4. Измерение осей и отверстий

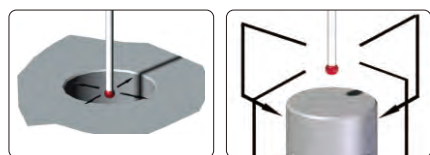

6. Внутренние и внешние измерения

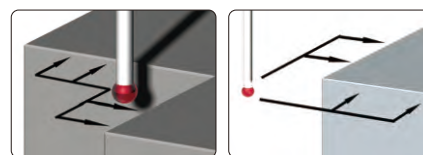

10. Измерение межцентровых расстояний

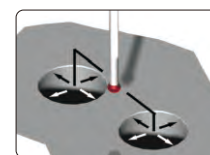

ПРИБОР ДЛЯ УСТАНОВКИ НУЛЕВОГО ПОЛОЖЕНИЯ

■ Магнитное основание

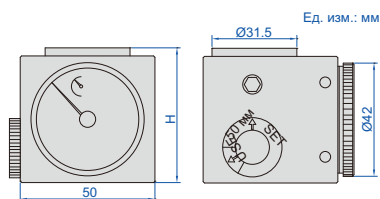

2397-502A

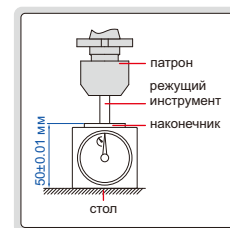

Код	Высота (H)	Цена деления	Точность	Испытательное усилие
2397-502A	50 мм	0.01 мм	±10 мкм	9 Н (при 50 мм)

ПРИБОР ДЛЯ УСТАНОВКИ НУЛЕВОГО ПОЛОЖЕНИЯ

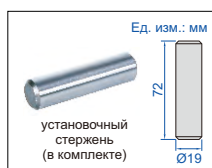
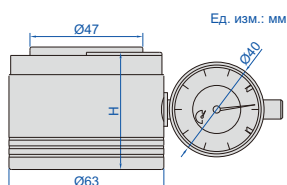

6556-50

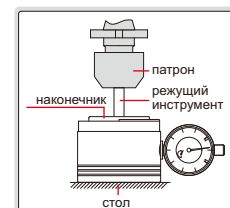

Код	Высота (H)	Цена деления	Точность	Испытательное усилие
6556-50	50 мм	0.01 мм	±10 мкм	10 Н (при 50 мм)

ПЯТИОСЕВОЙ УСТАНОВЩИК НУЛЯ С КАБЕЛЕМ КОД 9412

IP68
ВОДОНЕПРОНИЦ

- Подходит для любых обрабатывающих центров, расточных и фрезерных станков и т.д.
- Автоматическая настройка параметров длины инструмента перед обработкой на станке
- Автоматическое обнаружение износа или повреждений инструмента во время работы
- Автоматическое обнаружение износа или повреждений инструмента после завершения работы
- Рабочая поверхность изготовлена из керамики и имеет фаску, что значительно увеличивает срок службы
- Разъем, кабель и выходной сигнал защищены, так что устройство может работать в условиях брызг
- Передача сигнала по кабелю, обратное подключение линии может изменить состояние выходного сигнала
- Рабочее состояние отображается световым индикатором
- Поставляется с программным обеспечением для автоматической установки нуля
- Дополнительные принадлежности: квадратный блок шупа (код 9412-B1)

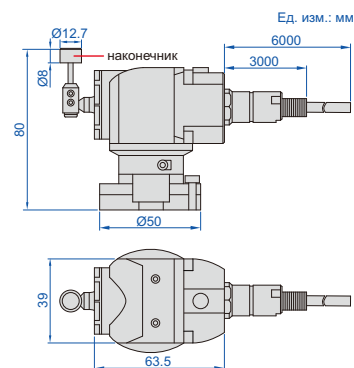

ХАРАКТЕРИСТИКИ

Высота (заводская настройка)	80±0.5 мм
Диаметр шупа	Ø12.7 мм
Направление срабатывания	±X, ±Y, +Z
Ход предохранителя от срабатывания	X-Y: ±5 мм, Z: 8 мм
Осевое усилие	3.4 Н-3.6 Н
Точность повторного срабатывания	≤1 мкм
Твёрдость	HM8.5
Класс защиты	IP68
Длина кабеля *	6 м (оболочка из нержавеющей стали 3 м)
Рабочее напряжение	24 В±10% (DC)
Ток	макс.: 50 мА
Тип и логика сигнала **	SSR (NC/NO)

* Длину кабеля можно указать при заказе

** Перед заказом необходимо проверить, соответствует ли логика выходного сигнала системе управления ЧПУ станка

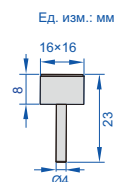

Квадратный шуп (опция)

Код	Форма	Размеры	Материал
9412-B1	квадрат	16×16 мм	керамика

Пакет программного обеспечения для автоматической установки нуля (в комплекте)

1. Автоматическая калибровка центра датчика
2. Стандартная настройка длины инструмента
3. Полуавтоматическая и полностью автоматическая настройка длины инструмента

4. Полуавтоматическая и полностью автоматическая настройка диаметра инструмента

5. Автоматическое обнаружение износа и поломки инструмента



ЦИФРОВОЙ УРОВЕНЬ КОД ISE-2DT

ВЫВОД ДАННЫХ



- Цветной ЖК-дисплей и сенсорная панель
- Измерение координат X-Y
- При установке допуска данные на дисплее будут отображаться разными цветами

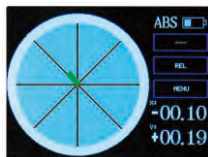

в пределах допуска (зеленый)

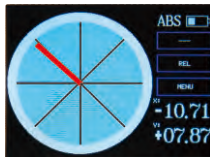

за пределами допуска (красный)

- Отображение наклона линией или пузырьком

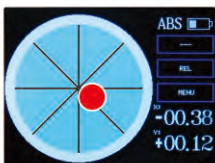

использование в положении лежа

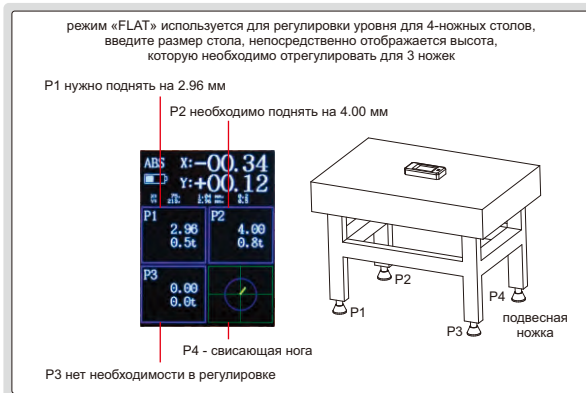

зарядка и вывод данных



в нижней части имеется 4 резьбовых монтажных отверстия

ХАРАКТЕРИСТИКИ

Диапазон измерения	±30°
Разрешение	0.1°, 0.01°, 0.1 мм/м
Точность	±0.03° (диапазон 0~3°) ±0.05° (диапазон >3°)
Источник питания	аккумулятор
Размеры	115×66×25 мм
Вес нетто	224 г

СТАНДАРТНАЯ ПОСТАВКА

Основной блок	1 шт
Кабель USB	1 шт

ДОПОЛНИТЕЛЬНЫЕ ПРИНАДЛЕЖНОСТИ

Программное обеспечение	ISE-2DT-SOFTWARE
-------------------------	------------------

программное обеспечение для ПК (опция), отправка данных в формате txt

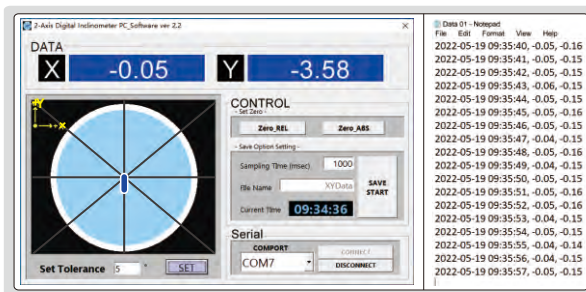

IP54 ВОДОНЕПРОНИЦ

АБСОЛЮТНЫЙ УРОВЕНЬ

ПОДСВЕТКА

РАБОЧАЯ ТЕМПЕРАТУРА -5°C~50°C

ЗВУКОВОЙ СИГНАЛ ПРИ 0° и 90°

ЦИФРОВОЙ УРОВЕНЬ-УКЛОНОМЕР



2179-360

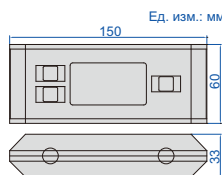

- IP54 пыле/влагонепроницаемый
- Используется в качестве измерителя уровня и уклона
- Алюминиевая рама
- Магнитный низ с V-образной канавкой для валов
- Уровень моря постоянно устанавливается внутри чипа, при замене батарей установка не требуется
- Кнопки: ВКЛ./ВЫКЛ., абсолютное/инкрементное измерение, сохранение показаний, звуковой сигнал, единица измерения (мм/м, %, дюйм/фут), преобразование, подсветка
- Две батарейки типа AAA, автоматическое отключение питания

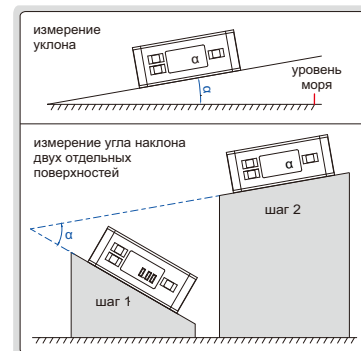

Код	Диапазон	Разрешение	Точность
2179-360	0-360° (90°×4)	0.05°; 1 мм/м; 0.125in/ft	при 0° и 90°: ±0.1°; при других: ±0.2°

ЦИФРОВОЙ УРОВЕНЬ-УКЛОНОМЕР
IP67
ВОДОНЕПРОНИЦ

АБСОЛЮТНЫЙ
УРОВЕНЬ

ПОДСВЕТКА
ЗВУКОВОЙ СИГНАЛ
ПРИ 0° И 90°

РАБОЧАЯ ТЕМПЕРАТУРА
-5~50°C

2175-360

Ед. изм.: мм

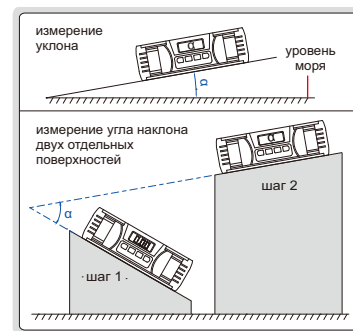
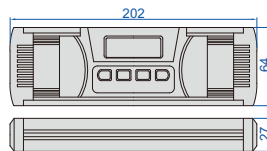

- IP67 пылезащитный/водонепроницаемый
- Используется в качестве измерителя уровня и уклона
- Алюминиевая рама, амортизирующие резиновые торцевые крышки
- Магнитный низ с V-образной канавкой для валов
- Уровень моря постоянно устанавливается внутри чипа,
- установка нуля при замене батарей не требуется
- Кнопки: ВКЛ./ ВЫКЛ., подсветка/звучовой сигнал, абсолютное и инкрементное измерение, ед. изм. (мм/м, %, °),
- **УДЕРЖАНИЕ** (сохранение показаний)
- Три батарейки типа AAA, автоматическое отключение питания

Код	Диапазон	Разрешение	Точность
2175-360	0-360° (90°×4)	0.05°; 1 мм/м	при 0°: ±0.05°; при других: ±0.1°

ЦИФРОВОЙ УРОВЕНЬ-УКЛОНОМЕР
МАГНИТНОЕ
ДНО

АБСОЛЮТНЫЙ
УРОВЕНЬ

РАБОЧАЯ ТЕМПЕРАТУРА
-5~50°C

КОГДА НИЖНЯЯ ЧАСТЬ ОБРАЩЕНА ВВЕРХ,
ДИСПЛЕЙ ПЕРЕВОРАЧИВАЕТСЯ

ПОДСВЕТКА
ПОПУЛЯРНАЯ
МОДЕЛЬ

2170-1

Ед. изм.: мм

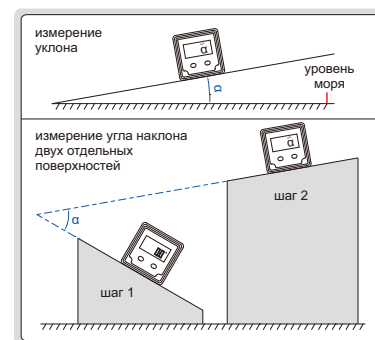
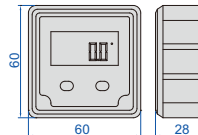

- Используется в качестве измерителя уровня и уклона
- Алюминиевая рама
- Магнитное дно
- Когда нижняя часть обращена вверх, дисплей переворачивается
- Подсветка включается автоматически при использовании и автоматически выключается через 15 секунд после использования
- Уровень моря постоянно устанавливается внутри чипа, при замене батарей установка нуля не требуется
- Кнопки: ВКЛ./ВЫКЛ., НОЛЬ, абсолютное/инкрементное измерение
- Одна батарейка типа AAA, автоматическое отключение через 5 минут

Код	Диапазон	Разрешение	Точность
2170-1	4×90°	0.1° (=1.745 мм/м)	при 0° и 90°: ±0.1°; при других: ±0.2°

ЦИФРОВОЙ УРОВЕНЬ-УКЛОНОМЕР С BLUETOOTH
КОГДА НИЖНЯЯ ЧАСТЬ ОБРАЩЕНА ВВЕРХ,
ДИСПЛЕЙ ПЕРЕВОРАЧИВАЕТСЯ

ПОДСВЕТКА
РАБОЧАЯ ТЕМПЕРАТУРА
-5°C ~ 50°C

МАГНИТНОЕ
ДНО

АБСОЛЮТНЫЙ
УРОВЕНЬ

2198-2

Ед. изм.: мм

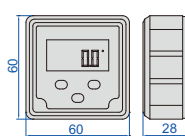

приложение для Android и iPhone (в комплекте), можно выбрать отображение в реальном времени при непрерывной или разовой передаче

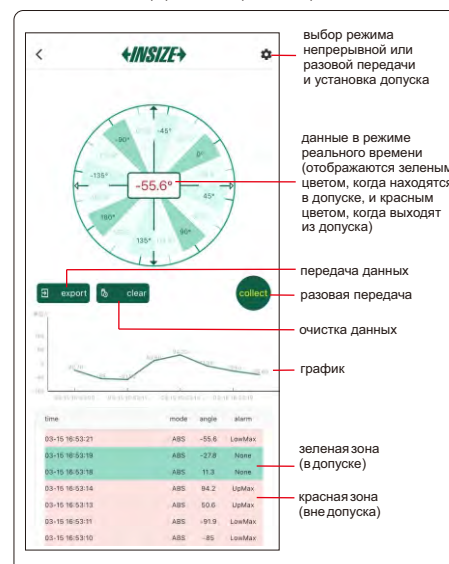

- Используется в качестве измерителя уровня и уклона
- Алюминиевая рама
- Магнитное дно
- Когда нижняя часть обращена вверх, дисплей переворачивается
- Подсветка включается автоматически при использовании и автоматически выключается через 15 секунд после использования
- Уровень моря постоянно устанавливается внутри чипа, при замене батарей установка нуля не требуется
- Кнопки: ВКЛ./ВЫКЛ., УДЕРЖАНИЕ, НОЛЬ, абсолютное/инкрементное измерение
- Дальность передачи встроенного bluetooth до 15 м (при отсутствии препятствий и электромагнитных помех). Поставляется с приложениями для Android и iPhone
- Одна батарейка типа AAA, автоматическое отключение через 5 минут

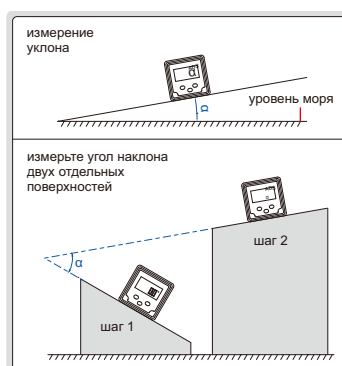

Код	Диапазон	Разрешение	Точность
2198-2	4×90°	0.1° (=1.745 мм/м)	при 0° и 90°: ±0.1°; при других: ±0.2°

- V-образная канавка снизу и слева для валов (диаметры валов. 15–68 мм)
- С поперечной колбой

УРОВНИ РАМНЫЕ

Код		Размеры (L×L)	W
Чувствительность 0.02 мм/м (=0.001°)	Чувствительность 0.05 мм/м (=0.0029°)		
4902-150	4902-C150	150×150 мм	40 мм
4902-200	4902-C200	200×200 мм	40 мм
4902-300	4902-C300	300×300 мм	45 мм



4902-200

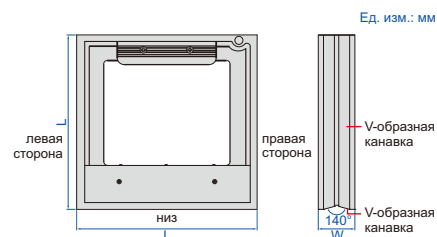

ПОПУЛЯРНАЯ МОДЕЛЬ

- V-образная канавка для валов снизу (диаметр валов. 15–68 мм)
- С поперечной колбой

Код		Длина (L)
Чувствительность 0.02 мм/м (=0.001°)	Чувствительность 0.05 мм/м (=0.0029°)	
4903-150A	4903-C150	150 мм
4903-200A	4903-C200	200 мм
4903-300A	4903-C300	300 мм



4903-200A

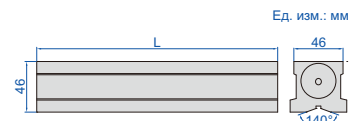

АБСОЛЮТНЫЙ УРОВЕНЬ

ПОДСВЕТКА

РАБОЧАЯ ТЕМПЕРАТУРА 0°C–50°C

ЦИФРОВЫЕ УРОВНИ-УКЛОНОМЕРЫ

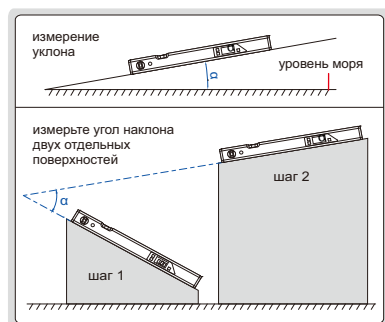

- Имеют поперечные и продольные колбы (глазки)
- Используются в качестве измерителя уровня и уклона
- Алюминиевая рама, магнитное дно
- Уровень моря постоянно устанавливается внутри чипа, при замене батарей установка нуля не требуется
- Кнопки: ВКЛ./ ВЫКЛ., абсолютное и инкрементное измерение, сохранение показаний, звуковой сигнал (кроме 4910-400), единица измерения (мм/м, %, дюйм/фут), преобразование (кроме 4910-400), подсветка
- Когда нижняя часть обращена вверх, дисплей переворачивается
- Две батареи AAA, автоматическое отключение



отображаются как угол, так и уклон



4910-400



4910-600

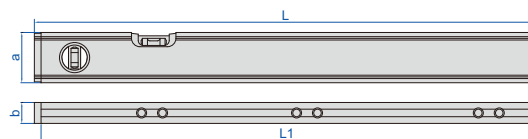

Код	Диапазон	Разрешение	Точность	Примечание*	L	L1	a	b
4910-400	0–360° (90°×4)	угол: 0.1°	±0.2°	отображаются как угол, так и уклон (наклон рассчитывается по углу)	416	400	50	21
4910-600	0–360° (90°×4)	при 0° и 90°: 0.05°; при других: 0.1°	при 0° и 90°: ±0.1°; при других: ±0.2°	при 0° и 90° звучит сигнал	600	585	60	25
4910-1000	0–360° (90°×4)	при 0° и 90°: 0.05°; при других: 0.1°	при 0° и 90°: ±0.1°; при других: ±0.2°	при 0° и 90° звучит сигнал	1000	984	60	25

* мм/м=tan (°)×1000, например: 0.3°=tan (0.3)×1000 =5 мм/м

КОМПАКТНЫЙ УРОВЕНЬ

КОЛБЫ С ПОЖИЗНЕННОЙ ГАРАНТИЕЙ

МАГНИТНОЕ ОСНОВАНИЕ



4912-100

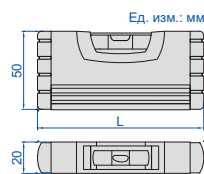

упаковка

- Ударопрочные колбы
- Магнитное основание
- Амортизирующие резиновые торцевые крышки
- Рабочая температура: -15-55°C

магнитная базовая поверхность



Код	Размер (L)	Точность
4912-100	100 мм	0.5 мм/м

АМПУЛЬНЫЙ УРОВЕНЬ

КОЛБЫ С ПОЖИЗНЕННОЙ ГАРАНТИЕЙ

МАГНИТНОЕ ОСНОВАНИЕ



4913-250

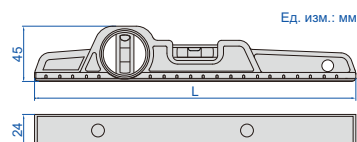

упаковка



- Ударопрочные горизонтальные и вертикальные колбы
- Магнитное основание
- Рабочая температура: -15-55°C
- Корпус из литого алюминия

магнитная нижняя поверхность (фрезерованная)

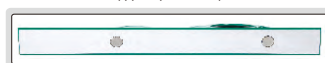

Код	Размер (L)	Точность
4913-250	250 мм	0.5 мм/м

СТРОИТЕЛЬНЫЕ УРОВНИ

МАГНИТНОЕ ОСНОВАНИЕ

КОЛБЫ С ПОЖИЗНЕННОЙ ГАРАНТИЕЙ



4914-600

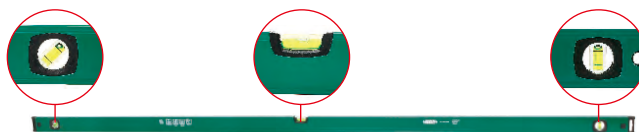

4914-2000

магнитная нижняя поверхность (фрезерованная)



- Ударопрочные горизонтальные и вертикальные колбы
- Магнитное основание
- Амортизирующие резиновые торцевые крышки
- Рабочая температура: -15-55°C

Код	Размер (L)	Точность	Количество колб
4914-300	300 мм	0.5 мм/м	2
4914-600	600 мм	0.5 мм/м	2
4914-800	800 мм	0.5 мм/м	2
4914-1000	1000 мм	0.5 мм/м	2
4914-1200	1200 мм	0.5 мм/м	2
4914-2000	2000 мм	0.5 мм/м	3

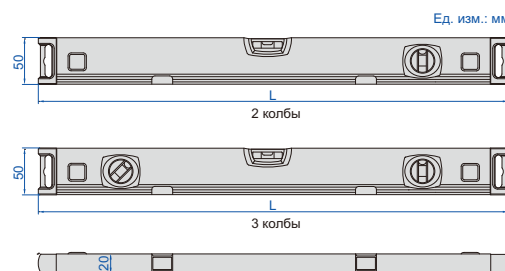



СТРОИТЕЛЬНЫЕ УРОВНИ

МАГНИТНОЕ ОСНОВАНИЕ

КОЛБЫ С ПОЖИЗНЕННОЙ ГАРАНТИЕЙ

- Ударопрочные и устойчивые к ультрафиолетовому излучению колбы
- Магнитное основание
- Амортизирующие резиновые торцевые крышки
- Рабочая температура: -15-55°C



4918-300

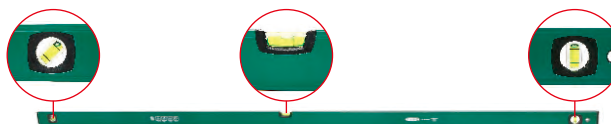

4918-2000

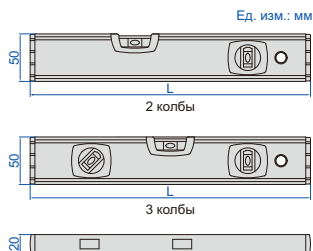

Код	Размер (L)	Точность	Количество колб
4918-300	300 мм	1 мм/м	2
4918-600	600 мм	1 мм/м	2
4918-800	800 мм	1 мм/м	2
4918-1000	1000 мм	1 мм/м	2
4918-1200	1200 мм	1 мм/м	2
4918-2000	2000 мм	1 мм/м	3

СТРОИТЕЛЬНЫЕ УРОВНИ

КОЛБЫ С ПОЖИЗНЕННОЙ ГАРАНТИЕЙ

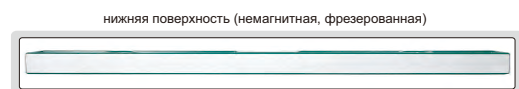

4911-600

- Верхняя и нижняя рабочие поверхности
- Ударопрочные и устойчивые к ультрафиолетовому излучению колбы
- Отлитая под давлением рама из алюминиевого сплава
- Можно установить нулевое положение горизонтальной колбы
- Цена деления горизонтальной колбы составляет 2% уклона
- Рабочая температура: -15-55°C

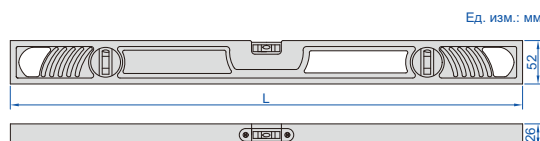

Код	Размер (L)	Точность
4911-600	600 мм	0.5 мм/м
4911-800	800 мм	0.5 мм/м

СИСТЕМЫ БЫСТРЫХ ИЗМЕРЕНИЙ

ПРИМЕЧАНИЕ: НЕ ПОДХОДИТ ДЛЯ НЕБОЛЬШИХ РАЗМЕРОВ, ТАКИХ КАК РЕЗЬБА, ФАСКИ И Т. Д.

- Измерение более 999+ размеров и более 200+ заготовок
- **QMS-A110** подходит для измерения небольших плоских деталей
- **QMS-A200** подходит для измерения плоских деталей с низкими требованиями к точности и небольшими размерами поверхности
- Один или несколько образцов могут быть измерены с помощью одноступенчатой операции: необходимо поместить образцы в произвольной позиции, сфокусировать и измерить автоматически

ХАРАКТЕРИСТИКИ

Код	QMS-A110	QMS-A200	
Оптическая линза	объектив с низким уровнем искажений, однополюсный телецентрический датчик Ø100 мм	двухполюсный телецентрический объектив с низким уровнем искажений, широкое поле обзора: Ø150 мм малое поле обзора: Ø50 мм	
Диапазон поля обзора	100×80 мм	большое поле обзора 150×110 мм	малое поле обзора 50×35 мм
Диапазон измерения (X×Y)	98×78 мм	148×108 мм	48×33 мм
Точность измерения *	±3 мкм ①	±5 мкм ②	±2 мкм ③
Повторяемость	±1 мкм	±1 мкм	±0.5 мкм
Макс. масса образца	5 кг		
Время измерения	<2 с		
Данные измерений	2D измерение		
Источник питания	220 В, 50 Гц, 600 Вт		
Система подсветки	подсветка	телецентрический светильник: зеленый свет	
	кольцевой светильник	4-зонный круговой, белый высокий свет круговой (направленный) низкоугловой зеленый свет (электрический)	
	коаксиальная подсветка (опция)	вертикальный светильник: белый свет	
Требования к охране окружающей среды	температура 20°C±2°C, относительная влажность 30~80%, вибрация <0.002 г, менее 15 Гц		
Размеры (L×W×H)	580×235×790 мм	638×336×885 мм	
Вес нетто	40 кг	60 кг	

* Оптимальная температура 20°C±1°C

- ① В пределах 80×64 мм в зависимости от положения фокуса и температуры окружающей среды при 20°C±1°C
- ② В пределах 120×88 мм в зависимости от положения фокуса и температуры окружающей среды при 20°C±1°C
- ③ В пределах 40×28 мм в зависимости от положения фокуса и температуры окружающей среды при 20°C±1°C

СТАНДАРТНАЯ ПОСТАВКА

Основной блок	1 шт
Компьютер	1 шт
Программное обеспечение	1 шт
Функция передачи данных	1 шт

ДОПОЛНИТЕЛЬНЫЕ ПРИНАДЛЕЖНОСТИ

Коаксиальная подсветка	QMS-23-A3 (должен быть установлен на заводе, для QMS-A110)
Функция импорта программного обеспечения в cad	QMS-23-A4 (должен быть установлен на заводе, для QMS-A200)
Ножной выключатель	QMS-23-C1
ЖК-дисплей 11.6"	QMS-43-FS1
Стеклокалибровочная пластина	QMS-23-B1 (должен быть установлен на заводе)
Функция передачи данных MES	QMS-23-E1



11.6" ЖК-дисплей (опция)

Программное обеспечение (в комплекте)

- Автоматическое одновременное простое и эффективное измерение ширины, отверстий, колец, углов

- Результат измерения может быть сохранен автоматически. Проходные и непроходные элементы могут быть подсчитаны автоматически

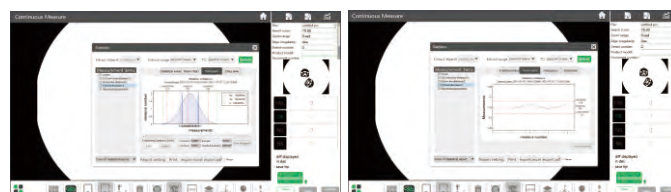
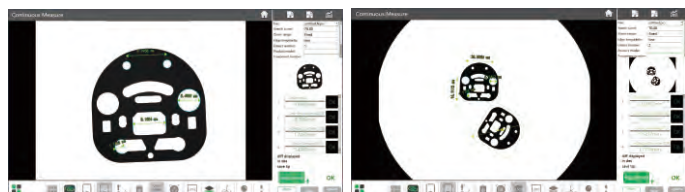



МАЛОЕ ПОЛЕ ЗРЕНИЯ ПОДХОДИТ ДЛЯ ИЗМЕРЕНИЯ РЕЗЬБЫ, ФАСКИ И ДРУГИХ НЕБОЛЬШИХ ДЕТАЛЕЙ

- Измерение более 999+ размеров и более 200+ заготовок
- Подходят для измерения деталей малого и среднего размера с высокими требованиями к точности
- Один или несколько образцов могут быть измерены с помощью, одноступенчатой операции: необходимо поместить образцы в производственной позиции, сфокусировать и измерить автоматически

СИСТЕМЫ БЫСТРЫХ ИЗМЕРЕНИЙ

СТАНДАРТНАЯ ПОСТАВКА

Основной блок	1 шт
Компьютер	1 шт
Программное обеспечение	1 шт
Функция передачи данных	1 шт



QMS-A220

ХАРАКТЕРИСТИКИ

Код	QMS-A220		QMS-A315	
Оптическая линза	двухпольный телецентрический объектив с низким уровнем искажений			
	большое поле обзора: Ø100 мм ; малое поле обзора: Ø25 мм			
Диапазон поля обзора	широкое поле обзора	малое поле обзора	широкое поле обзора	малое поле обзора
	100×80 мм	20×16 мм	100×80 мм	25×20 мм
Диапазон измерения	200×200 мм	130×130 мм	300×200 мм	230×130 мм
Точность измерения	без сшивки	±3 мкм ①	±1 мкм ②	±3 мкм ①
	со сшивкой (мкм)	±(5+0.02L) ⑤	±(3+0.02L) ⑥	±(5+0.02L) ⑦
Повторяемость	без сшивки	±1 мкм	±0.5 мкм	±1 мкм
	со сшивкой	±2 мкм	±1.5 мкм	±2 мкм
Макс. масса образца	5 кг			
Время измерения	<2 с			
Данные измерений	2D измерение			
Источник питания	220 В, 50 Гц, 600 Вт			
Система подсветки	подсветка	телецентрический светильник, зеленый свет		
	кольцевой светильник	4-зонный круговой, белый высокий свет круговой (направленный) низкоугловой зеленый свет (электрический)		
	коаксиальная подсветка (опция)	вертикальный светильник, белый свет		
Требования к охране окружающей среды	температура 20°C±2°C, относительная влажность 30~80%, вибрация: <0.002 г, менее 15 Гц			
Размеры (L×W×H)	532×480×766 мм		532×497×766 мм	
Вес нетто	50 кг		60 кг	

* Оптимальная температура 20°C±1°C

- ① В пределах 80×64 мм в зависимости от положения фокуса и температуры окружающей среды при 20°C±1°C
- ② В пределах 20×16 мм в зависимости от положения фокуса и температуры окружающей среды при 20°C±1°C
- ③ В пределах 180×180 мм в зависимости от положения фокуса, при температуре окружающей среды 20°C±1°C, а длина обрабатываемой детали менее 2 кг, L - ход стола
- ④ В пределах 117×117 мм в зависимости от положения фокуса, при температуре окружающей среды 20°C±1°C, а длина обрабатываемой детали менее 2 кг, L - ход стола
- ⑤ В пределах 270×180 мм в зависимости от положения фокуса, при температуре окружающей среды 20°C±1°C, а длина обрабатываемой детали менее 2 кг, L - ход стола
- ⑥ В пределах 207×117 мм в зависимости от положения фокуса, при температуре окружающей среды 20°C±1°C, а длина обрабатываемой детали менее 2 кг, L - ход стола

ДОПОЛНИТЕЛЬНЫЕ ПРИНАДЛЕЖНОСТИ

Коаксиальная подсветка	QMS-23-A3 (должен быть установлен на заводе)
Стеклокалибровочная пластина	QMS-CALIBRATION
Функция передачи данных MES	QMS-23-E1
Функция импорта программного обеспечения в cad	QMS-23-C1
Лазерный датчик	QMS-43-SJ1 (для QMS-A315, должен быть установлен на заводе)
Ножной выключатель	QMS-43-FS1
ЖК-дисплей 11.6"	QMS-23-B1 (должен быть установлен на заводе)
Поворотный стол	QMS-43-RT1 (должен быть установлен на заводе)



11.6" ЖК-дисплей (опция)



поворотный стол (опция)

Программное обеспечение (в комплекте)

- Автоматическое одновременное простое и эффективное измерение ширины, отверстий, колец, углов

- Результат измерения может быть сохранен автоматически. Проходные и непроходные элементы могут быть подсчитаны автоматически

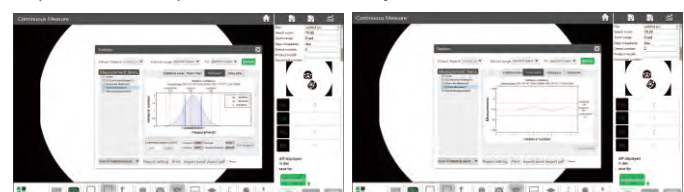
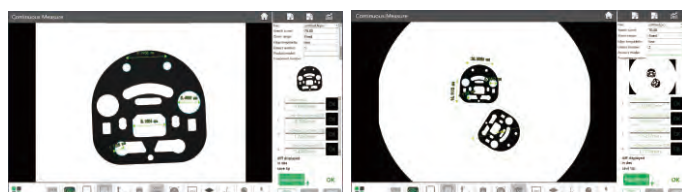

СИСТЕМЫ БЫСТРЫХ ИЗМЕРЕНИЙ КОД QMS-A450

- Измерение более 999 размеров и более 200 деталей
- Подходит для деталей больших, средних и малых размеров с высокими требованиями к точности
- Один или несколько образцов могут быть измерены с помощью одноступенчатой операции.
- Для этого образцы нужно поместить в произвольной позиции и сфокусировать проектор, произойдет автоматическое измерение



ХАРАКТЕРИСТИКИ

Оптическая линза		двухпольный телецентрический объектив с низким уровнем искажений	
Диапазон измерения		большое поле обзора 500×400 мм	малое поле обзора 430×350 мм
Точность измерения	без сшивки	±3 мкм ^①	±1 мкм ^②
	со сшивкой	±(5+0.02L) мкм ^③	±(3+0.02L) мкм ^④
Повторяемость	без сшивки	±1 мкм	±0.5 мкм
	со сшивкой	±2 мкм	±1.5 мкм
Система подсветки	источник света	телецентрический осветитель, зеленый свет	
	поверхностный свет	вертикальный осветитель, высокоугловой кольцевой, белый свет; вертикальный осветитель, 4-зонный низко- и среднеугловой кольцевой, белый свет (электрический); вертикальный осветитель, круговой (направленный), зеленый свет (электрический)	
	коаксиальная подсветка (опция)	вертикальный осветитель, белый свет	
Макс. масса образца	25 кг		
Время измерения	<2 с		
Данные измерений	2D измерение		
Требования к охране окружающей среды	температура 20°C ±2°C, относительная влажность 30~80%, вибрация: <0.002g, менее 15 Гц		
Источник питания	220 В, 50 Гц, 1200 Вт		
Размеры (L×W×H)	1060×860×1890 мм		
Вес нетто	650 кг		



rotary table (optional)

*Оптимальная температура 20°C±1°C

① В пределах 73×49 мм в зависимости от положения фокуса и температуры окружающей среды при 20°C±1°C

② В пределах 16×12 мм в зависимости от положения фокуса и температуры окружающей среды при 20°C±1°C

③ В пределах 450×360 мм в зависимости от положения фокуса и температуры окружающей среды при 20°C±1°C

④ В пределах 387×315 мм в зависимости от положения фокуса и температуры окружающей среды при 20°C±1°C

ДОПОЛНИТЕЛЬНЫЕ ПРИНАДЛЕЖНОСТИ

Коаксиальная подсветка	QMS-43-A1 (должен быть установлен на заводе)
Функция импорта программного обеспечения в CAD	QMS-23-C1
Лазерный датчик	QMS-43-SJ1 (должен быть установлен на заводе)
Ножной выключатель	QMS-43-FS1
Стеклокалибровочная пластина	QMS-CALIBRATION
Функция передачи данных MES	QMS-23-E1
Поворотный стол	QMS-43-RT1 (должен быть установлен на заводе)

СТАНДАРТНАЯ ПОСТАВКА

Основной блок	1 шт
Компьютер	1 шт
Программное обеспечение	1 шт
Функция передачи данных	1 шт

Программное обеспечение (в комплекте)

- Автоматическое одновременное простое и эффективное измерение ширины, отверстий, колец, углов

- Результат измерения может быть сохранен автоматически. Проходные и непроходные элементы могут быть подсчитаны автоматически

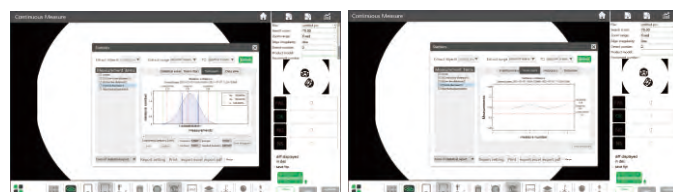
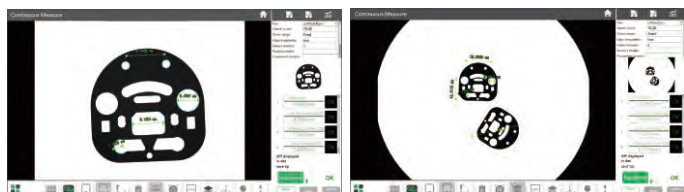



ИЗМЕРЕНИЕ РАЗМЕРОВ В РЕЖИМЕ ОНЛАЙН/ОФФЛАЙН

ТЕЛЕЦЕНТРИЧЕСКАЯ СИСТЕМА С БОЛЬШОЙ ГЛУБИНОЙ РЕЗКОСТИ

СИСТЕМА БЫСТРЫХ ИЗМЕРЕНИЙ (ОНЛАЙН)
КОД VIM-L40

19

ВИДЕОИЗМЕРИТЕЛЬНЫЕ СИСТЕМЫ



- Система с низким уровнем искажений обеспечивает точность по всему полю зрения
- Двойная телецентрическая оптическая система обеспечивает резкие края без потери точности даже для смещенных целей
- Простые в использовании измерительные инструменты для упрощения настройки

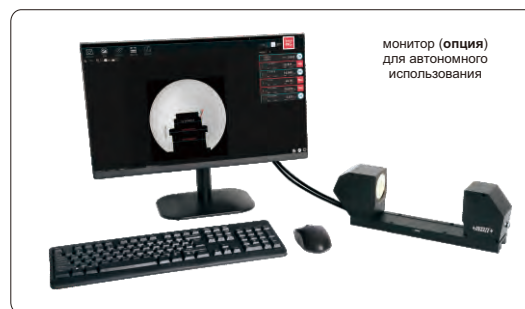

ХАРАКТЕРИСТИКИ

Расстояние между передатчиком и приемником		180 мм	
Диапазон измерений	поле зрения	область высокоточных измерений	Ø26 мм
		полная область измерения	Ø40 мм
	глубина резкости	область высокоточных измерений	10 мм
		полная область измерения	20 мм
Освещение		зеленый светодиод InGaN	
Точность измерения *	область высокоточных измерений		±2 мкм
	полная область измерения		±3 мкм
Повторяемость		±1 мкм	
Пыле-/водонепроницаемость		IP64	
Требование к окружающей среде		температура: 0~45°C, относительная влажность: менее 85%	
Материал оболочки		алюминий	
Вес нетто		2.2 кг	

* Оптимальная температура 20°C±1°C

СТАНДАРТНАЯ ПОСТАВКА

Основной блок	1 шт
Промышленный компьютер	1 шт
Донгл	1 шт

ДОПОЛНИТЕЛЬНЫЕ ПРИНАДЛЕЖНОСТИ

Монитор	VIM-L-SCREEN
---------	--------------

ПРИЛОЖЕНИЕ

- Автоматическое измерение ширины, шага, дуги, угла одновременно, простота и эффективность

ПРОГРАММНОЕ ОБЕСПЕЧЕНИЕ (В КОМПЛЕКТЕ)

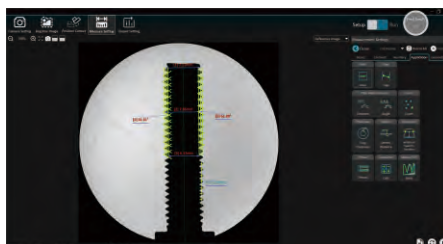

ВИДЕОИЗМЕРИТЕЛЬНЫЕ СИСТЕМЫ (СТАНДАРТНЫЙ ТИП)

СЕРТИФИКАТ
ЗАВОДСКОЙ
КАЛИБРОВКИ



стандартный набор датчиков (опция), включает в себя щупы Ø2 мм и Ø3 мм, калибровочную сферу Ø25 мм, точность измерения 10 мкм



базовый набор датчиков (опция), включает в себя щупы Ø1mm, Ø2mm, Ø3mm, калибровочную сферу Ø25mm, точность измерения 10 мкм



ISD-V250A

компьютер в комплекте



объектив с коаксиальной подсветкой (опция, должен устанавливаться на заводе)

СТАНДАРТНАЯ ПОСТАВКА

Основной блок	1 шт
Компьютер	1 шт
Диаграмма калибровочного стекла	1 шт
Грунт	1 шт
Ножной выключатель	1 шт
Пылезащитный чехол	1 шт

ХАРАКТЕРИСТИКИ

Код	ISD-V150A	ISD-V250A	ISD-V300A	ISD-V400A
Измерительный диапазон (X×Y×Z)	150×100×150 мм	250×150×150 мм	300×200×150 мм	400×300×150 мм
Размер столика	354×228 мм	450×280 мм	500×330 мм	606×466 мм
Размеры стеклянного столика	210×160 мм	306×196 мм	350×250 мм	450×350 мм
Разрешение осей X/Y/Z	0.5 мкм			
Точность осей X/Y	≤(2.5+L/100) мкм (L - измеряемая длина в мм)			
Повторяемость осей X/Y	2 мкм			
Объектив	0.7X~4.5X (зум)			
Рабочее расстояние	92 мм			
Увеличение	29X~184X (на мониторе 21.5')			
Камера	1/3" цвет CCD, 0.3M пиксель			
Подсветка	поверхность и контур с регулируемым светодиодом			
Макс. высота образца	150 мм			
Макс. масса образца	20 кг			
Операционная система	Windows 10/11			
Способ управления	ручной			
Источник питания	110/220 В, 50/60 Гц			
Размеры (L×W×H)	560×540×850 мм	760×600×900 мм	760×600×900 мм	970×670×940 мм
Вес нетто	100 кг	120 кг	140 кг	240 кг

Код	ISD-V150H	ISD-V250H	ISD-V300H	ISD-V400H
Измерительный диапазон (X×Y×Z)	150×100×300 мм	250×150×300 мм	300×200×300 мм	400×300×300 мм
Размер столика	354×228 мм	450×280 мм	500×330 мм	606×466 мм
Размеры стеклянного столика	210×160 мм	306×196 мм	350×250 мм	450×350 мм
Разрешение осей X/Y/Z	0.5 мкм			
Точность осей X/Y	≤(2.5+L/100) мкм (L - измеряемая длина в мм)			
Повторяемость осей X/Y	2 мкм			
Объектив	0.7X~4.5X (зум)			
Рабочее расстояние	92 мм			
Увеличение	29X~184X (на мониторе 21.5')			
Камера	1/3" цвет CCD, 0.3M пиксель			
Подсветка	поверхность и контур с регулируемым светодиодом			
Макс. высота образца	300 мм			
Макс. масса образца	20 кг			
Операционная система	Windows 10/11			
Способ управления	ручной			
Источник питания	110/220 В, 50/60 Гц			
Размеры (L×W×H)	560×540×1000 мм	760×600×1050 мм	760×600×1050 мм	970×670×1090 мм
Вес нетто	110 кг	130 кг	150 кг	250 кг

Продолжение следует



Продолжение предыдущей страницы

ДОПОЛНИТЕЛЬНЫЕ ПРИНАДЛЕЖНОСТИ

Дополнительный объектив 0.5X	код ISD-V-OB05X рабочее расстояние: 175 мм увеличение: 14.5~92X (на мониторе 21.5")
Дополнительный объектив 2X	код ISD-V-OB2X рабочее расстояние: 36 мм увеличение: 58~368X (на мониторе 21.5")
Стандартный набор датчиков (RENISHAW)	код ISD-V-PROBE включает в себя щупы Ø2 мм и Ø3 мм, калибровочная сфера Ø25 мм
Базовый набор датчиков	код ISD-V-PROBE1 включает в себя щупы Ø1 мм, Ø2 мм и Ø3 мм, калибровочная сфера Ø25 мм
Видео-измерительная система с объективом и коаксиальной подсветкой (с компьютером)	код ISD-V150ACL, ISD-V150HCL, ISD-V250ACL, ISD-V250HCL, ISD-V300ACL, ISD-V300HCL, ISD-V400ACL, ISD-V400HCL
Офисное программное обеспечение	код 7313-OFFICE

ПРОГРАММНОЕ ОБЕСПЕЧЕНИЕ (В КОМПЛЕКТЕ)

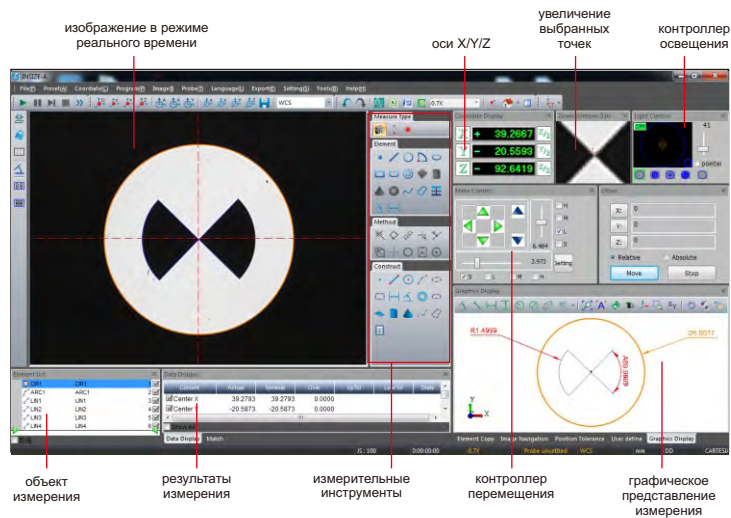

ВИДЕОИЗМЕРИТЕЛЬНЫЕ СИСТЕМЫ С ЧПУ (СТАНДАРТНЫЙ ТИП)

- Автоматическое определение границ, фокусировка, измерение, сканирование контуров, калибровка и т.д.
- Серводвигатели для осей X, Y, Z
- Функция SPC для анализа данных
- Программное обеспечение для измерения

СЕРТИФИКАТ ЗАВОДСКОЙ КАЛИБРОВКИ



USB флеш-накопитель (в комплекте)



СТАНДАРТНАЯ ПОСТАВКА

Основной блок	1 шт
Программное обеспечение	1 шт
Компьютер	1 шт
Дисплей 24"	1 шт
Объектив с коаксиальной подсветкой	1 шт
Контроллер	1 шт
Диаграмма калибровочного стекла	1 шт
Лазерный позиционер	1 шт
Грунт	1 шт
Пылезащитный чехол	1 шт

Продолжение следует

Продолжение предыдущей страницы

19

ХАРАКТЕРИСТИКИ

Код	механизированный зум-объектив	ISD-V220ZA	ISD-V220ZHН	ISD-V270ZA	ISD-V270ZHН	ISD-V370ZA	ISD-V370ZHН
	ручной зум-объектив	ISD-V220CNCA	ISD-V220HN	ISD-V270CNCA	ISD-V270HN	ISD-V370CNCA	ISD-V370HN
Измерительный диапазон (X×Y×Z)		220×120×150 мм	220×120×300 мм	270×170×150 мм	270×170×300 мм	370×270×150 мм	370×270×300 мм
Размер столика		450×280 мм	450×280 мм	500×330 мм	500×330 мм	606×466 мм	606×466 мм
Размеры стеклянного столика		306×196 мм	306×196 мм	350×250 мм	350×250 мм	450×350 мм	450×350 мм
Разрешение осей X/Y/Z		0.5 мкм					
Точность осей X/Y		$\leq(2.5+L/100)$ мкм (L - измеряемая длина в мм)				$\leq(3.5+L/100)$ мкм (L - измеряемая длина в мм)	
Повторяемость осей X/Y		2 мкм					
Объектив		0.7X~4.5X (зум)					
Рабочее расстояние		92 мм					
Увеличение		33.0X~208.6X (с ручным зум-объективом на мониторе 24") 31.9X~188.7X (с механизированным зум-объективом на мониторе 24")					
Камера		гигабитная сетевая камера					
Подсветка	поверхности	коаксиальная подсветка, программируемый сегментированный кольцевой светильник					
	контура	регулируемый светодиодный источник света					
Поле обзора (длина диагонали)		1.5~10.8 мм					
Макс. высота образца		150 мм	300 мм	150 мм	300 мм	150 мм	300 мм
Макс. масса образца		30 кг					
Операционная система		Windows 7/8/10					
Способ управления		автоматический					
Источник питания		220 В, 50/60 Гц					
Размеры (L×W×H)		760×600×900 мм	760×600×1050 мм	760×600×900 мм	760×600×1050 мм	970×670×940 мм	970×670×1090 мм
Вес нетто		146 кг	156 кг	168 кг	178 кг	266 кг	276 кг

ДОПОЛНИТЕЛЬНЫЕ ПРИНАДЛЕЖНОСТИ

Дополнительный объектив 0.5X	код ISD-V-OB05X рабочее расстояние 175 мм увеличение: 16.5~104.3X (с ручным зум-объективом, на мониторе 24"), 16.0~94.4X (с механизированным зум-объективом, на мониторе 24")
Дополнительный объектив 2X	код ISD-V-OB2X рабочее расстояние: 36 мм увеличение: 66~417.2X (с ручным зум-объективом, на мониторе 24"), 63.8~377.4X (с механизированным зум-объективом, на мониторе 24")
Щуп	код ISD-V-PROBE включает в себя щупы Ø2 мм и Ø3 мм, калибровочная сфера Ø25 мм
Лазерный датчик	код ISD-V-LASER
Офисное программное обеспечение	код 7313-OFFICE

ПРОГРАММНОЕ ОБЕСПЕЧЕНИЕ (В КОМПЛЕКТЕ)

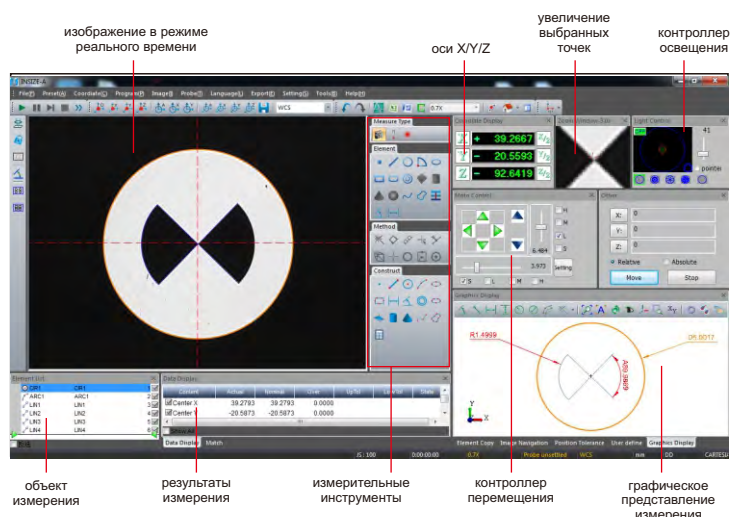

ИЗМЕРИТЕЛЬНЫЙ 3D МИКРОСКОП С БОЛЬШОЙ ГЛУБИНОЙ РЕЗКОСТИ (ПРОДВИНУТЫЙ ТИП)
КОД ISM-N5000

- СШИВАНИЕ ИЗОБРАЖЕНИЙ
- 2D/3D ИЗМЕРЕНИЕ
- МОТОРИЗОВАННАЯ ОСЬ XYZ
- УВЕЛИЧЕНИЕ 30~6000X
- НАВИГАЦИЯ ПО КАРТЕ
- МОТОРИЗОВАННЫЙ ЗУМ-ОБЪЕКТИВ
- СТЕРЕОСКОПИЧЕСКАЯ 3D ВИЗУАЛИЗАЦИЯ



боковая камера показывает соотношение между объективом и заготовкой, снижая риск столкновения

компьютер (в комплекте)



контроллер



наблюдение под наклоном

- Телецентрический объектив высокого разрешения
- Автоматическая фокусировка
- 4 моторизованных переключаемых объектива
- Дисплей с отдельными экранами
- Поворотная платформа
- Фото- и видеосъемка
- Несколько вариантов освещения для различных продуктов и сценариев
- Устранение отражений и ореолов темного поля, HDR, оптические тени
- Автоматическая сшивка для большого поля зрения и измерения после сшивки
- Измерения можно сохранять в отчетах и экспортировать

ПРОГРАММНОЕ ОБЕСПЕЧЕНИЕ ДЛЯ КОМПЬЮТЕРА (В КОМПЛЕКТЕ)

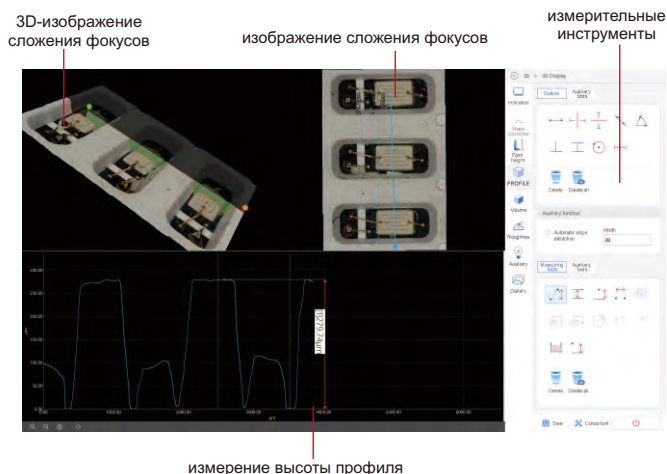

3D-изображение сложения фокусов

изображение сложения фокусов

измерительные инструменты

измерение высоты профиля

ФУНКЦИЯ ПРОГРАММНОГО ОБЕСПЕЧЕНИЯ

Изображение	2D-изображение, 3D-изображение
	регулируемое устранение отражений
	регулируемое устранение кольцевых ореолов
	HDR, регулируемая яркость/контраст/разница цветов
	оптическая тень
	коррекция дрожания
Измерение	сшивка 2D, сшивка 3D
	быстрый 3D-синтез, высокоточный 3D-синтез
	высота хроматограммы
Файл	измерение сшивки
	измерение плоскости (расстояние/угол/радиус/площадь, автоматическое определение краев, отображение шкалы)
	3D-измерения (высота точки/профиль и т.д.)
	съемка и сохранение фотографий, видео
	экспорт отчёта в Excel

Продолжение следует

Продолжение предыдущей страницы

20

МИКРОСКОПЫ, ЛУПЫ

ХАРАКТЕРИСТИКИ

Увеличение	30X~6000X (30X, 40X, 50X, 80X, 100X, 150X, 200X, 300X, 300X, 400X, 500X, 700X, 1000X, 1500X, 2000X, 2500X, 4000X, 5000X, 6000X) 5000X и 6000X - цифровые увеличение	
Объектив	1.5X, 5X, 20X, 50X	
Горизонтальное разрешение	0.42 мкм	
Максимальная глубина резкости	30 мм	
Рабочее расстояние	2~30 мм	
Макс. высота заготовок	90 мм	
Поле зрения	50.60×38.00 мкм~9977.30×7483.00 мкм	
Точность	±(0.5+0.005L) мкм (L - длина или высота измерения в мкм)	
Освещенность	яркое поле (полное/зонированное), темное поле (полное/зонированное), гибридное освещение, проецируемое освещение	
Срок службы источника света	светодиод, срок службы около 40000 часов	
Максимальный размер просматриваемого пикселя	2D: 5 миллиардов пикселей, 3D: 2.5 миллиарда пикселей	
Диапазон углов наклона	-89°~+89°	
Камера	сенсор	1/1.7"CMOS
	пиксель	12.22M (4168×3062)
	частота кадров	30 кадров в секунду
	разрешение	быстрый: 2048×1536, стандартное: 2880×2160, высокое разрешение: 4000×3000, высокое разрешение: 8000×6000/12000×9000
Дисплей	размер	27"
	размер экрана	596.736×335.664 мм
	шаг пикселя	0.1554×0.1554 мм
	разрешение	3840×2160
Моторизованная подача	ось движения	ось X, Y, θ
	диапазон	40 мм×40 мм
	размер	228 мм×204 мм
	скорость перемещения	10 мм/с
	разрешение	1 мкм
	θ угол поворота	-90°~+90°
Верхняя ось Z	максимальный вес заготовки	5 кг
	режим управления	моторизованный
	скорость перемещения	16.5 мм/с
	разрешение	0.1 мкм
	диапазон	50 мм
Нижняя ось Z	режим управления	моторизованный
	разрешение	1 мкм
	скорость перемещения	6 мм/с
	диапазон	50 мм
Источник питания	220 В	
Размеры (L×W×H)	600×320×710 мм	
Масса	70 кг	

СТАНДАРТНАЯ ПОСТАВКА И

Главное устройство	1 шт
Компьютер	1 шт
Стекла калибровочная пластина	1 шт
Антипылевая крышка	1 шт
Флэш-диск USB 16 Гб	1 шт



ЦИФРОВОЙ МИКРОСКОП С АВТОМАТИЧЕСКОЙ ФОКУСИРОВКОЙ И БОЛЬШИМ ПОЛЕМ ОБЗОРА

ФОТОГРАФИИ И ВИДЕО

ИЗМЕРЕНИЕ

АВТОФОКУС

МОЖЕТ БЫТЬ ПОДКЛЮЧЕН К ПК И ТЕЛЕВИЗОРУ ОДНОВРЕМЕННО



5302-AF105

подключение к компьютеру через кабель для сохранения изображений (программное обеспечение для компьютера в комплекте)



- Камера с автофокусом
- Фотографии и видео
- Может быть подключен к телевизору (порт HDMI) и компьютеру (порт RJ45) одновременно
- Встроенное измерительное программное обеспечение для телевидения
- Измерительное программное обеспечение для компьютеров в комплекте
- Автоматическая экспозиция и баланс белого
- Яркость, контрастность, коэффициент усиления регулируются
- Отображение перекрестия (синий/зеленый/красный/желтый/черный/коричневый цвета)

ХАРАКТЕРИСТИКИ

Код	5302-AF105 (стандартный тип)	5302-AF108 (тип высокой четкости)
Пиксель	2 М	8 М
Разрешение	1920×1080	3840×2160
Увеличение	1.4X~25.8X (на ТВ 28")	1.4X~51.6X (на ТВ 28")
Датчик	1/2.8" CMOS	
Расстояние автофокуса	100 мм~∞	
Выход	HDMI, RJ45	
Частота смены кадров	HDMI: 60 кадров в секунду, RJ45: 50 кадров в секунду	
Источник питания	адаптер питания	
Размеры (L×W×H)	500×280×410 мм	
Вес нетто	17 кг	

ТОЧНОСТЬ ИЗМЕРЕНИЯ

Оптическое увеличение (5302-AF105)	Оптическое увеличение (5302-AF108)	Точность измерения
2X	2X	±0.1 мм
4X	4X	±0.1 мм
6X	6X	±0.04 мм
8X	8X	±0.02 мм
14X	14X	±0.02 мм
/	28X	±0.02 мм

ПОЛЕ ОБЗОРА

Фокусное расстояние	Настраиваемое увеличение (на ТВ 28")	Поле обзора
100 мм	3.9~25.8X	24×14~168×91 мм
150 мм	2.6~20X	30×17~240×128 мм
200 мм	2.1~17X	37×20~315×170 мм
250 мм	1.7~14.7X	42×24~385×210 мм
270 мм	1.4~14X	43×25~415×225 мм

ДОПОЛНИТЕЛЬНЫЕ ПРИНАДЛЕЖНОСТИ

28" 4K ТВ	5302-AF-TV28
32" 4K ТВ	5302-AF-TV32
Компьютер	5302-AF-COMPUTER
Контроллер	5302-AF-CONTROLLER

СТАНДАРТНАЯ ПОСТАВКА

Основной блок (с подставкой)	1 шт
Светодиодная подсветка	1 шт
USB флеш-накопитель	1 шт
Мышь	1 шт
HDMI-кабель (для ТВ)	1 шт
Сетевой кабель (для компьютера)	1 шт
Переключатель	1 шт
Программное обеспечение для компьютера	1 шт
Адаптер питания	2 шт

ПРОГРАММНОЕ ОБЕСПЕЧЕНИЕ (В КОМПЛЕКТЕ) ДЛЯ ТВ

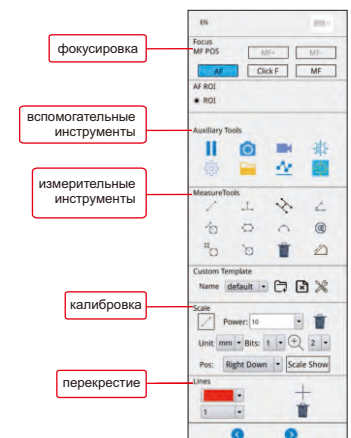

ЦИФРОВЫЕ ИЗМЕРИТЕЛЬНЫЕ МИКРОСКОПЫ (БАЗОВЫЙ ТИП)

ВСТРОЕННОЕ ПРОГРАММНОЕ ОБЕСПЕЧЕНИЕ БЕЗ КОМПЬЮТЕРА

ИЗМЕРЕНИЕ

ФОТОГРАФИИ

ПОПУЛЯРНАЯ МОДЕЛЬ

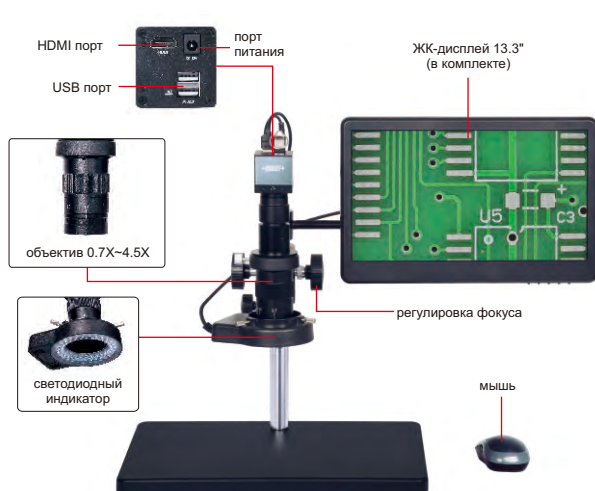

5318-MD60 (без подставки)

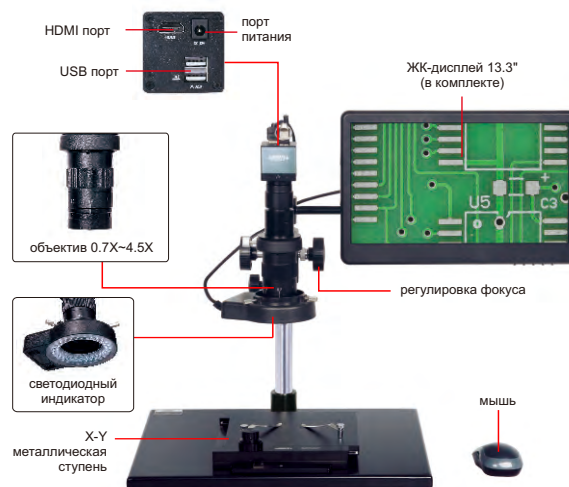

5318-MD60-XY (с подставкой)

- Изображение высокого разрешения 1080P
- Встроенное программное обеспечение без компьютера, управляемое с помощью мыши
- Фотографии можно сохранять на флеш-накопителе USB
- Результаты измерений можно выгрузить в Excel
- Яркость, контрастность, коэффициент усиления регулируются



USB флеш-накопитель 16 Гб (в комплекте)



белая/черная пластина (в комплекте)

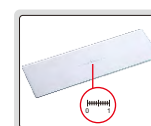

стеклянная калибровочная линейка с ценой деления 0.1 мм (в комплекте)

ХАРАКТЕРИСТИКИ

Код	5318-MD60 (без подставки)	5318-MD60-XY (с подставкой)
Увеличение	12.5X-80X	
Датчик	1/2.8" CMOS	
Пиксель	2 М	
Разрешение	1920×1080	
Частота смены кадров	60 кадров в секунду	
Точность измерения	±0.02 мм	
Линии	перекрестье, масштабные линии (количество, цвет и положение линий регулируются)	
Выход	HDMI	
Источник питания	адаптер питания	
Размеры (L×W×H)	380×260×350 мм	570×300×430 мм
Вес нетто	4.5 кг	10 кг

СТАНДАРТНАЯ ПОСТАВКА

Код	5318-MD60	5318-MD60-XY
Основной блок	1 шт	1 шт
Адаптер камеры 0.5X	1 шт	1 шт
Дополнительный объектив 1X	1 шт	1 шт
Белая/черная пластина	1 шт	1 шт
Стеклянная калибровочная линейка	1 шт	1 шт
USB флеш-накопитель 16 Гб	1 шт	1 шт
Мышь	1 шт	1 шт
Кабель HDMI	1 шт	1 шт
Адаптер питания	3 шт	3 шт
Металлический столик X-Y	-	1 шт

УВЕЛИЧЕНИЕ И ПОЛЕ ОБЗОРА

Дополнительный объектив	Характеристики	Адаптер камеры 0.5X (в комплекте)
		увеличение
0.5X (опция)	поле обзора	47×26~7.4×4 мм
	увеличение	12.5-80X
1X (в комплекте)	поле обзора	23.5×13~3.7×2 мм
	увеличение	25-160X
2X (опция)	поле обзора	11.8×6.5~1.8×1 мм

ДОПОЛНИТЕЛЬНЫЕ ПРИНАДЛЕЖНОСТИ

Дополнительный объектив 0.5X	5318-OB05X
Дополнительный объектив 2X	5318-OB2X

ИЗМЕРИТЕЛЬНОЕ ПРОГРАММНОЕ ОБЕСПЕЧЕНИЕ (В КОМПЛЕКТЕ)

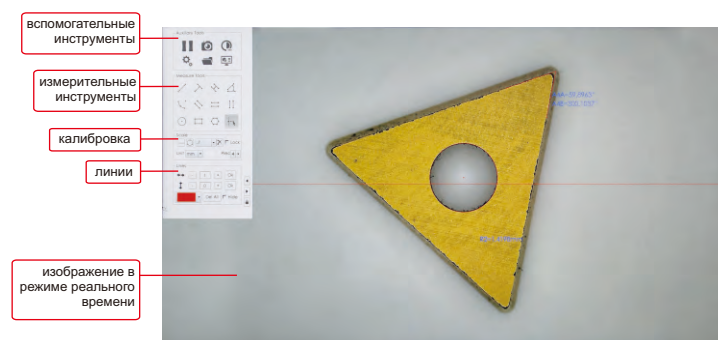

ФОТОГРАФИИ ИЗМЕРЕНИЕ ВСТРОЕННОЕ ПРОГРАММНОЕ ОБЕСПЕЧЕНИЕ БЕЗ КОМПЬЮТЕРА

ЦИФРОВЫЕ ИЗМЕРИТЕЛЬНЫЕ МИКРОСКОПЫ

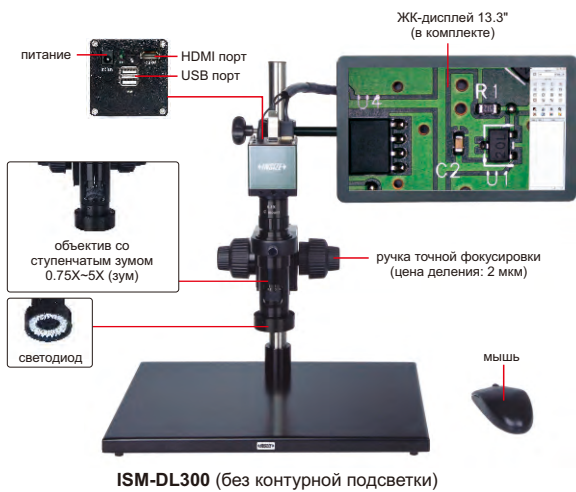

ISM-DL300 (без контурной подсветки)



ISM-DL301 (с контурной подсветкой)

- Изображение высокого разрешения 1080P
- Встроенное программное обеспечение без компьютера, управляемое с помощью мыши
- Фотографии можно сохранять на флеш-накопителе
- Результаты измерений можно выгрузить в Excel
- Автоматические баланс белого и экспозиция
- Яркость, контрастность, коэффициент усиления регулируются

ХАРАКТЕРИСТИКИ

Код	ISM-DL300 (без контурной подсветки)	ISM-DL301 (с контурной подсветкой)
Увеличение	15X~100X	
Датчик	1/2" CMOS	
Пиксель	2M	
Разрешение	1920×1080	
Частота смены кадров	60 кадров в секунду	
Выход	HDMI	
Источник питания	адаптер питания	
Размеры (L×W×H)	570×300×430 мм	
Вес нетто	6.5 кг	



УВЕЛИЧЕНИЕ И ТОЧНОСТЬ ИЗМЕРЕНИЯ

Увеличение объектива	Увеличение изображения	Точность измерения*
0.75X	15X	±8 мкм
1X	20X	±7 мкм
1.5X	30X	±6 мкм
2X	40X	±6 мкм
2.5X	50X	±6 мкм
3X	60X	±5 мкм
3.5X	70X	±5 мкм
4X	80X	±4 мкм
4.5X	90X	±4 мкм
5X	100X	±4 мкм

* При измерении контура образцов для обеспечения точности подходит ISM-DL301

УВЕЛИЧЕНИЕ, ФОКУСНОЕ РАССТОЯНИЕ И ПОЛЕ ОБЗОРА

Дополнительный объектив	Характеристики	Адаптер камеры	
		0.5X (в комплекте)	1X (опция)
1X (в комплекте)	увеличение	15~100X	30~200X
	фокусное расстояние	70±2 мм	70±2 мм
	поле зрения	16×11~2.5×1.6 мм	7.8×5.3~1.2×0.8 мм
2X (опция)	увеличение	30~200X	60~400X
	фокусное расстояние	29±2 мм	29±2 мм
	поле зрения	7.8×5.3~1.2×0.8 мм	3.8×2.7~0.6×0.4 мм

СТАНДАРТНАЯ ПОСТАВКА

Основной блок	1 шт
Адаптер камеры 0.5X	1 шт
Дополнительный объектив 1X	1 шт
Калибровочная пластина	1 шт
USB флеш-накопитель 16 Гб	1 шт
Белая/черная пластина	1 шт
Мышь	1 шт
Кабель HDMI	1 шт
Адаптер питания	2 шт

ДОПОЛНИТЕЛЬНЫЕ ПРИНАДЛЕЖНОСТИ

Адаптер камеры 1X	ISM-DL-CA1X
Дополнительный объектив 2X	ISM-DL-OB2X
Стекланный столик X-Y (код: 100×86 мм)	ISM-DL-STAGE
Металлический столик X-Y	ISM-DL-STAGE1
Светодиодный индикатор	
Дополнительный объектив	



Продолжение следует

Продолжение предыдущей страницы

20

МИКРОСКОПЫ, ЛУПЫ

ПРОГРАММНОЕ ОБЕСПЕЧЕНИЕ (В КОМПЛЕКТЕ)

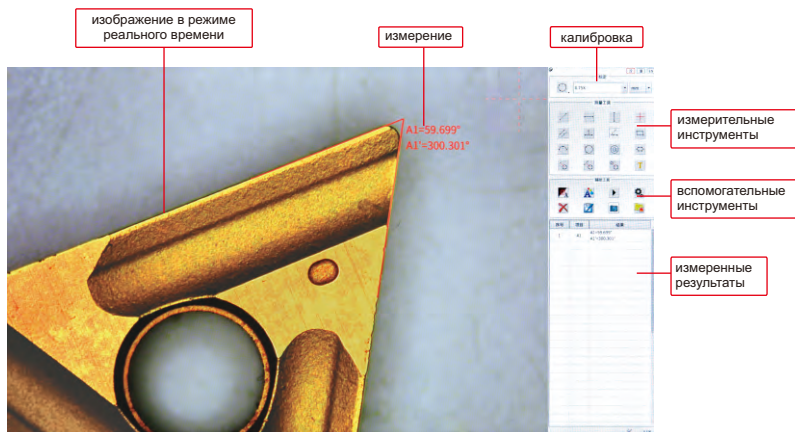

ЦИФРОВОЙ ИЗМЕРИТЕЛЬНЫЙ МИКРОСКОП (СТАНДАРТНЫЙ ТИП)

ВСТРОЕННОЕ ПРОГРАММНОЕ ОБЕСПЕЧЕНИЕ БЕЗ КОМПЬЮТЕРА

ЭЛЕКТРОННЫЙ УВЕЛИЧИТЕЛЬНЫЙ ОБЪЕКТИВ С ОБРАТНОЙ СВЯЗЬЮ

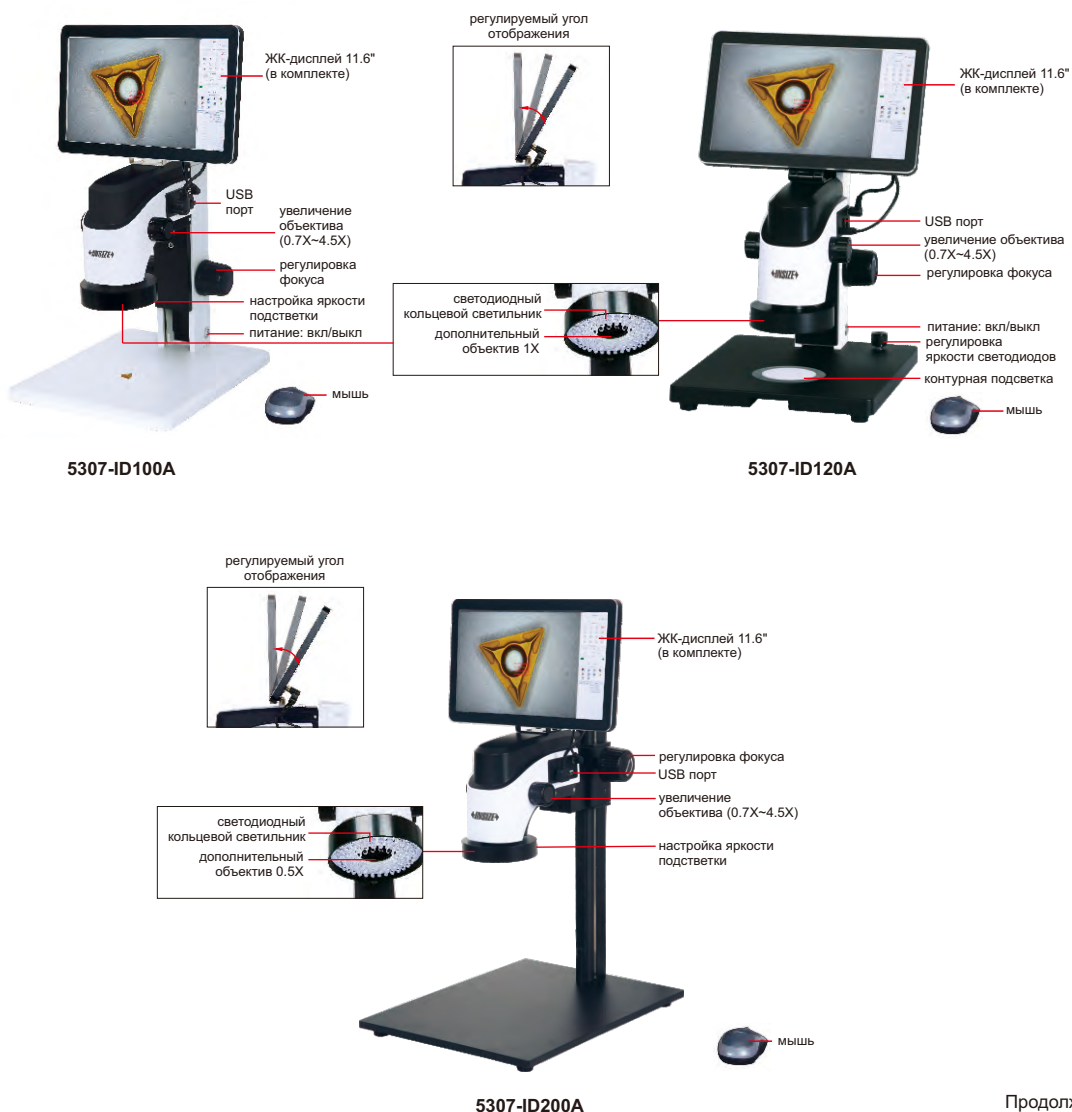

Продолжение следует



Продолжение предыдущей страницы

- Электронный объектив с обратной связью по увеличению: при изменении увеличения объектива вручную программное обеспечение автоматически выбирает соответствующие данные предварительной калибровки, и калибровка не требуется
- Два способа регулировки яркости светодиода:
 - регулировка ручкой и при помощи программного обеспечения
- Встроенное программное обеспечение без компьютера, управляемое с помощью мыши
- Фотографии можно сохранять на флеш-накопителе USB
- Результаты измерений можно выгрузить в Excel

ХАРАКТЕРИСТИКИ

Код	5307-ID100A (большое увеличение)	5307-ID120A (высокое увеличение, контурная подсветка)	5307-ID200A (большое поле обзора)
Датчик	1/2" CMOS		
Пиксель	2M		
Разрешение	1920×1080		
Увеличение	12~77X		6~38X
Фокусное расстояние	65 мм		130 мм
Поле обзора	3.2×1.8~20.9×11.7 мм		6.4×3.6~41.8×23.4 мм
Максимальная высота образца	60 мм		210 мм
Частота смены кадров	60 кадров в секунду		
Выход	USB/HDMI		
Источник питания	адаптер питания		
Размеры (L×W×H)	260×320×500 мм		305×405×530 мм
Вес нетто	5.2 кг	5.7 кг	7.6 кг

УВЕЛИЧЕНИЕ И ТОЧНОСТЬ ИЗМЕРЕНИЯ

Увеличение объектива	5307-ID100A, 5307-ID120A		5307-ID200A	
	увеличени	точность измерения	увеличени	точность измерения
0.7X	12X	±9 мкм	6X	±15 мкм
1X	17X	±9 мкм	8X	±15 мкм
1.5X	26X	±8 мкм	13X	±9 мкм
2X	35X	±7 мкм	17X	±9 мкм
2.5X	43X	±7 мкм	21X	±9 мкм
3X	51X	±7 мкм	25X	±9 мкм
3.5X	60X	±6 мкм	30X	±8 мкм
4X	68X	±6 мкм	34X	±8 мкм
4.5X	77X	±5 мкм	38X	±7 мкм

СТАНДАРТНАЯ ПОСТАВКА

Основной блок	1 шт
Дополнительный объектив 1X (включено в 5307-ID100A, 5307-ID120A)	1 шт
Дополнительный объектив 0.5X (включено в 5307-ID200A)	1 шт
Калибровочная пластина	1 шт
Адаптер питания	1 шт
Мышь	1 шт
USB флеш-накопитель 16 Гб	1 шт

ДОПОЛНИТЕЛЬНЫЕ ПРИНАДЛЕЖНОСТИ

Дополнительный объектив 0.75X	5307-ID100A-OB075X
Дополнительный объектив 2X	5307-ID100A-OB2X

ИЗМЕРИТЕЛЬНОЕ ПРОГРАММНОЕ ОБЕСПЕЧЕНИЕ (В КОМПЛЕКТЕ)

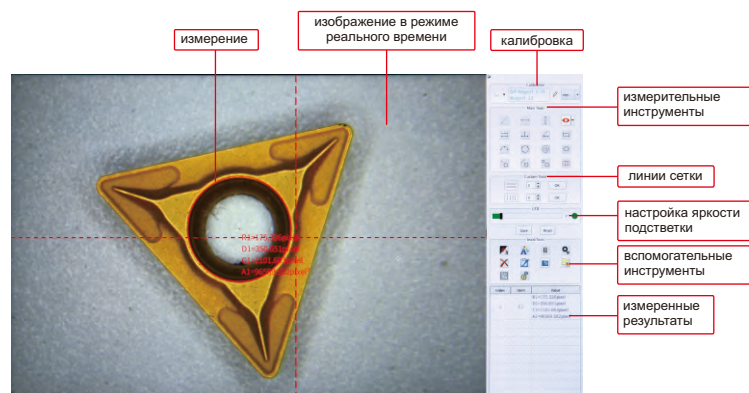

ЦИФРОВОЙ МИНИ-МИКРОСКОП (ЭКОНОМИЧНЫЙ ТИП) КОД 5311-M710

ВСТРОЕННАЯ
ЛИТIEВАЯ БАТАРЕЯ

ФОТОГРАФИИ
И ВИДЕО



■ Замораживание экрана:

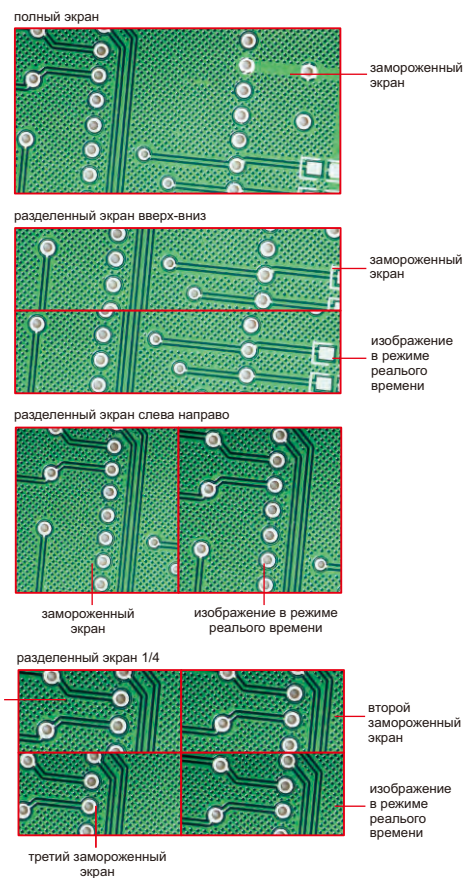

ПРОГРАММНОЕ ОБЕСПЕЧЕНИЕ ДЛЯ КОМПЬЮТЕРА (В КОМПЛЕКТЕ)

- Языки: китайский (упрощенный), английский
- Операционная система: Windows 7/8.1/10 (64bit)
- Порт: USB2.0 или выше
- Точность измерения: 0.02 мм

- + подсчет точек
- площадь многоугольника
- ↔ расстояние от точки до прямой
- ⤿ дуга
- ⊙ межосевое расстояние 2-х кругов
- ▭ длина прямой линии
- ⊥ расстояние между двумя линиями
- + поперечная линия
- ⊙ радиус круга
- ⊙ межосевое расстояние концентрических кругов
- ▭ длина непрерывной линии
- ▭ расстояние между параллельными линиями
- ⊥ двойная поперечная линия
- ⊙ радиус круга по 2-м точкам
- ▭ площадь прямоугольника
- ⊥ расстояние между линией и первой параллельной линией
- ∠ угол
- ⊙ радиус круга по 3-м точкам

ХАРАКТЕРИСТИКИ

Разрешение дисплея	1280×800
Датчик	1/3" CMOS
Пиксель	13M
Размер одиночного пикселя	1.12×1.12 мкм
Частота смены кадров	60 кадров в секунду/30 кадров в секунду
Увеличение	6.5X-60X
Поле зрения	3.6×2-33×18.5 мм
Баланс белого	автоматическая/ручная (10 уровней RGB)/калибровка
Управление экспозицией	блокировка АЕ/компенсация экспозиции (10 уровней)
Управление изображением	контрастность/насыщенность/резкость (10 уровней)
Носитель записи	карта памяти (128 Гб макс.)
Выход	HDMI
Источник питания	встроенная литиевая батарея/адаптер питания
Размеры (L×W×H)	180×200×360 мм
Вес нетто	1.3 кг

СТАНДАРТНАЯ ПОСТАВКА

Основной блок	1 шт
Кабель USB	1 шт
Кабель HDMI	1 шт
ИК дистанционное управление	1 шт
32 Гб карта памяти и держатель	1 шт
Пластиковая калибровочная линейка	1 шт
Адаптер питания	1 шт

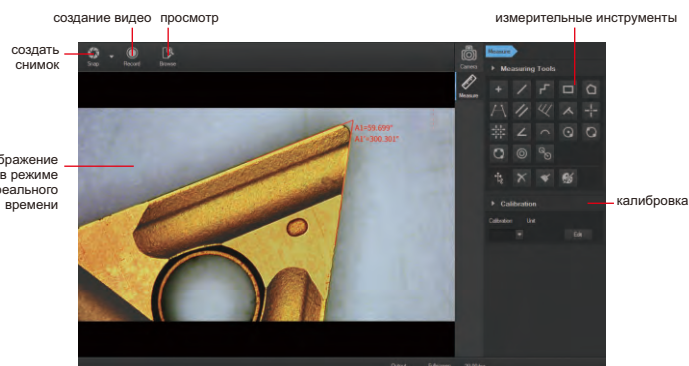

ЦИФРОВОЙ ИЗМЕРИТЕЛЬНЫЙ МИКРОСКОП (ЭКОНОМИЧНЫЙ ТИП)

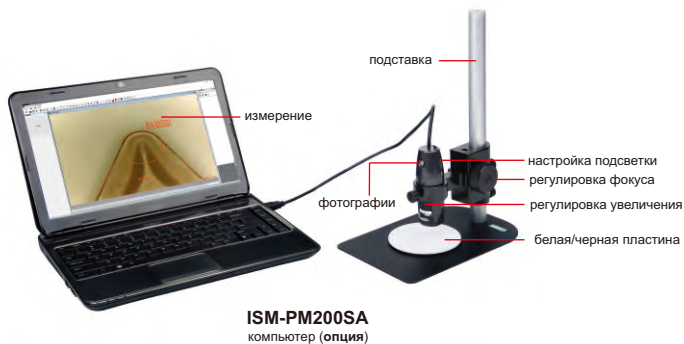

- Можно создавать фотографии и видео
- Поставляется с программным обеспечением
- Калибровочные линейки (цена деления 0.1 и 1 мм) включены
- С поддержкой фокусировки

ХАРАКТЕРИСТИКИ

Код	ISM-PM200SA	ISM-PM200SB
Увеличение	10X~200X	10X~200X
Подставка	стандарт	универсальная
Пиксель	2 М (разрешение: 1920×1080)	
Подсветка	встроенный регулируемый светодиод	
Источник питания	кабель USB 2.0 (требуемое напряжение: 5±0.1 В)	

СТАНДАРТНАЯ ПОСТАВКА

Основное устройство	1 шт
Флэш-диск USB	1 шт

ДОПОЛНИТЕЛЬНЫЕ ПРИНАДЛЕЖНОСТИ

Зеленый фильтр	ISM-PM-GREEN
Желтый фильтр	ISM-PM-YELLOW
Синий фильтр	ISM-PM-BLUE

УВЕЛИЧЕНИЕ, ФОКУСНОЕ РАССТОЯНИЕ, ПОЛЕ ОБЗОРА И ТОЧНОСТЬ

Увеличение	Фокусное расстояние	Поле обзора	Точность
50X	22 мм	9.6×7.1 мм	30 мкм
100X	14 мм	4.8×3.6 мм	15 мкм
150X	14 мм	3.3×2.5 мм	10 мкм
200X	19 мм	2.3×1.8 мм	8 мкм



флешка с ПО (в комплекте)



ПРОГРАММНОЕ ОБЕСПЕЧЕНИЕ

- Языки: английский, японский, корейский, немецкий, турецкий, португальский, китайский
- Операционная система: Windows 7/8/XP/Vista

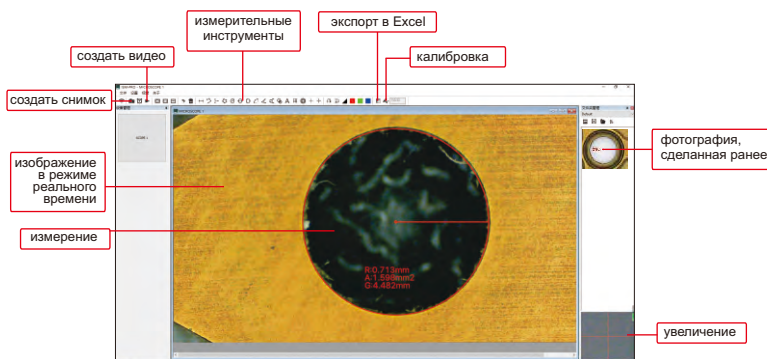

Измерительные инструменты:

- измерение длины линии или расстояния между двумя точками
- измерение радиуса, длины и угла дуги
- измерение площади прямоугольника
- добавление числа с помощью круга
- измерение расстояния между двумя окружностями
- измерение длины непрерывной линии
- измерение расстояния между двумя параллельными линиями
- измерение угла с помощью трех точек
- измерение угла между двумя линиями
- измерение радиуса, длины и площади окружности
- измерение расстояния между точкой и прямой
- добавление текста

Данные отправляются в Excel:

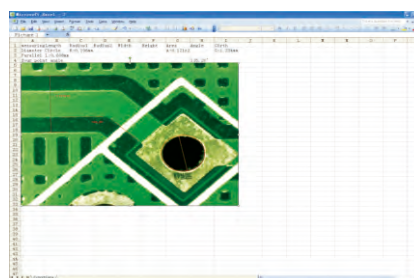

СТЕРЕОМИКРОСКОПЫ С ЗУМОМ (СТАНДАРТНЫЙ ТИП)

20

МИКРОСКОПЫ, ЛУПЫ

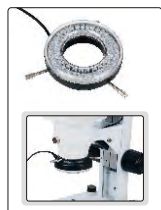

коаксиальная подсветка (опция)



ISM-ZS50

ХАРАКТЕРИСТИКИ

Код	ISM-ZS50	ISM-ZS50T
Оптическая труба	бинокуляр	тринокуляр
Окуляр (широкое поле)	10X (поле обзора: Ø22 мм)	
Объектив	0.8X-5X (зум)	
Крестность зума	1: 6.3	
Расстояние между зрчками	55-75 мм (регулируется)	
Диоптрическая коррекция	±5 диоптрий (два окуляра)	
Рабочее расстояние объектива	115 мм	
Максимальная высота образца	75 мм	
Подсветка	регулируемый отраженный и проходящий светодиодный источник света	
Источник питания	110/220 В, 50/60 ГЦ	
Размеры (L×W×H)	290×260×480 мм	
Вес нетто	4.9 кг	

СТАНДАРТНАЯ ПОСТАВКА

Основной блок	1 шт
Окуляр WF 10X	2 шт
Стеклопластиковая пластина Ø100 мм	1 шт
Бело-черная пластина Ø100 мм	1 шт
Пылезащитный чехол	1 шт

ДОПОЛНИТЕЛЬНЫЕ ПРИНАДЛЕЖНОСТИ

Дополнительный объектив	0.5X	ISM-ZS50-OB05X *
	2X	ISM-ZS50-OB2X
Окуляр	10X делительный окуляр (цена деления 0.1 мм/дел.)	ISM-ZS50-EPD10X
	WF15X (поле обзора: Ø16 мм)	ISM-ZS50-EP15X
	WF20X (поле обзора: Ø12 мм)	ISM-ZS50-EP20X
Светодиодный кольцевой светильник		ISM-ZS-RL
Муфта для вспомогательного объектива		ISM-ZS200-ADAPTER
Цифровая камера для ISM-ZS50T		ISM-CM20, ISM-CM63, ISM-KM60

*Дополнительный объектив 0.5X должен использоваться с ISM-ZS200-ADAPTER

СТЕРЕОМИКРОСКОПЫ С ЗУМОМ И УНИВЕРСАЛЬНОЙ ПОДСТАВКОЙ (БАЗОВЫЙ ТИП)

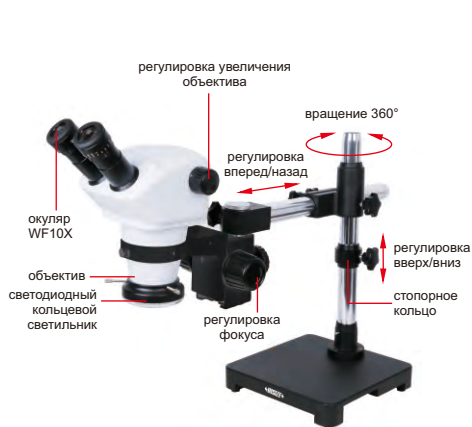

5106-M40 (с подставкой типа А)



5106-M50 (с подставкой типа В)

ХАРАКТЕРИСТИКИ

Код	5106-M40	5106-M40T	5106-M50	5106-M50T
Подставка	типа А		типа В	
Оптическая труба	бинокуляр	тринокуляр	бинокуляр	тринокуляр
Окуляр (широкое поле)	10X (поле обзора: Ø22 мм)			
Объектив	0.8X-5X (зум)			
Крестность зума	1:6.3			
Расстояние между зрчками	55-75 мм			
Диоптрическая коррекция	±5 диоптрий (два окуляра)			
Рабочее расстояние объектива	115 мм			
Максимальная высота образца	300 мм			
Подсветка	регулируемый отраженный светодиодный кольцевой источник света			
Источник питания	адаптер питания			
Размеры (L×W×H)	610×220×430 мм		790×230×430 мм	
Вес нетто	13.7 кг		20 кг	

СТАНДАРТНАЯ ПОСТАВКА

Основной блок с подставкой	1 шт
Окуляр WF10X	2 шт
Светодиодный кольцевой светильник	1 шт
Пылезащитный чехол	1 шт

ДОПОЛНИТЕЛЬНЫЕ ПРИНАДЛЕЖНОСТИ

Дополнительный объектив	0.5X	ISM-ZS50-OB05X*
	2X	ISM-ZS50-OB2X
Окуляр	10X делительный окуляр (цена деления 0.1 мм/дел.)	ISM-ZS50-EPD10X
	WF15X (поле обзора: Ø16 мм)	ISM-ZS50-EP15X
	WF20X (поле обзора: Ø12 мм)	ISM-ZS50-EP20X
Муфта адаптера		ISM-ZS30-ADAPTER
0.5X адаптер для 5106-M40T/M50T		ISM-MAS-ADAPTER
Цифровая камера для 5106-M40T/M50T**		ISM-CM20, ISM-CM63

* Дополнительный объектив 0.5X должен использоваться с ISM-ZS30-ADAPTER

** Цифровую камеру необходимо использовать с адаптером 0.5X ISM-MAS-ADAPTER

СТЕРЕОМИКРОСКОПЫ С ЗУМОМ (БАЗОВЫЙ ТИП) КОД ISM-ZS30

ХАРАКТЕРИСТИКИ

Оптическая труба	бинокуляр
Окуляр (широкое поле)	10X (поле обзора: Ø20 мм)
Объектив	1X~4.5X (зум)
Крестность зума	1: 4.5
Расстояние между зрчками	55~75 мм (регулируется)
Диоптрическая коррекция	±5 диоптрий (два окуляра)
Рабочее расстояние объектива	97 мм
Максимальная высота образца	60 мм
Подсветка	регулируемый отраженный и проходящий светодиодный источник света
Источник питания	110/220 В, 50/60 ГЦ
Размеры (L×W×H)	260×190×400 мм
Вес нетто	4.3 кг



ДОПОЛНИТЕЛЬНЫЕ ПРИНАДЛЕЖНОСТИ

Дополнительный объектив	0.5X	ISM-ZS30-OB05X *
	0.63X	ISM-ZS30-OB06X *
	0.75X	ISM-ZS30-OB07X *
	2X	ISM-ZS30-OB2X
Окуляр	10X делительный окуляр (цена деления 0.1 мм/дел.)	ISM-ZS30-EPD10X
	WF15X (поле обзора: Ø16 мм)	ISM-ZS50-EP15X
	WF20X (поле обзора: Ø12 мм)	ISM-ZS50-EP20X
Муфта для вспомогательного объектива		ISM-ZS-RL
Светодиодный кольцевой светильник		ISM-ZS30-ADAPTER
Цифровая фотокамера		ISM-CM63
Адаптер камеры 0.75X **		ISM-AD-0D75



коаксиальная подсветка (опция)

СТАНДАРТНАЯ ПОСТАВКА

Основной блок	1 шт
Окуляр WF 10X	2 шт
Стеклоплатина Ø95 мм	1 шт
Бело-черная пластина Ø95 мм	1 шт
Пылезащитный чехол	1 шт

* Дополнительные объективы 0.5X, 0.63X и 0.75X должны использоваться с ISM-ZS30-ADAPTER

** Цифровая фотокамера должна использоваться с адаптером камеры 0.75X

ИЗМЕРИТЕЛЬНАЯ ЛУПА С ПОДСВЕТКОЙ

- Основание со шкалой
- 5 белых светодиодов и 5 УФ-светодиодов
- Порт для зарядки: Type C
- Работа в течение 0.5 ч после полной зарядки



7527-D1

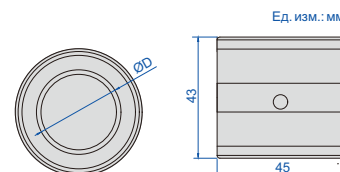

Ед. изм.: мм

основание со шкалой

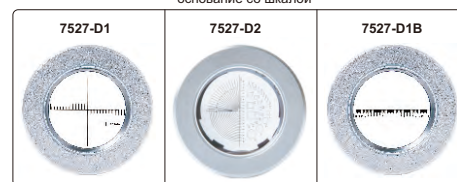

Код	Увеличение	Диаметр объектива (ØD)
7527-D1	10X	Ø30 мм
7527-D2	10X	Ø30 мм
7527-D1B	10X	Ø30 мм

масштаб 7527-D1 (выпускной: 0.5 мм)

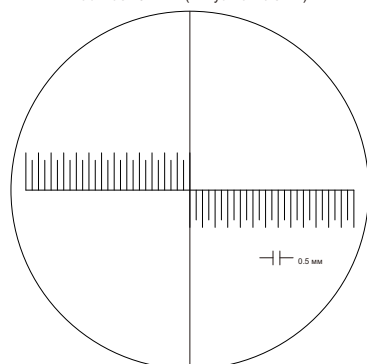

масштаб 7527-D2 (градация 0-5 мм: 0.1 мм, градация 5-10 мм: 0.5 мм)

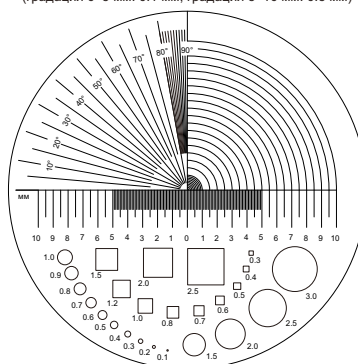

масштаб 7527-D1B (выпускной: 0.1 мм)

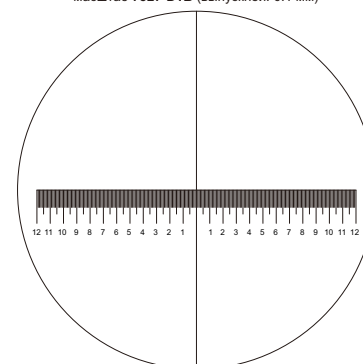

СВОЙСТВА

- Классический портал, интегрированный стол
- Высокопрецизионные воздушные подшипники
- Специальная нелинейная система пружин для минимизации погрешности направляющих

СИСТЕМЫ RENISHAW

- Система прецизионной решетки, включая решетку и устройство сбора данных
- Система управления УСС, включая блок управления и ручной режим с помощью оператора
- Зондовая система, включая головку зонда, корпус зонда и щупы

ПРОГРАММНОЕ ОБЕСПЕЧЕНИЕ INSIZE DMIS CNC CAD+

- ПО разработано на основе стандарта DMIS, имеет отличную совместимость и универсальность
- Измерение геометрических элементов, оценка формы и положения
- Двухнаправленная передача данных с использованием основных систем САПР, полное графическое отображение
- Дополнительные специализированные модули: шестерни, червяка, трубопровода, лопастей, анализа данных SPC и т.д.



CMM-PM10128A

ХАРАКТЕРИСТИКИ СТАНДАРТНОЙ СЕРИИ (СЕРИЯ РМ)

Код	Диапазон (X×Y×Z)	Щуповая система		Точность		Макс. вес детали	Габаритные размеры (мм)	Вес нетто (кг)
		головка	датчик	MPEE (мкм)	MPEP			
CMM-PM686A	600×800×600 мм	RH10T	TP20	±(2.1+L/300)	2.4 мкм	800 кг	1485×1800×2730	1650
CMM-PM686B		RH10M	SP25M	±(1.5+L/300)	1.5 мкм			
CMM-PM8127A	800×1200×700 мм	RH10T	TP20	±(2.3+L/300)	2.6 мкм	1000 кг	1685×2200×2900	2600
CMM-PM8127B		RH10M	SP25M	±(1.7+L/300)	1.7 мкм			
CMM-PM8157A	800×1500×700 мм	RH10T	TP20	±(2.3+L/300)	2.6 мкм	1000 кг	1685×2500×2930	3000
CMM-PM8157B		RH10M	SP25M	±(1.7+L/300)	1.7 мкм			
CMM-PM10128A	1000×1200×800 мм	RH10T	TP20	±(2.7+L/300)	3.0 мкм	1500 кг	1885×2200×3130	2900
CMM-PM10128B		RH10M	SP25M	±(2.1+L/300)	2.1 мкм			
CMM-PM10158A	1000×1500×800 мм	RH10T	TP20	±(2.7+L/300)	3.0 мкм	1500 кг	1885×2500×3130	3300
CMM-PM10158B		RH10M	SP25M	±(2.1+L/300)	2.1 мкм			
CMM-PM10228A	1000×2200×800 мм	RH10T	TP20	±(2.7+L/300)	3.0 мкм	1800 кг	1885×3580×3130	4200
CMM-PM10228B		RH10M	SP25M	±(2.1+L/300)	2.1 мкм			
CMM-PM10258A	1000×2500×800 мм	RH10T	TP20	±(2.7+L/300)	3.0 мкм	1800 кг	1885×3880×3070	5200
CMM-PM10258B		RH10M	SP25M	±(2.1+L/300)	2.1 мкм			
CMM-PM10308A	1000×3000×800 мм	RH10T	TP20	±(2.7+L/300)	3.0 мкм	1800 кг	1885×4380×3070	5900
CMM-PM10308B		RH10M	SP25M	±(2.1+L/300)	2.1 мкм			
CMM-PM121510A	1200×1500×1000 мм	RH10T	TP20	±(3.1+L/300)	3.4 мкм	2000 кг	2085×2500×3530	3600
CMM-PM121510B		RH10M	SP25M	±(2.5+L/300)	2.5 мкм			
CMM-PM122210A	1200×2200×1000 мм	RH10T	TP20	±(3.1+L/300)	3.4 мкм	2000 кг	2085×3580×3530	4600
CMM-PM122210B		RH10M	SP25M	±(2.5+L/300)	2.5 мкм			
CMM-PM122510A	1200×2500×1000 мм	RH10T	TP20	±(3.1+L/300)	3.4 мкм	2000 кг	2085×3880×3470	5500
CMM-PM122510B		RH10M	SP25M	±(2.5+L/300)	2.5 мкм			
CMM-PM123010A	1200×3000×1000 мм	RH10T	TP20	±(3.1+L/300)	3.4 мкм	2000 кг	2085×4380×3470	6500
CMM-PM123010B		RH10M	SP25M	±(2.5+L/300)	2.5 мкм			
CMM-PM152210A	1500×2200×1000 мм	RH10T	TP20	±(3.5+L/300)	3.8 мкм	2200 кг	2385×3580×3470	5900
CMM-PM152210B		RH10M	SP25M	±(2.9+L/300)	2.9 мкм			
CMM-PM152510A	1500×2500×1000 мм	RH10T	TP20	±(3.5+L/300)	3.8 мкм	2200 кг	2385×3880×3470	6500
CMM-PM152510B		RH10M	SP25M	±(2.9+L/300)	2.9 мкм			

Продолжение следует

Продолжение предыдущей страницы

21

ХАРАКТЕРИСТИКИ СТАНДАРТНОЙ СЕРИИ (СЕРИЯ РМ)

Код	Диапазон (X×Y×Z)	Щуповая система		Точность		Макс. вес детали	Габаритные размеры (мм)	Вес нетто (кг)
		головка	датчик	MPEE (мкм)	MPEP			
CMM-PM153010A	1500×3000×1000 мм	RH10T	TP20	±(3.5+L/300)	3.8 мкм	2200 кг	2385×4380×3470	7500
CMM-PM153010B		RH10M	SP25M	±(2.9+L/300)	2.9 мкм			
CMM-PM182510A	1800×2500×1000 мм	RH10T	TP20	±(3.9+L/300)	4.2 мкм	2500 кг	2685×3880×3470	7300
CMM-PM182510B		RH10M	SP25M	±(3.3+L/300)	3.3 мкм			
CMM-PM183010A	1800×3000×1000 мм	RH10T	TP20	±(3.9+L/300)	4.2 мкм	2500 кг	2685×4380×3470	8500
CMM-PM183010B		RH10M	SP25M	±(3.3+L/300)	3.3 мкм			
CMM-PM183510A	1800×3500×1000 мм	RH10T	TP20	±(3.9+L/300)	4.2 мкм	2500 кг	2685×4880×3470	9700
CMM-PM183510B		RH10M	SP25M	±(3.3+L/300)	3.3 мкм			
CMM-PM184010A	1800×4000×1000 мм	RH10T	TP20	±(3.9+L/300)	4.2 мкм	2500 кг	2685×5380×3470	10800
CMM-PM184010B		RH10M	SP25M	±(3.3+L/300)	3.3 мкм			

ХАРАКТЕРИСТИКИ ВЫСОКОТОЧНОЙ СЕРИИ (СЕРИЯ РЕ)

Код	Диапазон (X×Y×Z)	Щуповая система		Точность		Макс. вес детали	Габаритные размеры (мм)	Вес нетто (кг)
		головка	датчик	MPEE (мкм)	MPEP			
CMM-PE686A	600×800×600 мм	RH10T	TP20	±(1.8+L/350)	2.0 мкм	800 кг	1485×1800×2730	1650
CMM-PE686B		RH10M	SP25M	±(1.2+L/350)	1.2 мкм			
CMM-PE8127A	800×1200×700 мм	RH10T	TP20	±(2.0+L/350)	2.2 мкм	1000 кг	1685×2200×2900	2600
CMM-PE8127B		RH10M	SP25M	±(1.4+L/350)	1.4 мкм			
CMM-PE8157A	800×1500×700 мм	RH10T	TP20	±(2.0+L/350)	2.2 мкм	1000 кг	1685×2500×2930	3000
CMM-PE8157B		RH10M	SP25M	±(1.4+L/350)	1.4 мкм			
CMM-PE10128A	1000×1200×800 мм	RH10T	TP20	±(2.3+L/350)	2.5 мкм	1500 кг	1885×2200×3130	2900
CMM-PE10128B		RH10M	SP25M	±(1.7+L/350)	1.7 мкм			
CMM-PE10158A	1000×1500×800 мм	RH10T	TP20	±(2.3+L/350)	2.5 мкм	1500 кг	1885×2500×3130	3300
CMM-PE10158B		RH10M	SP25M	±(1.7+L/350)	1.7 мкм			
CMM-PE10228A	1000×2200×800 мм	RH10T	TP20	±(2.3+L/350)	2.5 мкм	1800 кг	1885×3580×3130	4200
CMM-PE10228B		RH10M	SP25M	±(1.7+L/350)	1.7 мкм			
CMM-PE10258A	1000×2500×800 мм	RH10T	TP20	±(2.3+L/350)	2.5 мкм	1800 кг	1885×3880×3070	5200
CMM-PE10258B		RH10M	SP25M	±(1.7+L/350)	1.7 мкм			
CMM-PE10308A	1000×3000×800 мм	RH10T	TP20	±(2.3+L/350)	2.5 мкм	1800 кг	1885×4380×3070	5900
CMM-PE10308B		RH10M	SP25M	±(1.7+L/350)	1.7 мкм			
CMM-PE121510A	1200×1500×1000 мм	RH10T	TP20	±(2.7+L/350)	2.9 мкм	2000 кг	2085×2500×3530	3600
CMM-PE121510B		RH10M	SP25M	±(2.1+L/350)	2.1 мкм			
CMM-PE122210A	1200×2200×1000 мм	RH10T	TP20	±(2.7+L/350)	2.9 мкм	2000 кг	2085×3580×3530	4600
CMM-PE122210B		RH10M	SP25M	±(2.1+L/350)	2.1 мкм			
CMM-PE122510A	1200×2500×1000 мм	RH10T	TP20	±(2.7+L/350)	2.9 мкм	2000 кг	2085×3880×3470	5500
CMM-PE122510B		RH10M	SP25M	±(2.1+L/350)	2.1 мкм			
CMM-PE123010A	1200×3000×1000 мм	RH10T	TP20	±(2.7+L/350)	2.9 мкм	2000 кг	2085×4380×3470	6500
CMM-PE123010B		RH10M	SP25M	±(2.1+L/350)	2.1 мкм			
CMM-PE152210A	1500×2200×1000 мм	RH10T	TP20	±(3.1+L/350)	3.3 мкм	2200 кг	2385×3580×3470	5900
CMM-PE152210B		RH10M	SP25M	±(2.5+L/350)	2.5 мкм			
CMM-PE152510A	1500×2500×1000 мм	RH10T	TP20	±(3.1+L/350)	3.3 мкм	2200 кг	2385×3880×3470	6500
CMM-PE152510B		RH10M	SP25M	±(2.5+L/350)	2.5 мкм			
CMM-PE153010A	1500×3000×1000 мм	RH10T	TP20	±(3.1+L/350)	3.3 мкм	2200 кг	2385×4380×3470	7500
CMM-PE153010B		RH10M	SP25M	±(2.5+L/350)	2.5 мкм			
CMM-PE182510A	1800×2500×1000 мм	RH10T	TP20	±(3.5+L/350)	3.7 мкм	2500 кг	2685×3880×3470	7300
CMM-PE182510B		RH10M	SP25M	±(2.9+L/350)	2.9 мкм			
CMM-PE183010A	1800×3000×1000 мм	RH10T	TP20	±(3.5+L/350)	3.7 мкм	2500 кг	2685×4380×3470	8500
CMM-PE183010B		RH10M	SP25M	±(2.9+L/350)	2.9 мкм			
CMM-PE183510A	1800×3500×1000 мм	RH10T	TP20	±(3.5+L/350)	3.7 мкм	2500 кг	2685×4880×3470	9700
CMM-PE183510B		RH10M	SP25M	±(2.9+L/350)	2.9 мкм			
CMM-PE184010A	1800×4000×1000 мм	RH10T	TP20	±(3.5+L/350)	3.7 мкм	2500 кг	2685×5380×3470	10800
CMM-PE184010B		RH10M	SP25M	±(2.9+L/350)	2.9 мкм			

Продолжение следует



Продолжение предыдущей страницы

СТАНДАРТНАЯ ПОСТАВКА

Основной блок		1 шт
Система датчика	головка датчика	1 шт
	щуповая система	1 шт
	щупы	1 комплект
Система контроля		1 комплект
Калибровочная сфера		1 шт
Универсальное крепление сферы		1 шт
Компьютер		1 шт
Принтер		1 шт
Программное обеспечение		1 комплект
Стол и основание		1 комплект

СПЕЦИФИКАЦИЯ ГОЛОВОК RH10T И RH10M

Угловое перемещение по горизонтальной оси	0°~105° в 7.5 шагов
Угловое перемещение по вертикальной оси	±180° в 7.5 шагов
Количество положений	720
Режим управления	объективом
Макс. усилие срабатывания	0.45 Н.м
Макс. размер удлинителя	300 мм
Вес нетто	649 г

УСЛОВИЯ ЭКСПЛУАТАЦИИ

Давление воздуха	0.6-0.8 МПа
Подача воздуха	200 л/мин
Температура	20±2°C; <0.5°C/ч, < 1°C/24 ч
Влажность	30%~70%
Макс. мощность	1000 Вт
Питание	220 В±5%, 50 ГЦ

СТАНДАРТНЫЙ КОМПЛЕКТ ЩУПОВ ДЛЯ TR20

Имя	Материал	Диаметр сферы	Длина	Диаметр стержня	Эффективная рабочая длина	Количество
игла	корундовый шар /стержень из нержавеющей стали	SØ2.5 мм	20 мм	Ø1.4 мм	14 мм	4 шт
		SØ4 мм		Ø1.5 мм	20 мм	
		SØ3 мм	10 мм		7.5 мм	1 шт

Имя	Материал	Диаметр	Длина	Количество
удлинитель	нержавеющая сталь	Ø3 мм	20 мм	1 шт
			30 мм	
центральное основание		Ø7 мм	7.5 мм	

СТАНДАРТНЫЙ КОМПЛЕКТ ЩУПОВ ДЛЯ SP25M

Имя	Материал	Диаметр сферы	Длина	Диаметр стержня	Эффективная рабочая длина	Количество
игла	корундовый шар /стержень из нержавеющей стали	SØ1.5 мм	21 мм	Ø1 мм	14 мм	1 шт
		SØ2 мм		Ø1.4 мм	8 мм	1 шт
		SØ3 мм		Ø1.5 мм	12 мм	4 шт
		SØ4 мм	Ø2.5 мм	27 мм	1 шт	
	корундовый шар /карбонный стержень	SØ5 мм	50 мм	Ø3 мм	42.5 мм	1 шт
		SØ6 мм	75 мм	Ø4 мм	75 мм	1 шт

Имя	Материал	Диаметр	Длина	Количество
удлинитель	нержавеющая сталь	Ø5 мм	10 мм	1 шт
			Ø4 мм	
центральное основание		Ø10 мм	13 мм	

КООРДИНАТНО-ИЗМЕРИТЕЛЬНЫЕ МАШИНЫ (МАЛЫЙ ДИАПАЗОН)

УТВЕРЖДЕНИЕ ТИПА СИ

СВОЙСТВА

- Классический портал, интегрированный стол
- Высокопрецизионные воздушные подшипники
- Уникальная конструкция оси Z с защитой от скручивания для уменьшения погрешности

СИСТЕМЫ RENISHAW

- Система прецизионной решетки, включая решетку и устройство сбора данных
- Система управления UCS, включая блок управления и ручной режим с помощью оператора
- Зондовая система, включая головку зонда, корпус зонда и щупы

ПРОГРАММНОЕ ОБЕСПЕЧЕНИЕ INSIZE DMIS CNC CAD+

- ПО разработано на основе стандарта DMIS, имеет отличную совместимость и универсальность
- Измерение геометрических элементов, оценка формы и положения
- Двухнаправленная передача данных с использованием основных систем САПР, полное графическое отображение
- Дополнительные специализированные модули: шестерни, червяка, трубопровода, лопастей, анализа данных SPC и т.д.



CMM-LM564A

СТАНДАРТНАЯ ПОСТАВКА

Основной блок	1 шт	
Система датчика	головка датчика	1 шт
	щуповая система	1 шт
	щупы	1 комплект
Система контроля	1 комплект	
Калибровочная сфера	1 шт	
Универсальное крепление сферы	1 шт	
Компьютер	1 шт	
Принтер	1 шт	
Программное обеспечение	1 комплект	
Стол и основание	1 комплект	

УСЛОВИЯ ЭКСПЛУАТАЦИИ

Давление воздуха	0.6-0.8 МПа
Подача воздуха	200 л/мин
Температура	20±2°C; <0.5°C/ч, < 1°C/24 ч
Влажность	30%~70%
Макс. мощность	1000 Вт
Питание	220 В±5%, 50 Гц

ХАРАКТЕРИСТИКИ СТАНДАРТНОЙ СЕРИИ (СЕРИЯ LM)

Код	Диапазон (X×Y×Z)	Щуповая система		Точность		Макс. вес детали	Габаритные размеры (мм)	Вес нетто (кг)
		головка	датчик	МРЕЕ (мкм)	МРЕР			
CMM-LM564A	500×600×400 мм	MH20i	TP20	±(2.3+L/250)	2.4 мкм	500 кг	1135×1420×2350	900
CMM-LM564B		RH10T						
CMM-LM686A	600×800×600 мм	MH20i	TP20	±(2.6+L/250)	2.7 мкм	800 кг	1420×1740×2760	1300
CMM-LM686B		RH10T						
CMM-LM686C		RH10M	SP25M	±(2.1+L/250)	2.1 мкм			
CMM-LM8106A	800×1000×600 мм	MH20i	TP20	±(2.7+L/250)	2.8 мкм	1000 кг	1620×1940×2760	1700
CMM-LM8106B		RH10T						
CMM-LM8106C		RH10M	SP25M	±(2.2+L/250)	2.2 мкм			
CMM-LM8126A	800×1200×600 мм	MH20i	TP20	±(2.7+L/250)	2.8 мкм	1000 кг	1620×2140×2760	1900
CMM-LM8126B		RH10T						
CMM-LM8126C		RH10M	SP25M	±(2.2+L/250)	2.2 мкм			
CMM-LM8156A	800×1500×600 мм	MH20i	TP20	±(2.7+L/250)	2.8 мкм	1000 кг	1620×2440×2760	2200
CMM-LM8156B		RH10T						
CMM-LM8156C		RH10M	SP25M	±(2.2+L/250)	2.2 мкм			

Продолжение следует



Продолжение предыдущей страницы

ХАРАКТЕРИСТИКИ ВЫСОКОТОЧНОЙ СЕРИИ (СЕРИЯ LE)

Код	Диапазон (X×Y×Z)	Щуповая система		Точность		Макс. вес детали	Габаритные размеры (мм)	Вес нетто (кг)
		головка	датчик	MPEE (мкм)	MPEP			
CMM-LE564A	500×600×400 мм	MH20i	TP20	±(1.9+L/330)	2.1 мкм	500 кг	1135×1420×2350	900
CMM-LE564B		RH10T						
CMM-LE686A	600×800×600 мм	MH20i	TP20	±(2.0+L/330)	2.2 мкм	800 кг	1420×1740×2760	1300
CMM-LE686B		RH10T						
CMM-LE686C		RH10M						
CMM-LE8106A	800×1000×600 мм	MH20i	TP20	±(2.1+L/330)	2.3 мкм	1000 кг	1620×1940×2760	1700
CMM-LE8106B		RH10T						
CMM-LE8106C		RH10M						
CMM-LE8126A	800×1200×600 мм	MH20i	TP20	±(2.1+L/330)	2.3 мкм	1000 кг	1620×2140×2760	1900
CMM-LE8126B		RH10T						
CMM-LE8126C		RH10M						
CMM-LE8156A	800×1500×600 мм	MH20i	TP20	±(2.1+L/330)	2.3 мкм	1000 кг	1620×2440×2760	2200
CMM-LE8156B		RH10T						
CMM-LE8156C		RH10M						

СПЕЦИФИКАЦИЯ ГОЛОВОК RH10T И RH10M

Угловое перемещение по горизонтальной оси	0°~105° в 7.5 шагов
Угловое перемещение по вертикальной оси	±180° в 7.5 шагов
Количество положений	720
Режим управления	объективом
Макс. усилие срабатывания	0.45 Н.м
Макс. размер удлинителя	300 мм
Вес нетто	649 г

СПЕЦИФИКАЦИЯ ГОЛОВКИ MH20i

Угловое перемещение По горизонтальной оси	0°~90° в 15 шагов
Угловое перемещение По вертикальной оси	±180° в 15 шагов
Количество положений	168
Режим управления	ручной
Макс. размер удлинителя	75 мм
Вес нетто	210 г

СТАНДАРТНЫЙ КОМПЛЕКТ ЩУПОВ ДЛЯ TP20

Имя	Материал	Диаметр сферы	Длина	Диаметр стержня	Эффективная рабочая длина	Количество
игла	корундовый шар /стержень из нержавеющей стали	SØ2.5 мм	20 мм	Ø1.4 мм	14 мм	4 шт
		SØ4 мм			20 мм	1 шт
		SØ3 мм	10 мм	Ø1.5 мм	7.5 мм	

Имя	Материал	Диаметр	Длина	Количество
удлинитель	нержавеющая сталь	Ø3 мм	20 мм	1 шт
			30 мм	
центральное основание		Ø7 мм	7.5 мм	

СТАНДАРТНЫЙ КОМПЛЕКТ ЩУПОВ ДЛЯ SP25M

Имя	Материал	Диаметр сферы	Длина	Диаметр стержня	Эффективная рабочая длина	Количество
игла	корундовый шар /стержень из нержавеющей стали	SØ1.5 мм	21 мм	Ø1 мм	14 мм	1 шт
		SØ2 мм		Ø1.4 мм	8 мм	1 шт
		SØ3 мм		Ø1.5 мм	12 мм	4 шт
		SØ4 мм	Ø2.5 мм	27 мм	1 шт	
	корундовый шар /карбонный стержень	SØ5 мм	50 мм	Ø3 мм	42.5 мм	1 шт
		SØ6 мм	75 мм	Ø4 мм	75 мм	1 шт

Имя	Материал	Диаметр	Длина	Количество
удлинитель	нержавеющая сталь	Ø5 мм	10 мм	1 шт
			Ø4 мм	
центральное основание		Ø10 мм	13 мм	

ИЗМЕРИТЕЛЬНЫЕ РУКИ

УТВЕРЖДЕНИЕ ТИПА СИ

21

- В соответствии с ISO 10360-12
- Встроенная балансировка
- Двойные высокоэффективные аккумуляторы
- Конструкция эквивалентна строению руки
- Высокоскоростной WI-FI
- Аэрокосмическое карбоновое волокно
- Автоматическое отключение питания
- U-образная конструкция основания для защиты от столкновений



CMM-CM30

СТАНДАРТНЫЕ 6-ОСЕВЫЕ ИЗМЕРИТЕЛЬНЫЕ РУКИ (СЕРИЯ BE)

(мм)

Код	Измерительный диапазон	Максимально допустимая погрешность				
		SPAT	E _{UNI}	P _{SIZE}	P _{FORM}	L _{DIA}
CMM-BE15	1500	0.028	0.036	0.015	0.029	0.038
CMM-BE20	2000	0.030	0.040	0.018	0.035	0.041
CMM-BE25	2500	0.035	0.045	0.020	0.038	0.050
CMM-BE30	3000	0.055	0.065	0.028	0.045	0.080
CMM-BE35	3500	0.075	0.080	0.035	0.058	0.098
CMM-BE40	4000	0.090	0.100	0.044	0.068	0.116
CMM-BE45	4500	0.112	0.120	0.048	0.086	0.128

ВЫСОКОПРЕЦИЗИОННЫЕ 6-ОСЕВЫЕ ИЗМЕРИТЕЛЬНЫЕ РУКИ (СЕРИЯ CM)

(мм)

Код	Измерительный диапазон	Максимально допустимая погрешность				
		SPAT	E _{UNI}	P _{SIZE}	P _{FORM}	L _{DIA}
CMM-CM15	1500	0.018	0.025	0.009	0.016	0.026
CMM-CM20	2000	0.020	0.028	0.010	0.018	0.032
CMM-CM25	2500	0.023	0.030	0.012	0.022	0.038
CMM-CM30	3000	0.034	0.042	0.016	0.032	0.052
CMM-CM35	3500	0.043	0.056	0.020	0.038	0.066
CMM-CM40	4000	0.052	0.066	0.024	0.044	0.083
CMM-CM45	4500	0.061	0.089	0.038	0.078	0.108

ВЫСОКОПРЕЦИЗИОННЫЕ 7-ОСЕВЫЕ ИЗМЕРИТЕЛЬНЫЕ РУКИ (СЕРИЯ CM)

(мм)

Код	Измерительный диапазон	Максимально допустимая погрешность				
		SPAT	E _{UNI}	P _{SIZE}	P _{FORM}	L _{DIA}
CMM-CM20S	2000	0.022	0.030	0.012	0.022	0.040
CMM-CM25S	2500	0.027	0.032	0.013	0.025	0.048
CMM-CM30S	3000	0.042	0.053	0.020	0.035	0.078
CMM-CM35S	3500	0.055	0.066	0.024	0.043	0.092
CMM-CM40S	4000	0.065	0.082	0.029	0.048	0.102
CMM-CM45S	4500	0.073	0.099	0.043	0.082	0.132

Продолжение следует



Продолжение предыдущей страницы

ВЫСОКОТОЧНЫЕ 6-ОСЕВЫЕ (СЕРИЯ HP)

(мм)

Код	Измерительный диапазон	Максимально допустимая погрешность				
		SPAT	E _{UNI}	P _{SIZE}	P _{FORM}	L _{DIA}
CMM-HP15	1500	0.012	0.022	0.007	0.012	0.024
CMM-HP20	2000	0.016	0.024	0.008	0.015	0.030
CMM-HP25	2500	0.018	0.026	0.009	0.018	0.032
CMM-HP30	3000	0.026	0.038	0.012	0.025	0.045
CMM-HP35	3500	0.036	0.052	0.016	0.034	0.060
CMM-HP40	4000	0.045	0.063	0.020	0.038	0.077
CMM-HP45	4500	0.055	0.080	0.028	0.050	0.101

ВЫСОКОТОЧНЫЕ 7-ОСЕВЫЕ (СЕРИЯ HP)

(мм)

Код	Измерительный диапазон	Максимально допустимая погрешность				
		SPAT	E _{UNI}	P _{SIZE}	P _{FORM}	L _{DIA}
CMM-HP20S	2000	0.018	0.026	0.010	0.019	0.038
CMM-HP25S	2500	0.020	0.028	0.011	0.022	0.042
CMM-HP30S	3000	0.032	0.048	0.016	0.032	0.072
CMM-HP35S	3500	0.045	0.061	0.020	0.039	0.088
CMM-HP40S	4000	0.055	0.076	0.026	0.044	0.098
CMM-HP45S	4500	0.065	0.095	0.036	0.065	0.122



Тест одной точки



Ошибка измерения дистанции между 2-мя точками



Ошибка измерения формы по сфере



Ошибка измерения формы по сфере



Диаметр сферы, полученный в результате выполнения теста на шарнирное расположение (диаметр и центр сферы, центр сферы, измеренные в нескольких плоскостях)

ХАРАКТЕРИСТИКИ

Температурный показатель	3°C/5 мин
Время автономной работы	5 ч для одной батареи; 10 ч для двух батарей
Выход	USB, WI-FI
Рабочая температура	5~45°C
Рабочая влажность	0~95%, без конденсации
Питание	100~240 В AC, 50/60 ГЦ
Вес нетто	8.8~10.6 кг

СТАНДАРТНАЯ ПОСТАВКА

Основной блок	1 шт
Щуп с 3 мм циркониевым шаром	1 шт
Щуп с 6 мм циркониевым шаром	1 шт
Калибровочный конус	1 шт
Литиевые батареи	2 шт
Кабель USB	1 шт
Адаптер питания	1 шт
Защитный чехол	1 шт



зонд с циркониевым шариком 3 мм (в комплекте)



зонд с циркониевым шариком 6 мм (в комплекте)



калибровочный конус (в комплекте)

Продолжение следует

Продолжение предыдущей страницы

21

ТЕХНИЧЕСКИЕ ХАРАКТЕРИСТИКИ ЛАЗЕРНОГО СКАНЕРА

Код	CMM-CEM-SD	CMM-CEM-HD
Точность	±28 мкм (2σ)	±15 мкм (2σ)
Рабочее расстояние	115 мм	
Эффективная ширина сканирования	ближнее поле 80 мм, дальнее поле 150 мм	
Точки на строку	максимум 4000 точек в строке	
Скорость сканирования	1200000 точек в секунду	
Лазер	класс 2	
Вес	536 г	



лазерный сканер (опция)

ТОЧНОСТЬ СИСТЕМЫ С ЛАЗЕРНЫМ СКАНЕРОМ

Код	CMM-CEM-SD	CMM-CEM-HD
CMM-CEM20S	0.050 мм	0.040 мм
CMM-CEM25S	0.055 мм	0.045 мм
CMM-CEM30S	0.062 мм	0.052 мм
CMM-CEM35S	0.076 мм	0.065 мм
CMM-CEM40S	0.090 мм	0.081 мм
CMM-CEM45S	0.139 мм	0.131 мм
CMM-HP20S	0.043 мм	0.038 мм
CMM-HP25S	0.048 мм	0.042 мм
CMM-HP30S	0.055 мм	0.047 мм
CMM-HP35S	0.068 мм	0.060 мм
CMM-HP40S	0.080 мм	0.074 мм
CMM-HP45S	0.125 мм	0.120 мм



ноутбук DELL (опция)



магнитное основание (опция)



электровакуумное основание (опция)

ДОПОЛНИТЕЛЬНЫЕ ПРИНАДЛЕЖНОСТИ

Ноутбук DELL	CMM-CEM-PCE
Программное обеспечение Polyworks	CMM-CEM-PW
Регулируемый штатив (трипод)	CMM-CEM-FAT
Электровакуумное основание	CMM-CEM-EVCP
Магнитное основание	CMM-CEM-IMM
Магнитные конусы	CMM-CEM-MC
Магнитные сферы	CMM-CEM-MS
Точечный щуп	CMM-CEM-PP
Щуп с рубиновым шаром 2 мм	CMM-CEM-RP2
Щуп с циркониевым шаром 5 мм	CMM-CEM-ZP5
Щуп с циркониевым шаром 10 мм	CMM-CEM-ZP10
Прямой удлинитель 3"	CMM-CEM-SPE3
Прямой удлинитель 4"	CMM-CEM-SPE4
Адаптер щупа 60°	CMM-CEM-DP60
Адаптер щупа 90°	CMM-CEM-DP90
Удлиненный щуп с шаром 3 мм	CMM-CEM-EPB3
Удлиненный щуп с шаром 6 мм	CMM-CEM-EPB6
Адаптер щупа	CMM-CEM-PA
Высокоточный лазерный линейный зонд	CMM-CEM-HD *
Лазерный линейный зонд стандартной точности	CMM-CEM-SD *

* Лазерные сканеры подходят только для 7-осевых измерительных манипуляторов



регулируемый штатив трипод (опция)

Круглость: 0.25 мкм

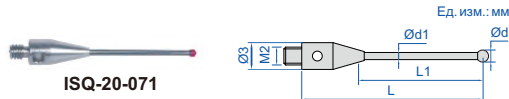

ISQ-20-071

Щупы M2

(мм)

Код	Ød	Ød1	L	L1*	Материал стержня	Материал наконечника
ISQ-20-056	1	0.8	10	4	твердый сплав	корунд
ISQ-20-069	1	0.8	20	7		
ISQ-20-071	1	0.8	20	12.5		
ISQ-20-101	1	0.8	27	20.5		
ISQ-20-073	1.5	1	20	12.5		
ISQ-20-103	1.5	1	30	22.5		
ISQ-20-075	2	1	20	12.5		
ISQ-20-105	2	1.5	30	22.5		
ISQ-20-160	2	1.5	40	35		
ISQ-20-077	2.5	1.5	20	12		
ISQ-20-107	2.5	1.5	30	22.5		
ISQ-20-162	2.5	1.5	40	35		
ISQ-20-079	3	1.5	20	13		
ISQ-20-109	3	1.5	30	25		
ISQ-20-164	3	1.5	40	35		
ISQ-20-175	3	2	50	42.5		
ISQ-20-081	4	2	22	22		
ISQ-20-111	4	2	30	30		
ISQ-20-166	4	2	40	40		
ISQ-20-177	4	2	50	50		
ISQ-20-002	1	0.7	10	4.5	нержавеющая сталь	
ISQ-20-006	2	1	10	6		
ISQ-20-010	3	1.5	10	10		
ISQ-20-021	2	1.5	20	14		
ISQ-20-025	3	1.5	20	17.5		
ISQ-20-027	4	2	20	20	керамические	
ISQ-20-185	3	2	50	42.5		
ISQ-20-120	3	2	30	27.5		
ISQ-20-201	4	3	50	50	нержавеющая сталь	

* L1 - эффективная рабочая длина от центра наконечника до участка стержня с тем же диаметром, что и наконечник

Щупы для КИМ



ISQ-25-110

Удлинитель для щупов M2

(мм)

Код	L	Материал
ISQ-25-100	5	нержавеющая сталь
ISQ-25-105	10	
ISQ-25-110	20	
ISQ-25-115	30	
ISQ-25-120	40	
ISQ-25-125	30	нержавеющая сталь
ISQ-25-130	40	
ISQ-25-135	50	
ISQ-25-140	40	керамические
ISQ-25-145	50	
ISQ-25-150	70	
ISQ-25-155	90	

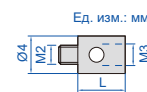

Преобразователь резьбы M2

(мм)

Код	L	Материал
ISQ-70-004	7	нержавеющая сталь

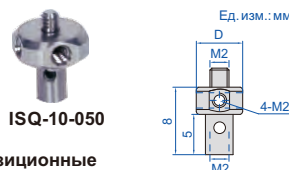

ISQ-10-050

Многопозиционные основания M2 для щупов

(мм)

Код	D	Примечание	Материал
ISQ-10-050	7.5	4-сторонний	нержавеющая сталь
ISQ-10-060	7	5-сторонний	сталь

Щупы M3

(мм)

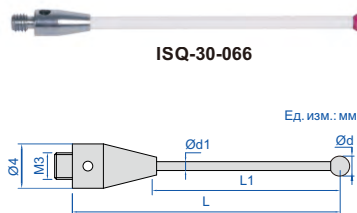

ISQ-30-066

Код	Ød	Ød1	L	L1*	Материал стержня	Материал наконечника
ISQ-30-013	0.5	0.4	21	2	твердый сплав	
ISQ-30-017	1.5	1	20	12.5		
ISQ-30-028	1.5	1	30	22.5		
ISQ-30-031	2	1.5	30	22.5		
ISQ-30-040	2	1.5	40	32.5		
ISQ-30-020	2.5	2	20	12.5		
ISQ-30-043	2.5	2	40	32.5		
ISQ-30-034	2.5	2	30	22.5		
ISQ-30-046	3	2	40	32.5		
ISQ-30-055	3	2	50	42.5		
ISQ-30-049	4	2	40	36		
ISQ-30-058	4	2	50	46		
ISQ-30-037	3	2	30	22.5		
ISQ-30-052	5	2.5	40	40		
ISQ-30-066	3	2	50	42.5		
ISQ-30-070	4	2	50	46		
ISQ-30-075	5	2	50	50		
ISQ-30-080	6	4	75	75	нержавеющая сталь	
ISQ-30-085	6	4	100	100		
ISQ-30-082	8	4	75	75		
ISQ-30-088	8	4	100	100		

* L1 - эффективная рабочая длина, от центра наконечника до участка стержня с тем же диаметром, что и наконечник

Продолжение следует

Продолжение предыдущей страницы

21

КООРДИНАТНО-ИЗМЕРИТЕЛЬНЫЕ МАШИНЫ



ISQ-35-110

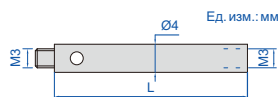

Удлинитель для щупов M3 (мм)

Код	L	Материал
ISQ-35-101	10	нержавеющая сталь
ISQ-35-105	20	
ISQ-35-110	35	
ISQ-35-115	50	керамические
ISQ-35-120	75	нержавеющая сталь
ISQ-35-125	100	

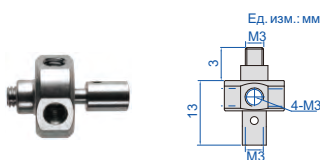

Многопозиционные основания M3 для щупов (мм)

Код	Примечание	Материал
ISQ-10-070	5-сторонний	нержавеющая сталь

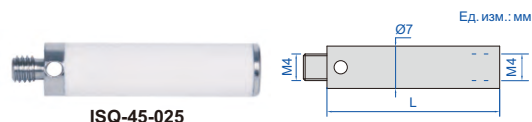

ISQ-45-025

Удлинитель для щупов M4 (мм)

Код	L	Материал
ISQ-45-007	20	нержавеющая сталь
ISQ-45-009	30	
ISQ-45-025	30	
ISQ-45-028	50	керамические
ISQ-45-031	100	
ISQ-45-043	200	



ISQ-55-014

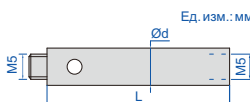

Удлинитель для щупов M5 (мм)

Код	L	Ød	Материал
ISQ-55-012	20	10	нержавеющая сталь
ISQ-55-014	30	10	
ISQ-55-016	50	10	
ISQ-55-018	100	10	
ISQ-55-031	50	20	алюминий
ISQ-55-035	100	20	
ISQ-55-039	200	20	



ISQ-40-195

Щупы M4 (мм)

Код	Ød	Ød1	L	L1*	Материал стержня	Материал наконечника
ISQ-40-106	1	0.7	19.5	4	нержавеющая сталь	корунд
ISQ-40-109	2	1.5	19	8		
ISQ-40-113	3	2	18.5	13		
ISQ-40-141	1	0.7	20	10	твердый сплав	
ISQ-40-145	2	1.5	20	10		
ISQ-40-195	2	2	50	40		
ISQ-40-149	3	2	20	10		
ISQ-40-198	3	2	50	38		
ISQ-40-153	4	2	20	10		
ISQ-40-202	4	2	50	38	керамические	
ISQ-40-172	4	3	50	36		
ISQ-40-173	5	4	50	34		
ISQ-40-179	6	4	50	36		
ISQ-40-222	6	4	75	63		
ISQ-40-240	5	4	100	84		
ISQ-40-245	6	4	100	86		

* L1 - эффективная рабочая длина, которая представляет собой расстояние от центра наконечника до участка стержня с тем же диаметром, что и наконечник

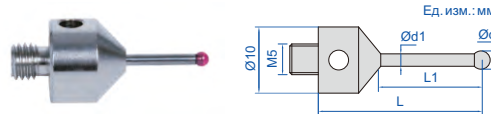

ISQ-50-059

Щупы M5 (мм)

Код	Ød	Ød1	L	L1*	Материал стержня	Материал наконечника
ISQ-50-051	1	0.7	20	5	твердый сплав	корунд
ISQ-50-083	1.5	1	30	12		
ISQ-50-110	1.5	1	40	20		
ISQ-50-059	2	1.5	20	11		
ISQ-50-086	2	1	30	21		
ISQ-50-112	2	1	40	31		
ISQ-50-150	2	1	50	5		
ISQ-50-067	3	2	20	11		
ISQ-50-092	3	2	30	21		
ISQ-50-159	3	2	50	41		
ISQ-50-071	4	2	20	11		
ISQ-50-162	4	2	50	41		
ISQ-50-216	4	3	75	65		
ISQ-50-075	5	3	20	11		
ISQ-50-165	5	3	50	41		
ISQ-50-219	5	3	75	65		
ISQ-50-290	5	3	100	50		
ISQ-50-175	6	4	50	39	нержавеющая сталь	
ISQ-50-235	6	4	75	64		
ISQ-50-350	6	4	150	130		

* L1 - эффективная рабочая длина, от центра наконечника до участка стержня с тем же диаметром, что и наконечник



КАЛИБРОВОЧНЫЕ СФЕРЫ ИЗ КЕРАМИКИ

21

КООРДИНАТНО-ИЗМЕРИТЕЛЬНЫЕ МАШИНЫ

СЕРТИФИКАТ
ЗАВОДСКОЙ
КАЛИБРОВКИ



4198-20

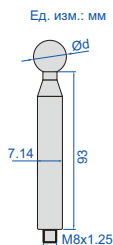

- Для калибровки шупов КИМ
- Материал из диоксида циркония, высокая прочность и твердость, износостойкость и коррозионная стойкость, антистатическая и магнитная стойкость
- Зеркальная поверхность, высокое основание
- Производится и поставляется с калибровочным сертификатом

Высокоточные

Код	Диаметр (Ød)	Точность	Круглость
4198-8	8 мм	±5 мкм	0.5 мкм
4198-10	10 мм	±5 мкм	0.5 мкм
4198-12D7	12.7 мм	±5 мкм	0.5 мкм
4198-13	13 мм	±5 мкм	0.5 мкм
4198-14	14 мм	±5 мкм	0.5 мкм
4198-15	15 мм	±5 мкм	0.5 мкм
4198-16	16 мм	±5 мкм	0.5 мкм
4198-17	17 мм	±5 мкм	0.5 мкм
4198-20	20 мм	±5 мкм	0.5 мкм
4198-25D4	25.4 мм	±5 мкм	0.5 мкм

Стандартная точность

Код	Диаметр (Ød)	Точность	Круглость
4198-8A	8 мм	±5 мкм	1 мкм
4198-10A	10 мм	±5 мкм	1 мкм
4198-12D7A	12.7 мм	±5 мкм	1 мкм
4198-13A	13 мм	±5 мкм	1 мкм
4198-14A	14 мм	±5 мкм	1 мкм
4198-15A	15 мм	±5 мкм	1 мкм
4198-16A	16 мм	±5 мкм	1 мкм
4198-17A	17 мм	±5 мкм	1 мкм
4198-20A	20 мм	±5 мкм	1 мкм
4198-25D4A	25.4 мм	±5 мкм	1 мкм

СТОЙКА ДЛЯ КОНЦЕВЫХ МЕР ДЛИНЫ



высокая колонна
(в комплекте, 2 шт)



удлиняющая плита (в комплекте, 4 шт)

- Сделан из алюминия
- Используется с концевыми мерами для калибровки КИМ
- Дополнительные принадлежности:
измерительные блоки (серия 4101, 4103, 4104)



6885-1000

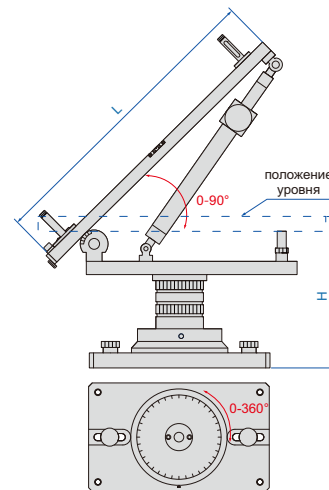

Код	Длина (L)	Высота (H)
6885-1000	500, 600, 650, 700, 750, 800, 850, 900, 1000	235, 355, 475

СТАНДАРТНАЯ СФЕРА ДЛЯ КИМ

INSIZE PLUS

СЕРТИФИКАТ
ЗАВОДСКОЙ
КАЛИБРОВКИ



ISQ-16-025CE-M8

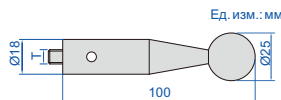

ISQ-16-BASE-M8

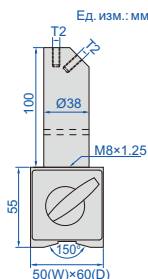

Код	T	Примечание
ISQ-16-025CE-M6	M6	включая измерительный стержень
ISQ-16-025CE-M8	M8	
ISQ-16-025CE-M10	M10	
ISQ-16-025CE-M12	M12	

Код	T2	Усилие магнита
ISQ-16-BASE-M6	M6	80 кгс
ISQ-16-BASE-M8	M8	80 кгс
ISQ-16-BASE-M10	M10	80 кгс
ISQ-16-BASE-M12	M12	80 кгс

- Точность диаметра керамического шара: +1.25 мкм/-1 мкм, округлость: 0.13 мкм
- Зеркальная поверхность
- Измерительный стержень из нержавеющей стали
- Производится и поставляется с калибровочным сертификатом

**РУЧНОЙ 3D СКАНЕР
КОД LSM-L340**

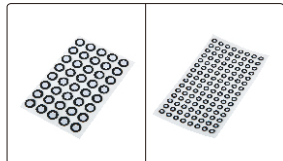
 калибровочная пластина
(в комплекте)

 маркировка R3 мм и R1.5 мм
(в комплекте)

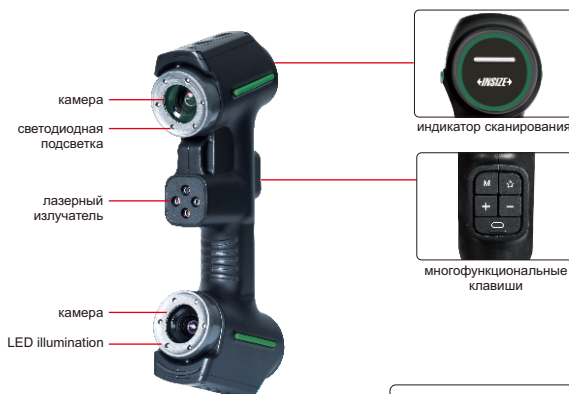
- Три режима сканирования для различных ситуаций
- Модуль алгоритма AI, значительно улучшающий эффект сканирования
- Высокоэффективное сканирование со сверхбыстрой скоростью измерения
- Высокая точность измерения
- Дополнительная функция фотограмметрии



стандартная конфигурация (опция)

ХАРАКТЕРИСТИКИ

Режим сканирования	высокоскоростное сканирование	26 пересекающихся синих лазерных линий
	точное сканирование	7 параллельных синих лазерных линий
	глубокое сканирование	1 синяя лазерная линия
Максимальная скорость сканирования	5400000 измерений/с	
Точность объема	0.015 мм+0.035 мм/м (стандартная конфигурация), 0.015 мм+0.025 мм/м (требуемые дополнительные фотограмметрические линейки)	
Класс лазера	КЛАСС II (безопасный для глаз)	
Максимальное разрешение	0.01 мм	
Глубина поля	550 мм	
Контрольное расстояние	300 мм (высокоскоростное сканирование, сканирование глубоких отверстий), 200 мм (точное сканирование)	
Максимальное поле сканирования	650×550 мм	
Формат вывода	.stl .ply .txt, asc	
Рабочая температура	-10°C~40°C	
Интерфейс	USB 3.0	
Блок питания	100~240 В, 50/60 Гц	
Размеры (L×W×H)	335×140×70 мм	

 высокоскоростное сканирование:
26 пересекающихся синих лазерных линий

 точное сканирование:
7 параллельных синих лазерных линий



сканирование глубоких отверстий: 1 синяя лазерная линия

СТАНДАРТНАЯ ПОСТАВКА

Основной блок	1 шт
Программное обеспечение для сканирования	1 шт
Метка R1.5 мм	1000 шт
Метка R3.0 мм	4000 шт
Калибровочная пластина	1 шт

ДОПОЛНИТЕЛЬНЫЕ ПРИНАДЛЕЖНОСТИ

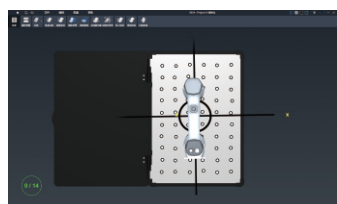
Программное обеспечение для 3D-измерений	CMM-CEM-PI
Стандартная конфигурация	LSM-L340-RULER
Компьютер	настраивается в соответствии с требованиями к измерениям

ПРОГРАММНОЕ ОБЕСПЕЧЕНИЕ ДЛЯ СКАНИРОВАНИЯ (В КОМПЛЕКТЕ)

калибровка с наведением на изображение

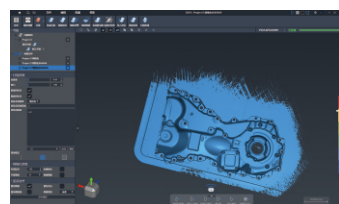

зацепление облака точек

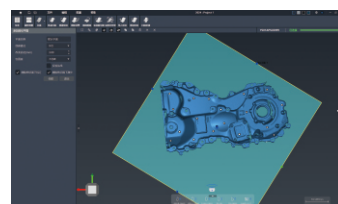

удаление недействительных участков

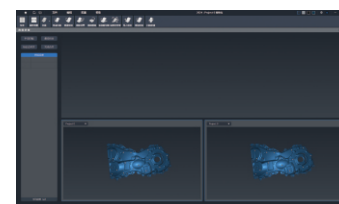

сканирующее сращивание



СЕРТИФИКАТ
ЗАВОДСКОЙ
КАЛИБРОВКИ



ISP-Z3015



ISP-A1000E

ДОПОЛНИТЕЛЬНЫЕ ПРИНАДЛЕЖНОСТИ



объектив

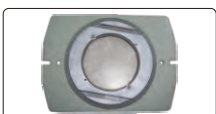

поворотный стол
(стеклянная пластина 100 мм)

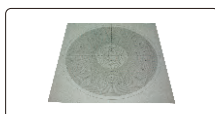

угловая диаграмма (угломер с ценой деления 1°, радиус с шагом 1 мм)

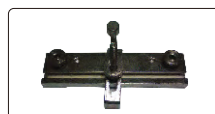

держатель с зажимом



диск с программным обеспечением
(в комплекте, только для ISP-A1000E)

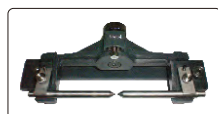

поворотная опора с центрами

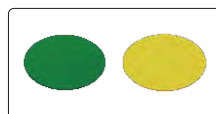

зелёный/жёлтый фильтр



V-образный блок



шкала показаний 50 мм
(проверка точности увеличения)



калибровочная шкала 300 мм
(необходимо проверить точность увеличения вместе со шкалой показаний 50 мм или откалибровать точность измерения)



демонстрационный образец



принтер (только для ISP-A1000E)

цифровые показания ISP-A1000E

- Сенсорные кнопки
- Вывод данных по USB в Excel
- Диаграмма



СТАНДАРТНАЯ ПОСТАВКА

Основной блок	1 шт
10-кратный объектив с зеркалом полуотражения и наклонным зеркалом осветителя	1 шт
Зажим прозрачной палетки	4 шт
Ножной выключатель	1 шт
Синий фильтр	1 шт
Пылезащитный чехол	1 шт
Программное обеспечение (только для ISP-A1000E) и кабеля USB	1 шт

ДОПОЛНИТЕЛЬНЫЕ ПРИНАДЛЕЖНОСТИ

20-кратный объектив с зеркалом полуотражения и наклонным зеркалом осветителя	ISP-A1000-LENS20X
50-кратный объектив с зеркалом полуотражения	ISP-A1000-LENS50X
100-кратный объектив с зеркалом полуотражения	ISP-A1000-LENS100X
Поворотный стол	ISP-A1000-TABLE
Прозрачная палетка	ISP-A1000-CHART
Держатель с зажимом	ISP-A1000-HOLDER
Поворотная центральная опора	ISP-A1000-SUPPORT
V-образный блок	6896-12
Шкала показаний 50 мм	ISP-A1000-SCALE50
Калибровочная шкала 300 мм	ISP-A1000-RULE
Зеленый фильтр	ISP-A1000-GR-FILTER
Желтый фильтр	ISP-A1000-YE-FILTER
Демонстрационный образец	ISP-A1000-DEMO
Принтер (только для ISP-A1000E)	ISP-A1000-PRINTER

Продолжение следует

Продолжение предыдущей страницы

ХАРАКТЕРИСТИКИ

Код		ISP-Z3015	ISP-A1000E	
Детектор границ		не включен	в комплекте	
Объектив	увеличение	10X (в комплекте) 20X (опция)	50X (опция) 100X (опция)	
	поле обзора	Ø30 мм	Ø6 мм Ø3 мм	
	рабочее расстояние	77.7 мм	44.3 мм 38.4 мм 25.3 мм	
Максимальная высота образца		90 мм	90 мм 90 мм 90 мм	
Точность увеличения		±0.08%		
Изображение		нормальное изображение		
Экран проектора		диаметр: Ø300 мм		
		диапазон вращения: 0°~360°, разрешение: 1" или 0.01°		
		опорные линии: перекрестие		
Столик	размеры металлического столика	340×152 мм		
	размеры стеклянного столика	196×96 мм		
	X-Y ход столика	диапазон: 150×50 мм		
		разрешение: 0.5 мкм		
	Z (фокус) диапазон перемещения	точность: (4+L/25) мкм L - измеряемая длина в мм		
макс. несущая способность	90 мм			
		4 кг		
Подсветка		подсветка контура: галогенная лампа 24 В/150 Вт, яркость регулируется		
		подсветка поверхности: галогенная лампа 24 В/150 Вт		
Обработка данных	дисплей	X-Y ход столика, поворот экрана		
	выход	RS232C	RS232C, USB (вывод данных в Excel)	
	функция	измерение координат точки		измерение координат точки
		измерение координат линии		измерение координат линии
		измерение координат центра, радиуса окружности с помощью трех точек		измерение координат центра, радиуса окружности с помощью трех точек
		измерение расстояния между двумя объектами		измерение расстояния между двумя объектами
		измерение угла с помощью четырех точек или двух линий		измерение угла с помощью четырех точек или двух линий
		установка начала координат		преобразование координат выбор измеряемого объекта
		преобразование координат		автоматически в соответствии с выбранной точкой и отображением результата
		установка средней точки координат		
расширенная функция	—	программирование для пакетных измерений		
Источник питания		220 В, 50/60 Гц		
Размеры (L×W×H)		550×770×1100 мм		
Вес нетто		135 кг		



ПРОФИЛЬНЫЕ ПРОЕКТОРЫ

УТВЕРЖДЕНИЕ ТИПА СИ

СЕРТИФИКАТ
ЗАВОДСКОЙ
КАЛИБРОВКИ



ISP-W4025

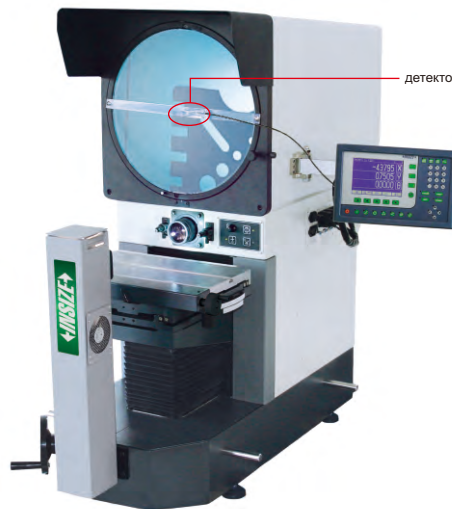

ISP-A7000E

детектор границ



диск с программным обеспечением (в комплекте, только для ISP-A7000E)

ДОПОЛНИТЕЛЬНЫЕ ПРИНАДЛЕЖНОСТИ



объектив



тиски



поворотный стол



демонстрационный образец (нужен поворотный стол)



калибровочная шкала 300 мм (необходимо проверить точность увеличения вместе со шкалой показаний 50 мм или откалибровать точность измерения)



шкала показаний 50 мм (проверка точности увеличения)



принтер (только для ISP-A7000E)

цифровые показания ISP-A7000E

- Сенсорные кнопки
- Вывод данных по USB в Excel
- Диаграмма



СТАНДАРТНАЯ ПОСТАВКА

Основной блок	1 шт
Объектив 10X	1 шт
Зажим прозрачной палетки	4 шт
Ножной выключатель	1 шт
Пылезащитный чехол	1 шт
Программное обеспечение (только для ISP-A7000E) и кабеля USB	1 шт

ДОПОЛНИТЕЛЬНЫЕ ПРИНАДЛЕЖНОСТИ

Объектив 5X	ISP-A7000-LENS5X
Объектив 20X	ISP-A7000-LENS20X
Объектив 50X	ISP-A7000-LENS50X
Объектив 100X	ISP-A7000-LENS100X
Шкала показаний 50 мм	ISP-A1000-SCALE50
Калибровочная шкала 300 мм	ISP-A1000-RULE

Поворотная центральная опора (для ISP-A7000E/ISP-W4025)	ISP-A3000-SUPPORT
Демонстрационный образец	ISP-A1000-DEMO
Призма с зажимом	ISP-A3000-VBLOCK
Поворотный стол	ISP-A3000-RTABLE
Тиски	ISP-A3000-VISE
Принтер (только для ISP-A7000E)	ISP-A3000-PRINTER

Продолжение следует

Продолжение предыдущей страницы

ХАРАКТЕРИСТИКИ

Код		ISP-W4025	ISP-A7000E
Детектор границ		не включен	в комплекте
Объектив	увеличение	5X (опция) 10X (в комплекте)	20X (опция) 50X (опция) 100X (опция)
	поле обзора	Ø80 мм Ø40 мм	Ø20 мм Ø8 мм Ø4 мм
	рабочее расстояние	93.7 мм 103.9 мм	95.1 мм 65.7 мм 35 мм
Точность увеличения		±0.08%	
Изображение		нормальное изображение	
Экран проектора		диаметр: Ø400 мм	
		диапазон вращения: 0°~360°, разрешение: 1" или 0.01°	
		опорные линии: перекрестие	
Столик	размеры металлического столика	450×200 мм	
	диапазон поворота	±15°	
	X-Z ход столика	диапазон: 250×150 мм	
		разрешение: 0.5 мкм	
	Y (фокус) диапазон перемещения	точность: (4+L/25) мкм L - измеряемая длина в мм	
макс. несущая способность	100 мм		
Подсветка		50 кг	
		подсветка контура: галогенная лампа 24 В/150 Вт, яркость регулируется	
		подсветка поверхности: галогенная лампа 24 В/150 Вт (с 2 волокнами), яркость регулируется	
Обработка данных	дисплей	X-Z ход столика, поворот экрана	
	выход	RS232C	RS232C, USB (вывод данных в Excel)
	функция	измерение координат точки измерение координат линии измерение координат центра, радиуса окружности с помощью трех точек установка начала координат измерение расстояния между двумя объектами измерение угла с помощью четырех точек или двух линий преобразование координат установка средней точки координат	измерение координат точки измерение координат линии измерение координат центра, радиуса окружности с помощью трех точек измерение расстояния между двумя объектами измерение угла с помощью четырех точек или двух линий преобразование координат выбор измеряемого объекта автоматически в соответствии с выбранной точкой и отображением результата
расширенная функция	—	программирование для пакетных измерений	
Источник питания		220 В, 50/60 Гц	
Размеры (L×W×H)		646×1215×1210 мм	
Вес нетто		240 кг	



диск с программным обеспечением (в комплекте)

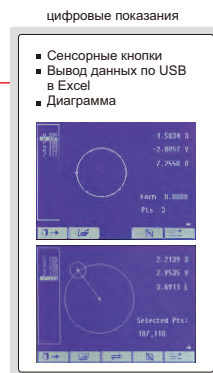

цифровые показания

- Сенсорные кнопки
- Вывод данных по USB в Excel
- Диаграмма

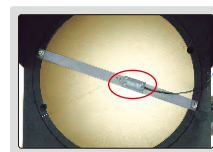

детектор границ (для ISP-A6000E)

ISP-A6000 (без детектора границ)

ДОПОЛНИТЕЛЬНЫЕ ПРИНАДЛЕЖНОСТИ



объектив



поворотный стол (стеклянная пластина 100 мм)

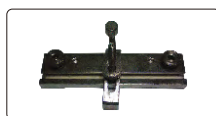

держатель с зажимом

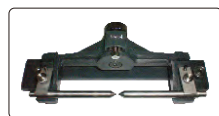

поворотная опора с центрами



V-образный блок

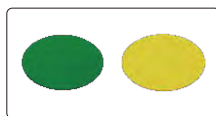

зелёный/жёлтый фильтр



шкала показаний 50 мм (проверка точности увеличения)



демонстрационный образец



калибровочная шкала 300 мм (необходимо проверить точность увеличения вместе со шкалой показаний 50 мм или откалибровать точность измерения)



принтер

СТАНДАРТНАЯ ПОСТАВКА

Основной блок	1 ШТ
Объектив 10X	1 ШТ
Ножной выключатель	1 ШТ
Программное обеспечение и кабели USB	1 ШТ
Зажим прозрачной палетки	4 ШТ
Пылезащитный чехол	1 ШТ

ДОПОЛНИТЕЛЬНЫЕ ПРИНАДЛЕЖНОСТИ







Объектив 5X	ISP-A6000-LENS5X
Объектив 20X	ISP-A6000-LENS20X
Объектив 50X	ISP-A6000-LENS50X
Объектив 100X	ISP-A6000-LENS100X
Держатель с зажимом	ISP-A1000-HOLDER
Калибровочная шкала 300 мм	ISP-A1000-RULE
Поворотный стол	ISP-A6000-TABLE
Шкала показаний 50 мм	ISP-A1000-SCALE50
Демонстрационный образец	ISP-A1000-DEMO
Принтер	ISP-A1000-PRINTER
Зелёный фильтр	ISP-A6000-GR-FILTER
Желтый фильтр	ISP-A6000-YE-FILTER
Поворотная центральная опора	ISP-A1000-SUPPORT
V-образный блок	6896-12

Продолжение следует

Продолжение предыдущей страницы

23

ХАРАКТЕРИСТИКИ

Код		ISP-A6000		ISP-A6000E		
Детектор границ		не включен		в комплекте		
Экран проектора		диаметр: Ø600 мм				
		диапазон вращения: 0°~360°, разрешение: 1' или 0.01°				
		опорные линии: перекрестие				
Объектив	увеличение	5X (опция)	10X (в комплекте)	20X (опция)	50X (опция)	100X (опция)
	поле обзора	Ø120 мм	Ø60 мм	Ø30 мм	Ø12 мм	Ø6 мм
	рабочее расстояние	242.8 мм	143.2 мм	85.5 мм	92 мм	48.5 мм
Точность увеличения		±0.08%				
Изображение		нормальное изображение				
Столик	размеры металлического столика	404×265 мм				
	размеры стеклянного столика	270×170 мм				
	X-Y ход столика	диапазон: 200×100 мм				
		разрешение: 0.5 мкм				
	Z (фокус) диапазон перемещения	точность: (3+L/50) мкм L - измеряемая длина в мм				
макс. несущая способность	5 кг					
Подсветка		подсветка контура: галогенная лампа 24 В/150 Вт, яркость регулируется				
		подсветка поверхности: галогенная лампа 24 В/150 Вт (с 2 волокнами), яркость регулируется				
Обработка данных	дисплей	X-Y ход столика, поворот экрана				
	выход	RS232C, USB (вывод данных в Excel)				
	функция	 измерение координат точки				
		 измерение координат линии				
 измерение координат центра, радиуса окружности с помощью трех точек						
 измерение расстояния между двумя объектами						
 измерение угла с помощью четырех точек или двух линий						
расширенная функция	 преобразование координат					
	 выбор измеряемого объекта автоматически в соответствии с выбранной точкой и отображением результата					
Источник питания		220 В, 50/60 Гц				
Размеры (L×W×H)		1200×1140×1940 мм				
Вес нетто		360 кг				

ПРОВЕРКА, НАСТРОЙКА И ИЗМЕРЕНИЕ РЕЖУЩЕГО ИНСТРУМЕНТА

ВЫХОД ДАННЫХ

ВСПОМОГАТЕЛЬНЫЙ НОЖ АЛИГНАТ

ПРИБОР ПРЕДВАРИТЕЛЬНОЙ НАСТРОЙКИ ИНСТРУМЕНТА КОД TLP-C500

24

УСТРОЙСТВО ПРЕДВАРИТЕЛЬНОЙ НАСТРОЙКИ ИНСТРУМЕНТА

- Проверка, предварительная настройка и измерение режущего инструмента
- Система камер CCD с телецентрическим объективом
- Сенсорный экран, значки быстрого доступа для простоты управления
- Гранитная платформа, более устойчивая
- Быстрое измерение линий, дуг, углов и других элементов
- Изображения могут быть сохранены
- Режимы измерения: абсолютное, относительное и инкрементное измерение
- Отчеты об измерениях могут быть распечатаны
- Поддержка системы сканирования для прямого поиска и связи со станком
- Автоматическое распознавание режущих инструментов с помощью сканера

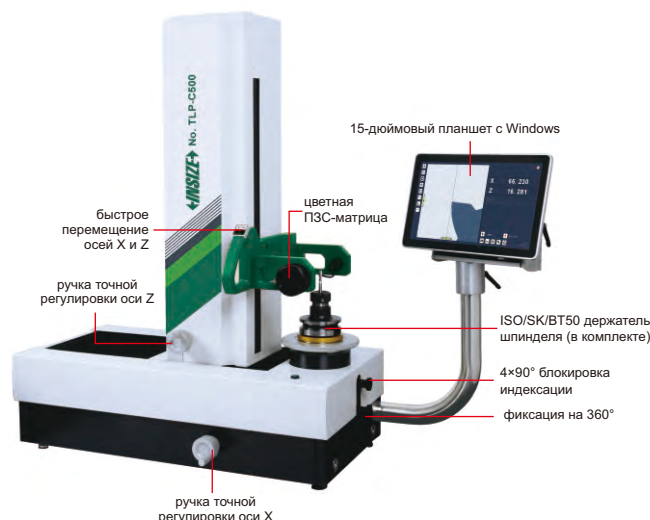

СТАНДАРТНАЯ ПОСТАВКА

Основное устройство	1 шт
Планшетный компьютер	1 шт
Шпиндель ISO/SK/BT50 (включая индексацию 4×90° и блокировку 360°)	1 шт
Чехол от пыли	1 шт

ХАРАКТЕРИСТИКИ

Максимальный диаметр инструмента (ось X)	400 мм	
Максимальная высота инструмента (ось Z)	500 мм	
Повторяемость	ось X	2 мкм
	ось Z	2 мкм
Разрешение по оси X/Z	1 мкм	
Радиальное биение шпинделя	≤2 мкм при 100 мм, ≤5 мкм при 300 мм	
Камера	цветная ПЗС-матрица, 1,3 М пикселей	
Увеличение	26X	
Поле зрения	6.5×6.5 мм	
Освещенность	светодиодный источник света	
Шпиндель	ISO/SK/BT50	
Выход	USB	
Давление воздуха	0.4~0.6 МПа	
Требование к окружающей среде	температура: 10~45°C, относительная влажность: 30%~75%	
Источник питания	220 В	
Размеры (L×W×H)	860×590×1060 мм	
Масса	120 кг	

ДОПОЛНИТЕЛЬНЫЕ ПРИНАДЛЕЖНОСТИ

Адаптер ISO/SK/BT50 в ISO/SK/BT30	TLP-C500-C1
Адаптер ISO/SK/BT50 в ISO/SK/BT40	TLP-C500-C2
Адаптер ISO/SK/BT50 в HSK32 A/C/E, HSK40 B/D/F	TLP-C500-C3
Адаптер ISO/SK/BT50 в HSK40 A/C/E, HSK50 B/D/F	TLP-C500-C4
Адаптер ISO/SK/BT50 в HSK50 A/C/E, HSK63 B/D/F	TLP-C500-C5
Адаптер ISO/SK/BT50 в HSK63 A/C/E, HSK80 B/D/F	TLP-C500-C6
Функция вакуумного зажима шпинделя	TLP-C500-VB
Принтер	TLP-C500-PRINTER
Стандартная оправка	TLP-C500-ROD
Сканер	TLP-C500-SCANNER
Стол	TLP-C500-TABLE
Кольцевая светодиодная лампа	TLP-C500-LED



быстрая проверка геометрии лезвия

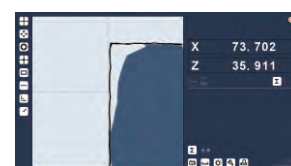

сканирование максимального профиля режущего инструмента



возможность выбора нескольких методов измерения



динамическое перекрестие автоматически настраивается по мере перемещения осей X и Z, а режущий инструмент может быть быстро измерен с помощью динамического перекрестия

УСТРОЙСТВО ПРЕДВАРИТЕЛЬНОЙ НАСТРОЙКИ ИНСТРУМЕНТА (ПРОЕКЦИОННЫЙ ТИП) КОД TLP-P340B

проекционный экран Ø120 мм со шкалой
(угломер с ценой деления 1°, радиус с 0,2,
цена деления 0,4, 0,8, 1,2, 1,5, 2, 2,5, 3 мм)

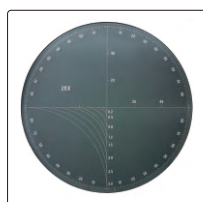

объектив 20X



держатель
шпинделя BT50

подсветка

маховик для
вращения шпинделя



кнопка пневмофиксации,
быстрое перемещение
по осям X и Z

ручка точной
регулировки оси Z

ручка точной
регулировки оси X

ножной выключатель



стандартный стержень
(в комплекте)



BT50/BT40 преобразователь
(опция)



BT50/BT30 преобразователь
(опция)

ХАРАКТЕРИСТИКИ

Максимальный диаметр инструмента (ось X)	Ø300 мм	
Диапазон измерения высоты (ось Z)	45~450 мм	
Точность	ось X	±6 мкм
	ось Z	±13 мкм
Разрешение	0,5 мкм	
Диаметр проекционного экрана	Ø120 мм	
Объектив	увеличение	20X
	поле зрения	Ø6 мм
Подсветка	3 ВТ СВЕТОДИОДНАЯ	
Держатель шпинделя	BT50	
Рабочее давление воздуха	0,6 МПа	
Источник питания	110/220 В, 50/60 Гц	
Размеры (L×W×H)	690×620×922 мм	
Вес нетто	160 кг	

СТАНДАРТНАЯ ПОСТАВКА

Основной блок	1 шт
Держатель шпинделя BT50	1 шт
Стандартный стержень	1 шт
Ножной выключатель	1 шт
Пылезащитный чехол	1 шт

ДОПОЛНИТЕЛЬНЫЕ ПРИНАДЛЕЖНОСТИ

BT50/BT30 преобразователь	TLP-P340B-C1
BT30 стержень	TLP-P340B-R1
BT50/BT40 преобразователь	TLP-P340B-C2
BT40 стержень	TLP-P340B-R2
Принтер	TLP-P340B-PRINTER



ПРОФИЛОМЕТР
КОД ISR-C002

25

УТВЕРЖДЕНИЕ ТИПА СИ

ПРИБОРЫ ДЛЯ ИЗМЕРЕНИЯ ШЕРОХОВАТОСТИ

BLUETOOTH

ВЫВОД
ДАННЫХ

МОЖЕТ УПРАВЛЯТЬСЯ С ПОМОЩЬЮ
МОБИЛЬНОГО ТЕЛЕФОНА ИЛИ КОМПЬЮТЕРА

- Профилеометром можно управлять с помощью мобильного телефона (только система Android) или компьютера
- Данные можно отправлять в Excel, подключившись к компьютерам по BLUETOOTH или SPC-кабелю
- Поддерживается принтер BLUETOOTH
- 21 параметр шероховатости
- Отображение значения шероховатости, профиля и кривой
- Память максимум на 100 результатов
- Автоматическое отключение



крышка датчика (в комплекте)



для измерения поместите небольшие образцы непосредственно под датчик

регулируемая подставка (в комплекте)



USB-диск с ПО (в комплекте)

отображение экрана

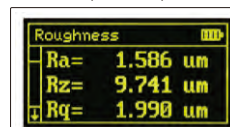

результат измерения

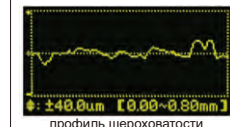

профиль шероховатости

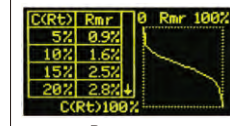

Rmr анализ

управление профилеометром с помощью мобильного телефона



подключение к мобильному телефону через BLUETOOTH (только для системы Android), отображение значений шероховатости, профиля и кривой

управление профилеометром с помощью компьютера



подключение к компьютеру с помощью USB-кабеля (программное обеспечение в комплекте поставки), отображение значений шероховатости, профиля и кривой

принтер BLUETOOTH (опция)



испытательный стенд большой нагрузки (опция)



максимальная высота образца 310 мм

испытательный стенд малой нагрузки (опция)



максимальная высота образца 220 мм

данные можно отправлять в Excel, подключившись к компьютерам по BLUETOOTH или SPC-кабелю

по BLUETOOTH

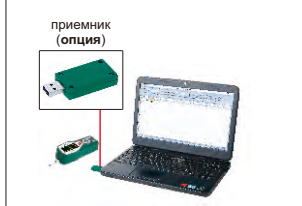

приемник (опция)

через SPC-кабель

SPC кабель (опция)



приемник (опция)



СТАНДАРТНАЯ ПОСТАВКА

Основной блок	1 шт
Стандартный датчик	1 шт
Калибровочный блок и опора	1 шт каждого
Регулируемая подставка	1 шт
Крышка датчика	1 шт
Программное обеспечение и кабель USB	1 шт
Адаптер переменного/постоянного тока	1 шт



Продолжение следует

Продолжение предыдущей страницы

25

дополнительные датчики

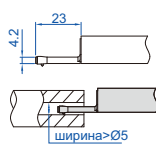
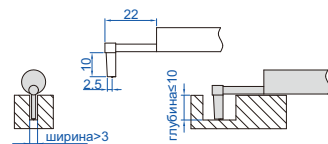
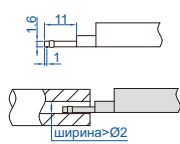
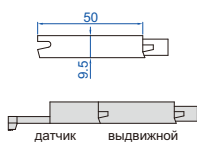
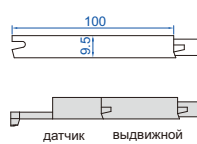
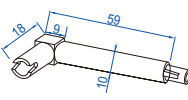
Ед. изм.: мм

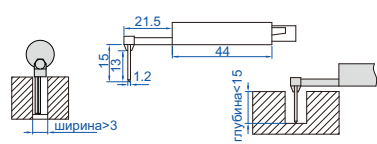
<p>стандартный датчик, 5 мкм/90° (в комплекте), код ISR-C002-PROBE</p> 		<p>датчик глубоких канавок, 5 мкм/90° (опция), код ISR-C002-DGP</p> 	
<p>датчик малых отверстий, 5 мкм/90° (опция), код ISR-C002-SBP</p> 	<p>удлинитель (опция), код ISR-C002-ER</p>  <p>датчик выдвигной стержень</p>	<p>удлинитель (опция), код ISR-C002-ER100</p>  <p>датчик выдвигной стержень</p>	
<p>удлинитель (опция), код ISR-C002-TR</p>  		<p>датчик глубоких канавок, 5 мкм/90° (опция), код ISR-C002-DGP1</p>  <p>необходимо поставлять с тестером шероховатости ISR-C002, рекомендуется для использования при шероховатости выше Ra0.1 мкм</p>	

ХАРАКТЕРИСТИКИ

Параметры	Ra, Rz, Rq, Rv, Rp, RS, R3z, R3y, Rt, Rz (JIS), Rk, Rku, Rsm, Rpc, Rpk, Rvk, Rsk, Mr1, Mr2, Ry (JIS), Rmax	
Диапазон	320 мкм (-160 мкм~160 мкм)	
Точность	±10%	
Разрешение (Ra)	0.001 мкм	
Стандартный датчик (ISR-C002-PROBE)	тип	индуктивный
	радиус/угол иглы	5 мкм/90°
	материал иглы	алмаз
Измерительное усилие	4 мН	
Единица измерения	мкм/микродюйм	
Отсечка	0.25/0.8/2.5 мм	
Количество отсечек	1-5	
Скорость движения	0.5 мм/с, 1 мм/с	
Память	100 результатов измерения	
Выход	BLUETOOTH и USB	
Питание	встроенный аккумулятор	
Размеры (L×W×H)	141×55×40 мм	
Вес нетто	400 г	

ДОПОЛНИТЕЛЬНЫЕ ПРИНАДЛЕЖНОСТИ

Датчик очень малых отверстий	ISR-C002-SBP
Датчик глубоких канавок	ISR-C002-DGP
Датчик глубоких канавок	ISR-C002-DGP1
Выдвигной стержень	ISR-C002-ER
Выдвигной стержень	ISR-C002-ER100
Поперечный стержень	ISR-C002-TR
Испытательный стенд малой нагрузки	ISR-C002-STAND1
Испытательный стенд большой нагрузки	ISR-C002-STAND
Принтер BLUETOOTH	ISR-C002-PRINTER
Приемник	ISR-C300-RECEIVER
SPC-кабель	ISR-C300-SPC



- BLUETOOTH
- ВЫВОД ДАННЫХ
- СЕНСОРНЫЙ ЭКРАН
- МОЖЕТ УПРАВЛЯТЬСЯ С ПОМОЩЬЮ МОБИЛЬНОГО ТЕЛЕФОНА ИЛИ КОМПЬЮТЕРА

ПРОФИЛОМЕТР (РАЗДЕЛЯЕМЫЙ ТИП)

УТВЕРЖДЕНИЕ ТИПА СИ

ПОПУЛЯРНАЯ МОДЕЛЬ

- Профилометром можно управлять с помощью мобильного телефона или компьютера
- Данные можно отправлять в Excel, подключившись к компьютерам по BLUETOOTH или SPC-кабелю
- Поддерживается принтер BLUETOOTH
- 36 параметра шероховатости
- Соответствуют стандартам ISO, DIN, ANSI, JIS
- Отображение значения шероховатости, профиля и кривой
- Память максимум на 100 данных и форм сигнала
- Встроенный литиевый аккумулятор, время работы более 50 часов
- Сенсорный экран
- Автоматическое отключение



ISR-C300

Ед. изм.: мм

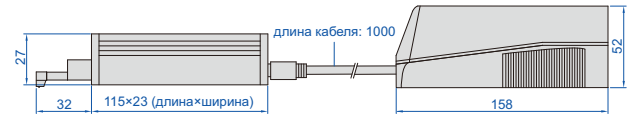
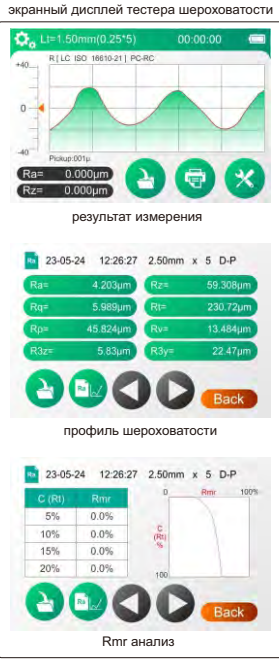

USB-диск с ПО (в комплекте)



принтер BLUETOOTH (опция)



регулируемая подставка (в комплекте)
высота регулируется (40 мм)



датчик и основной блок могут быть объединены

ISR-C300/ISR-C301 можно подключить к компьютеру через Bluetooth или кабель SPC с помощью дополнительного Bluetooth-приемника (ISR-C300-RECEIVER) для отправки данных в Excel

по BLUETOOTH

приемник (опция)

через SPC-кабель

SPC кабель (опция)

приемник (опция)

ISR-C300WL может отправлять данные в Excel, TXT и другие документы, подключаясь к мобильному телефону или компьютеру через дополнительный приемник серии 7315

через мобильный телефон

приемник (опция)

через компьютер

приемник (опция)

управление профилометром с помощью мобильного телефона

подключение к мобильному телефону по BLUETOOTH, отображение значений шероховатости, профиля и кривой

управление профилометром с помощью компьютера

подключение к компьютеру с помощью USB-кабеля (программное обеспечение в комплекте поставки), отображение значений шероховатости, профиля и кривой



Примечание: проверьте, подходит ли адаптер к вашим датчикам высоты. При работе с датчиками высоты INSIZE используйте держатель тестового индикатора шкалы для датчиков высоты

Продолжение следует

Продолжение предыдущей страницы

25

ПРИБОРЫ ДЛЯ ИЗМЕРЕНИЯ ШЕРОХОВАТОСТИ

дополнительные датчики

<p>стандартный датчик, 5 мкм/90° (включено в ISR-C300), код ISR-C300-PROBE</p>	<p>стандартный датчик, 2 мкм/60° (включено в ISR-C301) код ISR-C301-PROBE (при Ra<0.5 мкм, точность с этим датчиком лучше)</p>	<p>датчик малых отверстий, 5 мкм/90° (опция), код ISR-C002-PROBE</p>
<p>удлинитель (опция), код ISR-C002-ER100</p> <p>датчик выдвигной стержень</p>	<p>удлинитель (опция), код ISR-C002-ER</p> <p>датчик выдвигной стержень</p>	<p>датчик малых отверстий, 5 мкм/90° (опция), код ISR-C002-SBP</p>
<p>датчик глубоких канавок, 5 мкм/90° (опция), код ISR-C002-DGP</p>	<p>датчик глубоких канавок, 5 мкм/90° (опция), код ISR-C002-DGP1</p> <p>необходимо поставлять с тестером шероховатости ISR-C300/ISR-C301, рекомендуется для использования при толщине свыше Ra0.1 мкм</p>	<p>поперечная штанга (опция), код ISR-C002-TR</p> <p>рекомендуется для использования с высотомерами или подставками</p>

испытательный стенд большой нагрузки (опция)

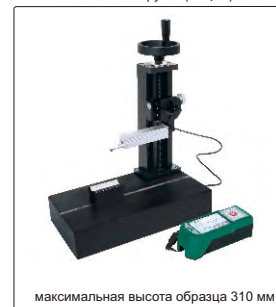

испытательный стенд малой нагрузки (опция)



ХАРАКТЕРИСТИКИ

Код	ISR-C300	ISR-C301	ISR-C300WL
Измерительное усилие	4 мН	0.75 мН	4 мН
Радиус/угол иглы	5 мкм/90°	2 мкм/60°	5 мкм/90°
Параметры	Ra, Rz, Rq, Rv, Rp, Rs, R3z, R3y, Rt, Rc, Rz(JIS), Rk, Rku, Rsm, Rpc, Rpk, Rvk, Rsk, Mr1, Mr2, Ry, Rmax, R5p, R5v, R10z, Rpt, Rvt, Ry5, tp1, tp2, Rmrc1, Rmrc2, Rpkx, Rvqx, Ramax, Rzmax		
Датчик тип	индуктивный		
Материал иглы	алмаз		
Диапазон	ось X	17.5 мм	
	ось Z	400 мкм (-200~200 мкм)	
Точность	±10%		
Разрешение (Ra)	0.001 мкм		
Единица измерения	мкм/микродюйм		
Отсечка	0.25/0.8/2.5 мм		
Количество отсечек	1-5		
Скорость движения	0.135 мм/с, 0.5 мм/с, 1 мм/с		
Память	100 результатов измерения		
Выход	USB и BLUETOOTH**		USB и беспроводная связь*
Питание	встроенный аккумулятор		
Размеры (L×W×H)	158×64×52 мм		
Вес нетто	400 г		

* Требуется дополнительный беспроводной приемник: код 7315-2/3/6/7/8/9

** Необходим дополнительный Bluetooth-приемник: код ISR-C300-RECEIVER

СТАНДАРТНАЯ ПОСТАВКА

Основной блок	1 шт
Стандартный датчик (входит в ISR-C300)	1 шт
Стандартный датчик (входит в ISR-C301)	1 шт
Калибровочный блок и опора	1 шт каждого
Соединительные кабели (длинный и короткий)	1 шт каждого
Адаптер магнитной подставки	1 шт
Регулируемая подставка	1 шт
Сенсорное перо	1 шт
Программное обеспечение и кабель USB	1 шт
Адаптер переменного/постоянного тока	1 шт

ДОПОЛНИТЕЛЬНЫЕ ПРИНАДЛЕЖНОСТИ

Стандартный датчик	ISR-C300-PROBE
Стандартный датчик	ISR-C301-PROBE
Датчик малых отверстий	ISR-C002-PROBE
Датчик очень малых отверстий	ISR-C002-SBP
Выдвигной стержень	ISR-C002-ER
Выдвигной стержень	ISR-C002-ER100
Поперечная штанга	ISR-C002-TR
Датчик глубоких канавок	ISR-C002-DGP
Датчик глубоких канавок	ISR-C002-DGP1
Bluetooth-принтер ***	ISR-C002-PRINTER
Адаптер высотомера	ISR-C300-LB1
Bluetooth-приемник	ISR-C300-RECEIVER
Приемник	7315-2/3/6/7/8/9
SPC-кабель	ISR-C300-SPC
Опора для плоской поверхности	ISR-C300-COVER1
Опора для цилиндрической поверхности	ISR-C300-COVER2
Испытательный стенд малой нагрузки	ISR-C002-STAND1
Испытательный стенд большой нагрузки	ISR-C002-STAND

*** ISR-C300WL поддерживает только проводное подключение к принтеру Bluetooth



ПРОФИЛОМЕТР
КОД ISR-T120

25

УТВЕРЖДЕНИЕ ТИПА СИ

ПРИБОРЫ ДЛЯ ИЗМЕРЕНИЯ ШЕРОХОВАТОСТИ

- МОЖЕТ УПРАВЛЯТЬСЯ С ПОМОЩЬЮ МОБИЛЬНОГО ТЕЛЕФОНА ИЛИ КОМПЬЮТЕРА
- BLUETOOTH
- ВЫВОД ДАННЫХ
- СЕНСОРНЫЙ ЭКРАН



- Профилометром можно управлять с помощью мобильного телефона (только Android) или компьютера
- Данные можно отправлять в Excel, подключившись к компьютерам по BLUETOOTH или SPC-кабелю
- Встроенный принтер позволяет распечатывать результаты измерений и графики
- 22 параметра шероховатости
- Соответствуют стандартам ISO, DIN, ANSI, JIS
- Отображение значений шероховатости, профиля и кривой
- Память максимум на 100 данных и форм сигнала
- Встроенный литиевый аккумулятор, время работы более 50 часов
- Автоматическое отключение

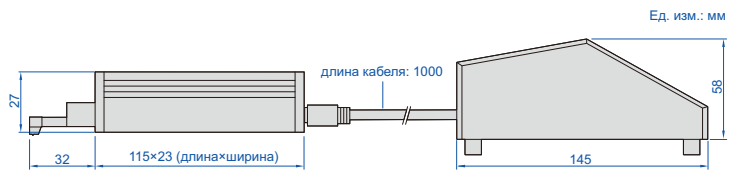

дисплей профилометра

результат измерения

профиль шероховатости

Rmr анализ

управление профилометром с помощью мобильного телефона

подключение к мобильному телефону по BLUETOOTH (только для Android), отображение значений шероховатости, профиля и кривой

управление профилометром с помощью компьютера

подключение к компьютеру с помощью USB-кабеля (программное обеспечение в комплекте поставки), отображение значений шероховатости, профиля и кривой

данные можно отправлять в Excel, подключившись к компьютерам по BLUETOOTH или SPC-кабелю

по BLUETOOTH

приемник (опция)

через SPC-кабель

SPC кабель (опция)

приемник (опция)

опора датчика (опция)

опора для плоской поверхности

опора для цилиндрической поверхности

адаптер высотомера (опция)

9x9 мм

может устанавливаться на датчики высоты

Примечание: проверьте, подходит ли адаптер к вашим датчикам высоты. При работе с датчиками высоты INSIZE используйте держатель тестового индикатора шкалы для датчиков высоты

магнитная подставка (в комплекте)

Ø8 мм

может устанавливаться на магнитные подставки

Продолжение следует

Продолжение предыдущей страницы

25

ПРИБОРЫ ДЛЯ ИЗМЕРЕНИЯ ШЕРОХОВАТОСТИ

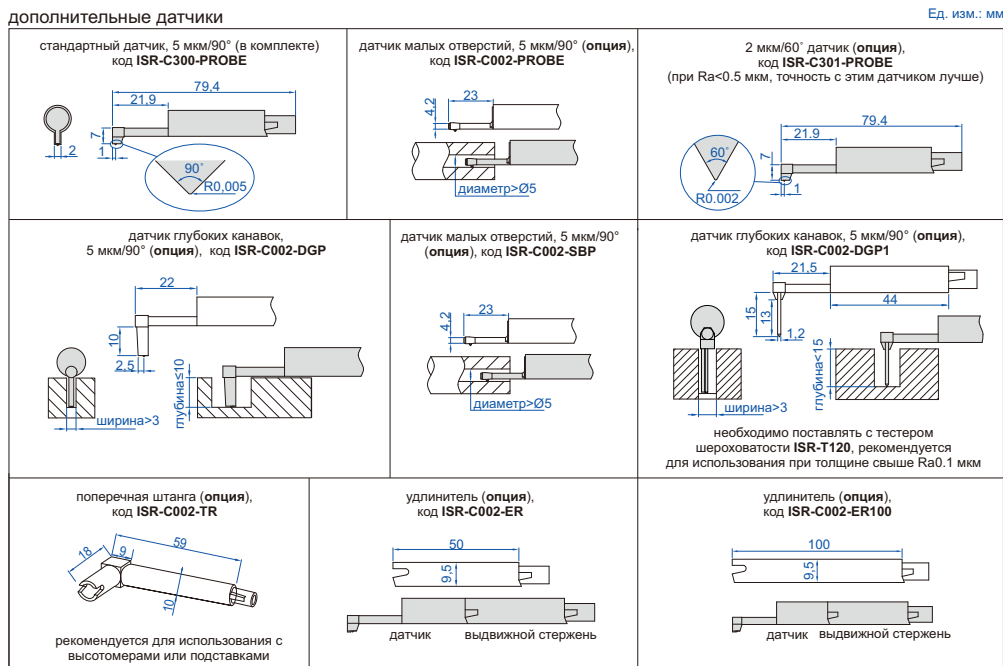

ХАРАКТЕРИСТИКИ

Параметры	Ra, Rz, Rq, Rv, Rp, Rs, R3z, R3y, Rt, Rc, Rz (JIS), Rk, Rku, Rsm, Rpc, Rpk, Rvk, Rsk, Mr1, Mr2, Ry, Rmax	
Диапазон	ось X	17.5 мм
	ось Z	640 мкм (-320 мкм~320 мкм)
Точность	±10%	
Разрешение (Ra)	0.001 мкм	
Датчик	тип	индуктивный
	радиус/угол иглы	5 мкм/90°
	материал иглы	алмаз
Измерительное усилие	4 мН	
Единица измерения	мкм/микродюйм	
Отсечка	0.25/0.8/2.5 мм	
Количество отсечек	1~5	
Скорость движения	0.135 мм/с, 0.5 мм/с, 1 мм/с	
Память	100 результатов измерения	
Выход	USB и BLUETOOTH	
Питание	встроенный аккумулятор	
Размеры (L×W×H)	155×145×58 мм	
Вес нетто	1000 г	

ДОПОЛНИТЕЛЬНЫЕ ПРИНАДЛЕЖНОСТИ

Выдвигной стержень	ISR-C002-ER
Выдвигной стержень	ISR-C002-ER100
Поперечная штанга	ISR-C002-TR
Датчик малых отверстий	ISR-C002-PROBE
Датчик малых отверстий	ISR-C002-SBP
2 мкм/60° датчик	ISR-C301-PROBE
Датчик глубоких канавок	ISR-C002-DGP
Датчик глубоких канавок	ISR-C002-DGP1
Адаптер высоотомера	ISR-C300-LB1
Приемник	ISR-C300-RECEIVER
SPC-кабель	ISR-C300-SPC
Опора для плоской поверхности	ISR-C300-COVER1
Опора для цилиндрической поверхности	ISR-C300-COVER2
Испытательный стенд малой нагрузки	ISR-C002-STAND1
Испытательный стенд большой нагрузки	ISR-C002-STAND

испытательный стенд малой нагрузки (опция)



испытательный стенд большой нагрузки (опция)



СТАНДАРТНАЯ ПОСТАВКА

Основной блок	1 шт
Стандартный датчик	1 шт
Калибровочный блок и опора	1 шт каждого
Адаптер магнитной подставки	1 шт
Регулируемая подставка	1 шт
Сенсорное перо	1 шт
Программное обеспечение и кабель USB	1 шт
Адаптер переменного/постоянного тока	1 шт



ВНИМАНИЕ: ДАННЫЙ ТЕСТЕР НЕ ПОДХОДИТ ДЛЯ ИЗМЕРЕНИЯ ШЕРОХОВАТОСТИ ПОСЛЕ ГРУБОЙ ТОКАРНОЙ ОБРАБОТКИ И ФРЕЗЕРОВАНИЯ

ПРОФИЛОМЕТР (БАЗОВЫЙ ТИП) КОД ISR-C003

УТВЕРЖДЕНИЕ ТИПА СИ



- Ед. изм.: мкм, микродюмы
- Автоматическое отключение

ХАРАКТЕРИСТИКИ

Параметры	Ra, Rz, Rq, Rt	
Диапазон	Ra, Rq: 0.05~15 мкм Rz, Rt: 0.1~50 мкм	
Точность	±10%	
Разрешение (Ra)	0.01 мкм	
Датчик	тип	пьезоэлектрический
	радиус/угол иглы	10 мкм/90°
	материал иглы	алмаз
Единица измерения	мкм/микродюйм	
Отсечка	0.25/0.8/2.5 мм	
Оцениваемая длина	1.25 мм для отсечки 0.25 мм	
	4 мм для отсечки 0.8 мм	
	5 мм для отсечки 2.5 мм	
Скорость движения	0.75 мм/с	
Питание	встроенный аккумулятор	
Размеры (L×W×H)	106×70×24 мм	
Вес нетто	200 г	

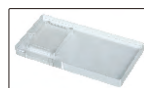

калибровочный эталон (в комплекте)



приспособление для небольших валов (опция)

диапазон зажима: Ø3~20 мм

применение

СТАНДАРТНАЯ ПОСТАВКА

Основной блок	1 шт
Калибровочный блок (эталон)	1 шт
Адаптер переменного/постоянного тока	1 шт

ДОПОЛНИТЕЛЬНЫЕ ПРИНАДЛЕЖНОСТИ

Приспособление для небольших валов	ISR-C003-FIXTURE
------------------------------------	------------------

НАБОР ОБРАЗЦОВ ДЛЯ ОПРЕДЕЛЕНИЯ ШЕРОХОВАТОСТИ ПОВЕРХНОСТИ КОД ISR-CS130-W



Способ механической обработки	Шероховатость (Ra)*	Шероховатость (Rz)*	Количество
Плоское притирание	0.05, 0.1, 0.2 мкм	0.55, 1, 1.6 мкм	3 шт
	2, 4, 8 микродюйм		
Развертка	0.4, 0.8, 1.6 мкм	3, 6, 10 мкм	3 шт
	16, 32, 63 микродюйм		
Плоское шлифование	0.05, 0.1, 0.2, 0.4, 0.8, 1.6 мкм	0.55, 1, 1.6, 3, 6, 10 мкм	6 шт
	2, 4, 8, 16, 32, 63 микродюйм		
Поперечное фрезерование	0.4, 0.8, 1.6, 3.2, 6.3, 12.5 мкм	2.5, 4, 8, 16, 32, 50 мкм	6 шт
	16, 32, 63, 125, 250, 500 микродюйм		
Продольное фрезерование	0.4, 0.8, 1.6, 3.2, 6.3, 12.5 мкм	2.5, 4, 8, 16, 32, 50 мкм	6 шт
	16, 32, 63, 125, 250, 500 микродюйм		
Точение	0.4, 0.8, 1.6, 3.2, 6.3, 12.5 мкм	2.5, 4, 8, 16, 32, 50 мкм	6 шт
	16, 32, 63, 125, 250, 500 микродюйм		

* Фактическое значение может немного отличаться

- Проверка, идентификация и указание шероховатости с помощью сличения
- Устойчивы к коррозии, изготовлены из чистого никеля

РУЧНОЙ ТВЕРДОМЕР ПО РОКВЕЛЛУ (БАЗОВЫЙ ТИП) КОД HDT-RW160

СЕРТИФИКАТ
ЗАВОДСКОЙ
КАЛИБРОВКИ

ПОПУЛЯРНАЯ
МОДЕЛЬ

■ Соответствует ISO 6508



Ø58 мм плоская опора
(в комплекте)



плоский столик
Ø150 мм
(в комплекте)



V-образный столик
(в комплекте)
для цилиндров
диаметром Ø4–60 мм



малый V-образный
столик (опция)
для цилиндров с
диаметром Ø2–4 мм



рабочее место
(опция)

ХАРАКТЕРИСТИКИ

Шкала твердости	HRA, HRB, HRC, HRD, HRF, HRG
Предварительное измерительное усилие	98 Н (10 кг)
Измерительное усилие	588 Н (60 кг), 980 Н (100 кг), 1471 Н (150 кг)
Дисплей	аналог
Подъем наконечника	ручной
Управление нагрузкой	ручное
Мин. показание	0.5HR
Максимальная высота образца	170 мм
Максимальная ширина образца	135 мм (от центра индентора до стенки основного корпуса)
Размеры	466×238×630 мм
Вес нетто	70 кг

СТАНДАРТНАЯ ПОСТАВКА

Основной блок	1 шт
Плоский столик Ø58 мм	1 шт
Плоский столик Ø150 мм	1 шт
V-образный столик	1 шт
Алмазный индентор	1 шт
Стальной шариковый индентор Ø1.5875 мм	1 шт
Стальной шарик Ø1.5875 мм	5 шт
Образец твердости HRA80~88	1 шт
Образец твердости HRB85~95	1 шт
Образец твердости HRC20~30	1 шт
Образец твердости HRC35~55	1 шт
Образец твердости HRC60~70	1 шт
Пылезащитный чехол	1 шт

ДОПОЛНИТЕЛЬНЫЕ ПРИНАДЛЕЖНОСТИ

Образец твердости HRA80~84	HDT-B-HRA
Образец твердости HRB88~100	HDT-B-HRB
Образец твердости HRC20~30	HDT-B-HRC1
Образец твердости HRC35~55	HDT-B-HRC2
Образец твердости HRC60~70	HDT-B-HRC3
Малый V-образный наконечник	HDT-RW160-SV
Рабочее место	HDT-DESK

ПОПУЛЯРНАЯ
МОДЕЛЬ

ПОРТАТИВНЫЕ ТВЕРДОМЕРЫ ПО ЛИБУ (БАЗОВЫЙ ТИП)

СЕРТИФИКАТ
ЗАВОДСКОЙ
КАЛИБРОВКИ

26

ТВЕРДОМЕРЫ

- Датчик можно заменить
- Датчик с двумя катушками для высокой точности
- Универсальный угол испытания, нет необходимости устанавливать направление удара
- Основано на методике Либба (HLD), преобразовано в показатели по Виккерсу (HV), Бринеллю (HB), Роквеллу (HRC, HRB), Шору (HSD) и предел прочности при растяжении (σ_b)
- Дисплей с двумя значениями, показывает как значение по Либбу, так и преобразованную твердость
- Большой ЖК-дисплей с подсветкой
- Можно выбрать отображение статистики крупным шрифтом
- Автоматическое вычисление максимального, минимального и среднего значений
- Загрузите память в программное обеспечение ПК через USB-кабель и отправьте в EXCEL
- Сохранение до 300 данных
- Рабочая температура: -10°C – 45°C
- Соответствует ASTM A956, GB/T 17394



HDT-LP200



отображение крупным шрифтом

отображение статистики



малое опорное кольцо (в комплекте)



блок для испытания на твердость D (в комплекте)



беспроводный принтер (в комплекте HDT-LP200B)

ХАРАКТЕРИСТИКИ

Код	HDT-LP200	HDT-LP200B
Принтер	не включена	включена
Разрешение	1HLD/1HV/1HB/0.1HRC/0.1HRB/0.1HRA/0.1HSD/1 σ_b	
Точность	$\pm 6\text{HLD}$ (при HLD=800)	
Диапазон измерения	HL 170-960/HRC 17-70/HRB 13-109/HRA 7-89/ HB 20-655/HV 80-940/HSD 32-99.5/ $\sigma_b(m)$ 255-2639 Н/мм ²	
Источник питания	батарея 2×AA	основной блок: 2×AA батареипринтер: перезаряжаемыйлитиевая батарея
Размеры	135×77×32 мм	
Вес нетто	240 г	

СТАНДАРТНАЯ ПСТАВКА

Основной блок	1 шт
Образец твердости D	1 шт
Малое опорное кольцо	1 шт
Щетка для очистки	1 шт
Ударное устройство D	1 шт
Программное обеспечение и кабель USB	1 шт
беспроводный принтер (в комплекте HDT-LP200B)	1 шт

ДОПОЛНИТЕЛЬНЫЕ ПРИНАДЛЕЖНОСТИ

Ударное устройство DC	HDT-LP200-DC
Ударное устройство C	HDT-LP200-C
Ударное устройство D+15	HDT-LP200-D15
Ударное устройство DL	HDT-LP200-DL
Ударное устройство G	HDT-LP200-G
Образец твердости D **	HDT-B-HLD3
Образец твердости G *	HDT-B-HLG2
Опорные кольца	ISH-PH-SP9

* Образец твердости G (HDT-B-HLG2) для ударного устройства G (HDT-LP200-G)

** Образец твердости D (HDT-B-HLD3) для всех других ударных устройств

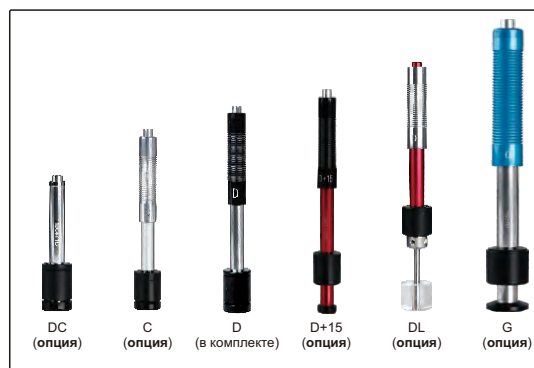

DC (опция)

C (опция)

D (в комплекте)

D+15 (опция)

DL (опция)

G (опция)

ПРИМЕНИМЫЙ ОБРАЗЕЦ

Датчики	DC	C	D	D+15	DL	G
Применение	внутренняя стена небольшого помещения	небольшой или тонкий образец, слой покрытия	общее применение	глубина канавки	узкая щель или маленькое отверстие	литой или кованный образец
Максимальная шероховатость образца (Ra)	2 мкм	0.4 мкм	2 мкм	2 мкм	2 мкм	7 мкм
Макс. масса образца	непосредственное измерение	5 кг	1.5 кг	5 кг	5 кг	15 кг
	на твердой опоре	2 кг	0.5 кг	2 кг	2 кг	5 кг
	соединен на пластине	0.05 кг	0.02 кг	0.05 кг	0.1 кг	0.05 кг
Мин. толщина образца	3 мм	1 мм	3 мм	3 мм	3 мм	10 мм

**ПОРТАТИВНЫЕ ТВЕРДОМЕРЫ ПО ЛИБУ С БЕСПРОВОДНЫМ ДАТЧИКОМ
КОД HDT-WP201**

- Беспроводной датчик с BLUETOOTH
- Универсальный угол испытания, нет необходимости устанавливать направление удара
- Основано на методике Либа (HLD), преобразовано в показатели по Виккерсу (HV), Бринеллю (HB), Роквеллу (HRC и HRB), Шору (HSD) и предел прочности при растяжении (σ_b)
- Дисплей может отображать как значение твердости по Либу, так и преобразованную твердость
- Большой ЖК-дисплей с подсветкой
- Можно выбрать отображение статистики крупным шрифтом
- Автоматическое вычисление максимального, минимального и среднего значений
- Сохранение до 300 данных
- Рабочая температура: -10°C~45°C
- Соответствует ASTM A956, GB/T 17394

ХАРАКТЕРИСТИКИ

Принтер	1HLD/1HV/1HB/0.1HRC/0.1HRB/ 0.1HSD/1 σ_b
Разрешение	± 6 HLD (при HLD=800)
Диапазон измерения	HL 170-960/HRC 17-69/HRB 13-101.7/ HB 20-655/HV 80-940/HSD 32-99.5/ σ_b (гПа) 255-2180 Н/мм ²
Источник питания	батарея 2xAA
Размеры	135x77x32 мм
Вес нетто	240 г



малое опорное кольцо (в комплекте)



блок для испытания на твердость D (в комплекте)

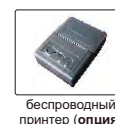

беспроводный принтер (опция)

СТАНДАРТНАЯ ПОСТАВКА

Основной блок	1 шт
Образец твердости D	1 шт
Малое опорное кольцо	1 шт
Щетка для очистки	1 шт
Ударное устройство D	1 шт

ДОПОЛНИТЕЛЬНЫЕ ПРИНАДЛЕЖНОСТИ

Ударное устройство DC	HDT-WL320-DCW
Ударное устройство C	HDT-WL320-CW
Ударное устройство DL	HDT-WL320-DLW
Ударное устройство G	HDT-WL320-GW
Образец твердости D**	HDT-B-HLD3
Образец твердости G*	HDT-B-HLG2
беспроводный принтер	ISH-LP200-PRINTER
Опорные кольца	ISH-PH-SP9

* Образец твердости G (HDT-B-HLG2) для ударного устройства G (HDT-WL320-GW)

** Образец твердости D (HDT-B-HLD3) для всех других ударных устройств

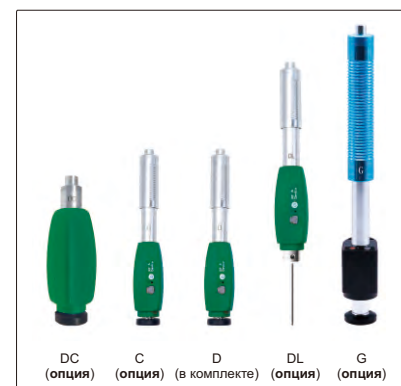
ПРИМЕНИМЫЙ ОБРАЗЕЦ

Датчики	DC	C	D	DL	G
Применение	внутренняя стена небольшого помещения	небольшой или тонкий образец, слой покрытия	общее применение	узкая щель или маленькое отверстие	литой или кованный образец
Максимальная шероховатость образца (Ra)	2 мкм	0.4 мкм	2 мкм	2 мкм	7 мкм
Макс. масса образца	непосредственное измерение	5 кг	1.5 кг	5 кг	15 кг
	на твердой опоре	2 кг	0.5 кг	2 кг	5 кг
	соединен на пластине	0.05 кг	0.02 кг	0.05 кг	0.5 кг
Мин. толщина образца	3 мм	1 мм	3 мм	3 мм	10 мм

ВЫВОД ДАННЫХ



- Ударное устройство D
- Универсальный угол испытания, нет необходимости устанавливать направление удара
- Датчик с двумя катушками для высокой точности
- Основано на методике Либа (HLD), преобразовано в показатели по Виккерсу (HV), Бринеллю (HB), Роквеллу (HRC, HRA и HRB), Шору (HS) и пределу прочности при растяжении (SGM)
- Дисплей может отображать как значение твердости по Леебу, так и преобразованную твердость
- Высококонтрастный цифровой ЖК-дисплей
- Можно выбрать отображение крупным шрифтом
- Автоматическое вычисление максимального, минимального, среднего значения
- Подключается к ПК через USB
- Сохраняет 999 данных
- Рабочая температура: -20°C~45°C
- Соответствует ASTM A956, DIN 50156, GB/T 17394

ХАРАКТЕРИСТИКИ

Разрешение	1HLD, 1HV, 1HB, 0.1HRC, 0.1HRB, 0.1HRA, 0.1HS, 1SGM	
Точность	±6HLD (при HLD=800)	
Выход	USB	
Диапазон измерения	HL170-960, 7-89HRA, 13-109HRB, 17-70HRC, 20-655HB, 32-99.5HS, 80-940HV, 255-2639 Н/мм²	
Применимый образец	минимальная масса	5 кг (непосредственное измерение)
		2 кг (на твердой опоре)
		0.05 кг (соединен на пластине)
	минимальная толщина: 5 мм	
минимальный радиус криволинейной поверхности: 30 мм		
максимальная шероховатость (Ra): 2 мкм		
Источник питания	батареи 1xAAA	
Размеры	148×45×21 мм	
Вес нетто	105 г	

СТАНДАРТНАЯ ПОСТАВКА

Основной блок	1 шт
Образец твердости D	1 шт
Щетка для очистки	1 шт
Батарея AAA	1 шт
Малое опорное кольцо	1 шт
Программное обеспечение и кабель USB	1 шт

- Соответствует ISO868, ISO7619, ASTM D 2240
- С индикатором пикового значения
- Дополнительные принадлежности: испытательный стенд ISH-STAC и ISH-STD



ХАРАКТЕРИСТИКИ

Код	ISH-SAM	ISH-SDM
Шкала	Шор А	Шор D
Применение	натуральный каучук, мягкий эластомер и т.д.	твердая резина, пластик, твердый эластомер и т.д.
Диапазон измерения *	10~90HA	20~90HD
Цена деления	1HA	1HD
Проникновение индентора	2.5 мм	
Размеры	115×60×25 мм	
Вес нетто	160 г	

* При результате измерения выше 90HA можно использовать ISH-SDM, при результате ниже 20HD – ISH-SAM

ТВЕРДОМЕР ПО ЛИБУ (БАЗОВЫЙ ТИП) КОД HDT-L411

СЕРТИФИКАТ ЗАВОДСКОЙ КАЛИБРОВКИ



программное обеспечение (в комплекте), загрузка данных из памяти на ПК, печать и вывод в EXCEL



малое опорное кольцо (в комплекте)



блок для испытания на твердость D (в комплекте)



USB-диск с ПО (в комплекте)

загрузка данных в программное обеспечение ПК с помощью USB-кабеля

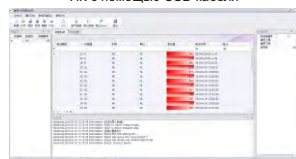

вывод сохраненных данных в EXCEL

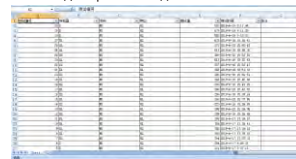

ДОПОЛНИТЕЛЬНЫЕ ПРИНАДЛЕЖНОСТИ

Опорные кольца	ISH-PH-SP9
Образец твердости D	HDT-B-HLD3

ДЮРОМЕТРЫ ПО ШОРУ

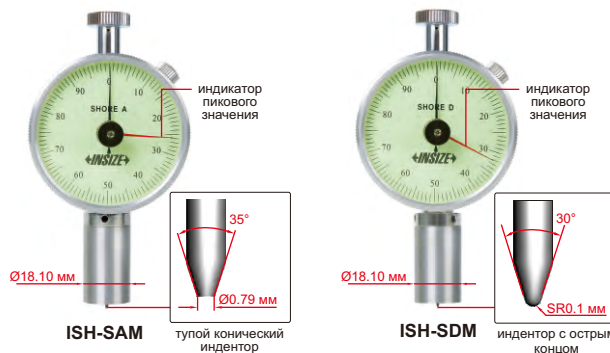

ДОПОЛНИТЕЛЬНЫЕ ПРИНАДЛЕЖНОСТИ

Калибровочный блок	ISH-DS-BLOCK
--------------------	--------------

МОТОРИЗОВАННЫЙ ЦИФРОВОЙ ТВЕРДОМЕР ПО РОКВЕЛЛУ

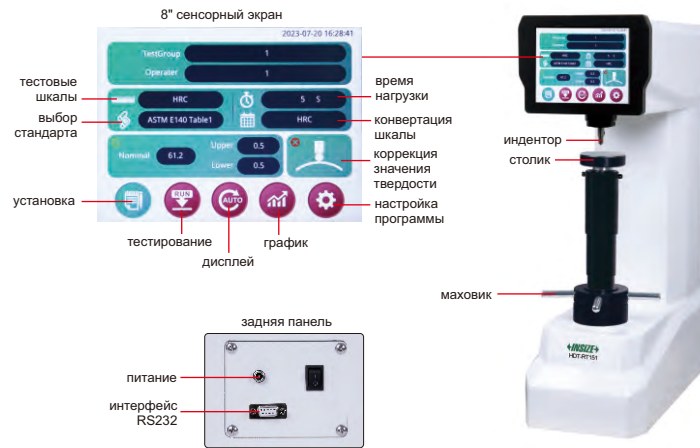
ПОПУЛЯРНАЯ
МОДЕЛЬПРИЛОЖЕНИЕ УСИЛИЯ С ПОМОЩЬЮ
ЭЛЕКТРОДВИГАТЕЛЯ (БЕЗ ГРУЗОВ)СЕНСОРНЫЙ
ЭКРАНСЕРТИФИКАТ
ЗАВОДСКОЙ
КАЛИБРОВКИ

HDT-RT151

- Электронная нагрузка силы, высокая точность значения силы, стабильное значение измерения
- Сенсорный экран управления и дисплей, простой интерфейс работы
- Можно тестировать 15 типов шкал твердости по Роквеллу
- Возможность конвертации в различные стандарты твердости, такие как HB и HV
- 500 наборов для хранения
- Функция коррекции, значение твердости может быть скорректировано в зависимости от размера цилиндров
- Соответствует ISO 6508

интерфейс испытаний

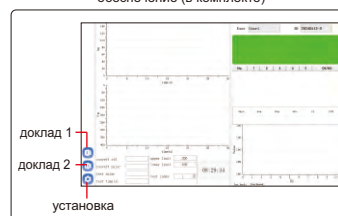
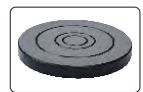

компьютерное программное обеспечение (в комплекте)

плоский стол
Ø58 мм
(в комплекте)плоский стол
Ø150 мм
(в комплекте)

интерфейс отображения результатов тестирования



интерфейс диаграммы

принтер
(в комплекте)малый V-образный
стол
(в комплекте)

Продолжение следует



Продолжение предыдущей страницы

ХАРАКТЕРИСТИКИ

Код		HDT-RT151	HDT-RT152	HDT-RT153
Тип		Твердомер по Роквеллу	Поверхностный твердомер по Роквеллу	Твердомер по Роквеллу и Поверхностный твердомер по Роквеллу
Диапазон измерения		20~95HRA, 10~100HRB, 10~70HRC	70~94HR15N, 42~86HR30N, 20~77HR45N, 67~93HR15T, 29~82HR30T, 10~72HR45T	Твердомер по Роквеллу: 20~95HRA, 10~100HRB, 10~70HRC; Поверхностный твердомер по Роквеллу: 70~94HR15N, 42~86HR30N, 20~77HR45N, 67~93HR15T, 29~82HR30T, 10~72HR45T
Шкала твердости	со стандартным индентором	HRA, HRB, HRC, HRD, HRF, HRG	HR15N, HR30N, HR45N, HR15T, HR30T, HR45T	HRA, HRB, HRC, HRD, HRF, HRG, HR15N, HR30N, HR45N, HR15T, HR30T, HR45T
	с опциональными инденторами	HRE, HRH, HRK, HRL, HRM, HRP, HRR, HRS, HRV	HR15W, HR30W, HR45W, HR15X, HR30X, HR45X, HR15Y, HR30Y, HR45Y	HRE, HRH, HRK, HRL, HRM, HRP, HRR, HRS, HRV, HR15W, HR30W, HR45W, HR15X, HR30X, HR45X, HR15Y, HR30Y, HR45Y
Предварительное измерительное усилие		98 Н/10 кгс по Роквеллу	29.4 Н/3 кгс для поверхностного твердомера по Роквеллу	98 Н/10 кгс для твердомера по Роквеллу; 29.4 Н/3 кгс для поверхностного твердомера по Роквеллу
Измерительное усилие		588 Н (60 кг), 980 Н (100 кг), 1471 Н (150 кг)	147 Н (15 кг), 294 Н (30 кг), 441 Н (45 кг)	147 Н (15 кг), 294 Н (30 кг), 441 Н (45 кг), 588 Н (60 кг), 980 Н (100 кг), 1471 Н (150 кг)
Подъем столика		ручной		
Управление нагрузкой		автоматически (нагрузка/выдерживание/разгрузка)		
Время нагрузки		2~60 секунд		
Разрешение		0.1HR		
Максимальная высота образца		230 мм		
Максимальная ширина образца		170 мм		
Источник питания		100~240 В, 50/60 Гц		
Размеры		475×200×700 мм		
Вес нетто		70 кг		

СТАНДАРТНАЯ ПОСТАВКА

Код	HDT-RT151	HDT-RT152	HDT-RT153
Основной блок	1 шт	1 шт	1 шт
Алмазный индентор	1 шт	1 шт	1 шт
Твердосплавный шариковый индентор Ø1.5875 мм	1 шт	1 шт	1 шт
Плоский столик Ø58 мм	1 шт	1 шт	1 шт
Плоский столик Ø150 мм	1 шт	1 шт	1 шт
V-образный столик	1 шт	1 шт	1 шт
Образец твердости HRC20~30	1 шт	—	1 шт
Образец твердости HRC40~50	1 шт	—	—
Образец твердости HRC60~70	1 шт	—	1 шт
Образец твердости HRBW80~100	1 шт	—	1 шт
Образец твердости HRA80~90	1 шт	—	—
Образец твердости HR15N80~90	—	1 шт	—
Образец твердости HR30N65~80	—	1 шт	1 шт
Образец твердости HR30TW70~85	—	1 шт	1 шт
Программное обеспечение	1 шт	1 шт	1 шт
Принтер	1 шт	1 шт	1 шт
Пылезащитный чехол	1 шт	1 шт	1 шт

ДОПОЛНИТЕЛЬНЫЕ ПРИНАДЛЕЖНОСТИ

Образец твердости HRC20~30	HDT-B-HRC1
Образец твердости HRC35~55	HDT-B-HRC2
Образец твердости HRC60~70	HDT-B-HRC3
Образец твердости HRB88~100	HDT-B-HRB
Образец твердости HRA80~84	HDT-B-HRA
Образец твердости HR15N78~88	HDT-B-HR15N2
Образец твердости HR30N55~73	HDT-B-HR30N2

Образец твердости HR30T73~82	HDT-B-HR30T
Твердосплавный шариковый индентор Ø12.7 мм	HDT-RT15-INDENTER1
Твердосплавный шариковый индентор Ø6.35 мм	HDT-RT15-INDENTER2
Твердосплавный шариковый индентор Ø3.175 мм	HDT-RT15-INDENTER3

МОТОРИЗОВАННЫЙ ТВЕРДОМЕР ПО БРИНЕЛЮ (СТАНДАРТНЫЙ ТИП)

ПРИЛОЖЕНИЕ ИЗМЕРИТЕЛЬНОГО УСИЛИЯ С ПОМОЩЬЮ ЭЛЕКТРОДВИГАТЕЛЯ (БЕЗ ГРУЗОВ)

СЕНСОРНЫЙ ЭКРАН

СЕРТИФИКАТ
ЗАВОДСКОЙ
КАЛИБРОВКИплоский столик
Ø78 мм
(в комплекте)плоский столик
Ø200 мм
(в комплекте)V-образный столик
(в комплекте)рабочее место
(опция)

- Сенсорный цветной ЖК-дисплей
- Измерение глубины вдавливания с помощью микроскопа, автоматический расчет значения твердости и отображение его на экране
- Электрическая нагрузка испытательной силы (без весов)
- Литой корпус, структурно стабильный и не деформируемый
- Соответствует ISO 6506

ХАРАКТЕРИСТИКИ

Код	HDT-MB610	HDT-MB710
Вращение головки	ручной	автоматически
Измерительное усилие	62.5 кгс, 100 кгс, 125 кгс, 187.5 кгс, 250 кгс, 500 кгс, 750 кгс, 1000 кгс, 1500 кгс, 3000 кгс	
Шкалы Бринеля	HBW2.5/62.5, HBW2.5/187.5, HBW5/125, HBW5/750, HBW10/100, HBW10/250, HBW10/500, HBW10/1000, HBW10/1500, HBW10/3000	
Диапазон	8~650HBW	
Разрешение твердости	0.1HBW	
Подъем столика	ручной	
Управление нагрузкой	автоматическое (нагрузка/выдержка/разгрузка)	
Время нагрузки	0~60 секунд	
Измерительный микроскоп	увеличение	20X
	разрешение	0.1 мкм
Максимальная высота образца	200 мм	
Максимальная ширина образца	135 мм (от центра индентора до стенки основного корпуса)	
Вывод данных	встроенный принтер, RS232	
Источник питания	220 В, 50/60 Гц	
Размеры	510×210×750 мм	
Вес нетто	130 кг	

СТАНДАРТНАЯ ПОСТАВКА

Основной блок	1 шт
Плоский столик Ø78 мм	1 шт
Плоский столик Ø200 мм	1 шт
V-образный столик	1 шт
Твердосплавный шариковый индентор Ø2.5 мм	1 шт
Твердосплавный шариковый индентор Ø5 мм	1 шт
Твердосплавный шариковый индентор Ø10 мм	1 шт
Образец твердости 100~200HBW2.5/187.5	1 шт
Образец твердости 90~200HBW10/1000	1 шт
Образец твердости 100~200HBW10/3000	1 шт

ДОПОЛНИТЕЛЬНЫЕ ПРИНАДЛЕЖНОСТИ

Образец твердости 100~200HBW2.5/187.5	HDT-B-HB25A1
Образец твердости 90~200HBW10/1000	HDT-B-HB10C1
Образец твердости 100~200HBW10/3000	HDT-B-HB10A1
Рабочее место	HDT-DESK
Система измерения вдавливания по Бринелю	HDT-MB□□□

ЦИФРОВОЙ ТВЕРДОМЕР ПО МИКРО-ВИККЕРСУ (СТАНДАРТНЫЙ ТИП)
КОД HDT-MVH1100

СЕРТИФИКАТ
ЗАВОДСКОЙ
КАЛИБРОВКИ

КАРЕТКА С ЭЛЕКТРО
ПРИВОДОМ

НАЖМИТЕ КНОПКУ ВВОДА,
ЧТОБЫ УЗНАТЬ ТВЕРДОСТЬ

СЕНСОРНЫЙ
ЭКРАН

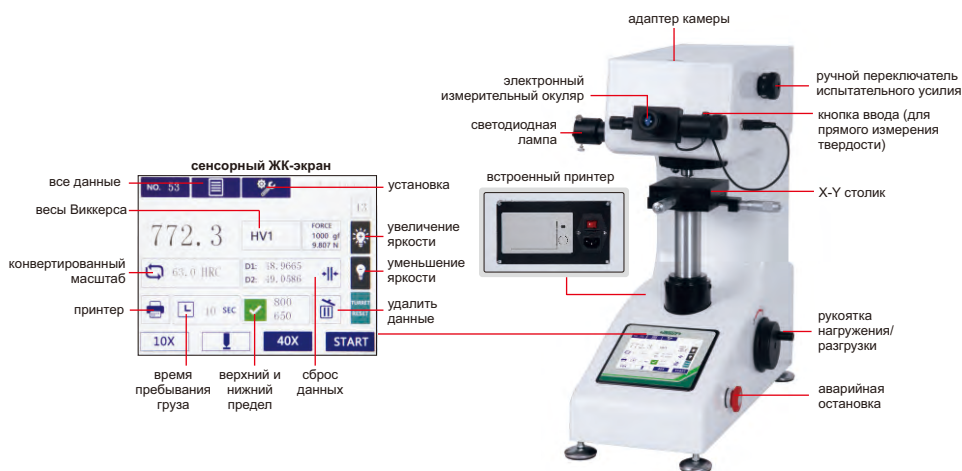

- Сенсорный цветной ЖК-дисплей
- Сохранение данных и расчет среднего значения
- Автоматическое переключение между индентором и объективом
- Соответствует ISO 6507



ХАРАКТЕРИСТИКИ

Испытательное усилие	0.098 Н (10 гс), 0.245 Н (25 гс), 0.49 Н (50 гс), 0.98 Н (100 гс), 1.96 Н (200 гс), 2.94 Н (300 гс), 4.9 Н (500 гс), 9.8 Н (1 кгс)
Шкалы по Виккерсу	HV0.01, HV0.025, HV0.05, HV0.1, HV0.2, HV0.3, HV0.5, HV1
Дополнительные шкалы	HRA, HRB, HRC, HRD, HRF, HV, HK, HBW, HR15N, HR30N, HR45N, HR15T, HR30T, HR45T
Диапазон	5~3000HV
Разрешение измерения длины	0.03 мкм
Переключатель объектива/индентора	головка в приводе от двигателя
Подъем	ручной
Управление нагрузкой	автоматическое (нагрузка/выдерживание/разгрузка)
Время нагрузки	1~60 секунд
Объектив	10X, 40X
Окуляр	10X
Общее увеличение	100X (для измерения или наблюдения), 400X (для измерения)
Максимальная высота образца	90 мм
Максимальная ширина образца	95 мм (от центра индентора до стенки основного корпуса)
X-Y столик	размеры: 100×100 мм, диапазон перемещения: 25×25 мм
Вывод данных	встроенный принтер
Источник питания	220 В, 50/60 Гц
Размеры	510×290×570 мм
Вес нетто	40 кг

программное обеспечение для камер и измерений (опция)



программное обеспечение для камер и измерений (опция)

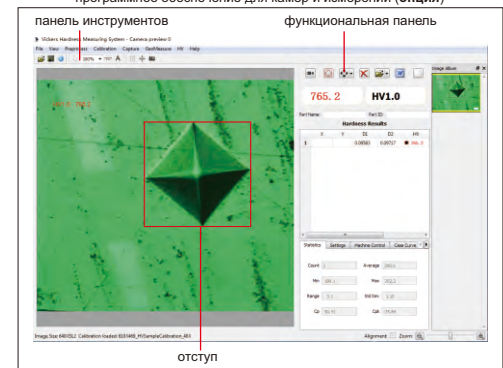

СТАНДАРТНАЯ ПОСТАВКА

Основной блок	1 шт
Объективы 10X, 40X	1 шт каждого
Индентор по Микро-Виккерсу	1 шт
Образец твердости 400~500HV0.2	1 шт
Образец твердости 700~800HV1	1 шт
Зажим для отрезанных частей	1 шт
Тиски	1 шт
Держатель цилиндра	1 шт
Пылезащитный чехол	1 шт

ДОПОЛНИТЕЛЬНЫЕ ПРИНАДЛЕЖНОСТИ

Образец твердости 400~500HV0.2	HDT-B-HV02C
Образец твердости 700~750HV1	HDT-B-HV1F
Индентор для метода по Кнупу	HDT-MV-KNOOP
Измерительная система (ручная)	HDT-CM-SW
Измерительная система (автоматическая)	HDT-CM-AW

* Измерительная система включает в себя камеру и измерительное программное обеспечение

АВТОМАТИЧЕСКАЯ ИЗМЕРИТЕЛЬНАЯ СИСТЕМА ПО БРИНЕЛЛЮ

АВТОМАТИЧЕСКОЕ
ИЗМЕРЕНИЕСЕРТИФИКАТ
ЗАВОДСКОЙ
КАЛИБРОВКИ

HDT-MB325

применение

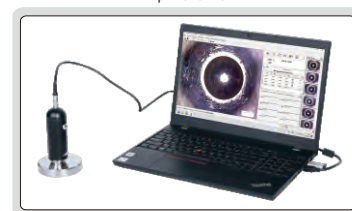

программное обеспечение (в комплекте)

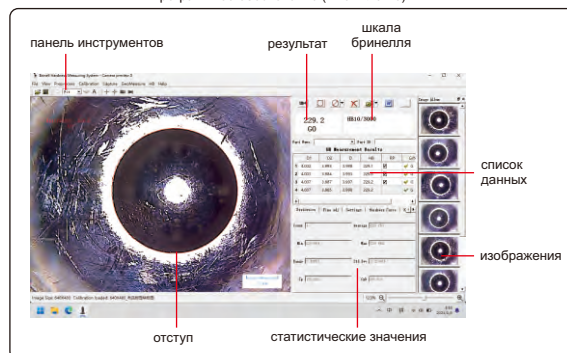

- Автоматическое или ручное измерение диаметра вдавливания и расчет соответствующего значения твердости по Бринеллю
- Автоматическое вычисление статистических значений: среднего значения и дисперсии измеренной твердости
- Автоматическая маркировка аномальных значений, автоматическая подача сигнала тревоги при превышении заданного значения твердости .
- Данные измерений, включая параметры вдавливания, могут быть сохранены в файле .
- Система может автоматически генерировать отчеты в формате Word или Excel

ХАРАКТЕРИСТИКИ

Код	HDT-MB325	HDT-MB326
Диапазон диаметров вдавливания	Ø1~2 мм, Ø2~4 мм	Ø0.5~1.6 мм, Ø3~6 мм
Применимый индентор Бринелля	Ø2.5 мм, Ø5 мм, Ø10 мм	Ø1 мм, Ø2.5 мм, Ø5 мм, Ø10 мм
Точность измерения диаметра	±0.5%	
Диапазон твердости	15~650HBW	
Разрешение камеры	2 Мп	
Размер	44×40×120 мм	
Вес нетто	275 г	

СТАНДАРТНАЯ ПОСТАВКА

Основной блок	1 шт
Программное обеспечение	1 шт

ДОПОЛНИТЕЛЬНЫЕ ПРИНАДЛЕЖНОСТИ

Программное обеспечение OFFICE	7313-OFFICE
--------------------------------	-------------



ВНИМАНИЕ: НЕ ПОДХОДИТ ДЛЯ ИЗМЕРЕНИЯ КРУТЯЩЕГО МОМЕНТА НА ВЫСОКИХ ИЗМЕРЕНИЯ УДАРНОГО КРУТЯЩЕГО МОМЕНТА НА ВЫСОКОЙ СКОРОСТИ

ЦИФРОВЫЕ ТЕСТЕРЫ КРУТЯЩЕГО МОМЕНТА

СЕРТИФИКАТ ЗАВОДСКОЙ КАЛИБРОВКИ

УТВЕРЖДЕНИЕ ТИПА СИ



IST-TT550

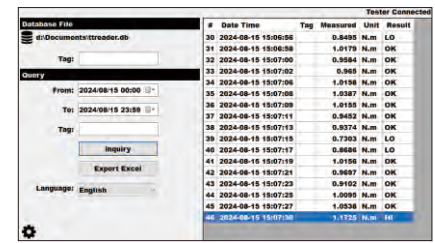

программное обеспечение (в комплекте)

- С внешним датчиком для проверки динамометрических ключей, динамометрических отверток и других динамометрических инструментов
- Работает по часовой и против часовой стрелки
- Режимы работы "Пик", "отслеживание" и "первый пик"
- Испытание допуска
- Светодиодный индикатор сигнализации заданного крутящего момента:
 - Желтый светодиод загорается, когда значение ниже нижнего предела допуска; зеленый светодиод загорается, когда значение находится в пределах допуска; красный светодиод загорается, когда значение превышает верхний предел допуска
 - Звуковой сигнал подает сигнал о достижении максимального значения крутящего момента в режиме первого пика
- Возможность загружать данные в режиме реального времени, сохранять их и экспортировать в EXCEL
- Автоматическое отключение
- Поставляются с сертификатом калибровки изготовителя

ХАРАКТЕРИСТИКИ

Код	IST-TT05	IST-TT5	IST-TT30	IST-TT50	IST-TT220	IST-TT550	IST-TT1000	IST-TT2200	IST-TT3000
Диапазон (Н.м)	0.1~0.5	0.5~5	3~30	5~50	20~220	50~550	100~1000	200~2200	300~3000
Точность	±0.7% (двусторонний)	±0.5% (двусторонний)							
Разрешение	0.0001 Н.м		0.001 Н.м		0.01 Н.м		0.1 Н.м		
Ед. изм.	Н.м, дюймо-фунт, футо-фунт, кг.см								
Квадратное гнездо (L)	1/4"		3/8"		1/2"		3/4"		1"
Источник питания	АС 100~240 В, 50/60 Гц								
Адаптер	не		3/8" до 1/4"		1/2" до 3/8" 3/8" до 1/4"		3/4" до 1/2" 1/2" до 3/8"		1" до 3/4" 3/4" до 1/2" 1/2" до 3/8"
Размеры преобразователя	63×63×65 мм		89×89×75 мм		109×109×83 мм		140×140×107 мм		160×160×126 мм
Вес нетто	0.75 кг		1.1 кг		1.4 кг		2.9 кг		5.0 кг

СТАНДАРТНАЯ ПОСТАВКА

Основной блок	1 шт
Преобразователь с кабелем длиной 1.5 м	1 шт
Удлинительный кабель (1.2 м)	1 шт
Адаптер переменного/постоянного тока	1 шт
Кабель для передачи данных и программное обеспечение	1 шт
Адаптер	подробнее см.



с 3 монтажными отверстиями в нижней части



адаптер (в комплекте)



удлинительный кабель (в комплекте)

- Анализ чрезмерного крутящего момента при недостаточном сигнале щелчка
- Мониторинг и регистрация данных в режиме реального времени

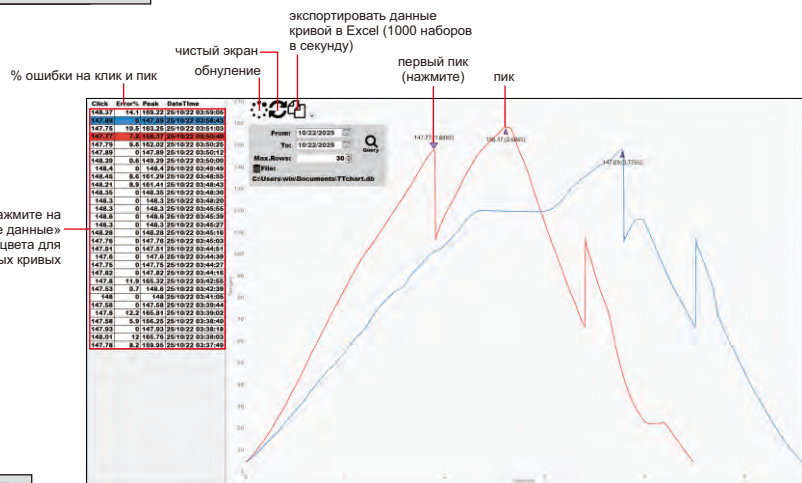

программное обеспечение для анализа кривых (опционально)

ДОПОЛНИТЕЛЬНОЕ ОБОРУДОВАНИЕ

Программное обеспечение для анализа кривых IST-TT-CURVE

ЦИФРОВЫЕ ДИНАМОМЕТРИЧЕСКИЕ ОТВЕРТКИ BLUETOOTH (СИГНАЛ КЛАВИАТУРЫ)

ВСТРОЕННЫЙ BLUETOOTH

Динамометрические отвертки:

- Работа по часовой стрелке и против часовой стрелки
- Единицы измерения: сН.м, дюйм.фунт, кг.см.
- Режимы работы "пик" и "трек" Можно установить целевое значение крутящего момента, со звуковой и видимой сигнализацией:
 - Зеленый светодиод горит и звучит зуммер, когда значение крутящего момента составляет 90%~100% от целевого крутящего момента.
 - Красный и зеленый светодиоды горят и зуммер звучит, когда целевое значение крутящего момента достигнуто
- Автоматическое отключение питания

Передача данных:

- Результаты измерений можно отправить вручную, нажав кнопку M, или автоматически после измерения
- Встроенный модуль BLUETOOTH, который может быть подключен к компьютерам (с функцией BLUETOOTH), мобильным телефонам, планшетам и другим устройствам
- Сигнал клавиатуры, может быть передан в Excel
- Расстояние передачи составляет 10 метров (без препятствий, без электромагнитных помех)



IST-3SD200

с 1/4" шестигранным гнездом



шестигранные биты для отвертки (в комплекте)



биты для отвертки phillips (в комплекте)

ХАРАКТЕРИСТИКИ

Код	IST-3SD50	IST-3SD200	IST-3SD400	IST-3SD600
Диапазон	10~50 сН.м	40~200 сН.м	80~400 сН.м	120~600 сН.м
Точность	по часовой стрелке	±2%		
	против часовой стрелки	±3%		
Разрешение	0.1 сН.м			
Размер шестигранного гнезда (L)	1/4"			
Источник питания	1×3.7 В сменная литиевая батарея			
Длина	203 мм			
Вес нетто	190 г			

СТАНДАРТНАЯ ПОСТАВКА

Динамометрические отвертки	1 шт
Биты для отвертки Phillips	1 шт
Шестигранные биты для отвертки	1 шт

ДОПОЛНИТЕЛЬНЫЕ ПРИНАДЛЕЖНОСТИ

Калибровочный кабель	IST-SD-CABLE
----------------------	--------------

ЦИФРОВЫЕ ДИНАМОМЕТРИЧЕСКИЕ ОТВЕРТКИ (СИГНАЛ КЛАВИАТУРЫ)

ПЕРЕДАЧА ДАННЫХ

Динамометрические отвертки:

- Работа по часовой стрелке и против часовой стрелки
- Единицы измерения: сН.м, дюйм.фунт, кг.см.
- Режимы работы "пик" и "трек" Можно установить целевое значение крутящего момента, со звуковой и видимой сигнализацией:
 - Зеленый светодиод горит и звучит зуммер, когда значение крутящего момента составляет 90%~100% от целевого крутящего момента.
 - Красный и зеленый светодиоды горят и зуммер звучит, когда целевое значение крутящего момента достигнуто
- Автоматическое отключение питания



IST-2SD200

с 1/4" шестигранным гнездом



биты для отвертки phillips (в комплекте)



шестигранные биты для отвертки (в комплекте)

ХАРАКТЕРИСТИКИ

Код	IST-2SD50	IST-2SD200	IST-2SD400	IST-2SD600
Диапазон	10~50 сН.м	40~200 сН.м	80~400 сН.м	120~600 сН.м
Точность	±2% (по часовой стрелке)			
	±3% (против часовой стрелки)			
Разрешение	0.1 сН.м			
Размер шестигранного гнезда (L)	1/4"			
Источник питания	1×3.7 В сменная литиевая батарея			
Длина	203 мм			
Вес нетто	190 г			

СТАНДАРТНАЯ ПОСТАВКА

Динамометрические отвертки	1 шт
Биты для отвертки Phillips	1 шт
Шестигранные биты для отвертки	1 шт

ДОПОЛНИТЕЛЬНЫЕ ПРИНАДЛЕЖНОСТИ

Калибровочный кабель	IST-SD-CABLE
Трансмиссионный кабель	IST-HID-CABLE

ЦИФРОВЫЕ ДИНАМОМЕТРИЧЕСКИЕ ОТВЕРТКИ

27

ДИНАМОМЕТРИЧЕСКИЕ КЛЮЧИ И ОТВЕРТКИ

СЕРТИФИКАТ
ЗАВОДСКОЙ
КАЛИБРОВКИ



IST-SD200

- Работает по часовой и против часой стрелки
- Ед. изм: сН.м, дюйм.фунт, кг.см
- Режимы работы "пик" и "отслеживание"
- Можно установить заданное значение крутящего момента со звуковой и видимой сигнализацией:
 - Загорается зеленый светодиод и звучит звуковой сигнал, когда значение крутящего момента составляет 90%~100% от целевого крутящего момента
 - При достижении заданного значения крутящего момента загорается красный светодиод и раздается звуковой сигнал
- Автоматическое выключение через 5 минут без выполнения каких-либо операций



биты для отвертки
phillips (в комплекте)



шестигранные биты
для отвертки (в комплекте)

ХАРАКТЕРИСТИКИ

Код	IST-SD50	IST-SD200	IST-SD400
Диапазон	10~50 сН.м	40~200 сН.м	80~400 сН.м
Точность	по часовой стрелке	±2.5%	±2.5%
	против часовой стрелки	±4%	±3.5%
Разрешение	0.1 сН.м	0.1 сН.м	0.1 сН.м
Размер шестигранного гнезда (L)	1/4"	1/4"	1/4"
Источник питания	1×AAA батарея		
Длина	193 мм	203 мм	203 мм
Вес нетто	190 г	200 г	200 г

СТАНДАРТНАЯ ПОСТАВКА

Динамометрические отвертки	1 шт
Биты для отвертки Phillips	1 шт
Шестигранные биты для отвертки	1 шт

ДОПОЛНИТЕЛЬНЫЕ ПРИНАДЛЕЖНОСТИ

Калибровочный кабель	IST-SD-CABLE
----------------------	--------------

ВНИМАНИЕ: ТОЛЬКО
ПО ЧАСОВОЙ СТРЕЛКЕ

ДИНАМОМЕТРИЧЕСКИЕ ОТВЕРТКИ



IST-MG600

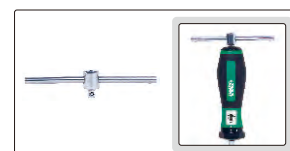

Т-образный ключ (в комплекте)

ХАРАКТЕРИСТИКИ

Код	IST-MG250	IST-MG360	IST-MG600
Диапазон (по часовой стрелке)	50~250 сН.м	60~360 сН.м	1.0~6.0 Н.м
Цена деления	5 сН.м	5 сН.м	0.1 Н.м
Головка	1/4" шестигранное гнездо		
Точность	±6%		
Длина	172 мм		
Вес нетто	0.26 кг		

СТАНДАРТНАЯ ПОСТАВКА

Динамометрические отвертки	1 шт
Т-образный ключ	1 шт

ЦИФРОВОЙ ДИНАМОМЕТРИЧЕСКИЙ КЛЮЧ МАЛОГО ДИАПАЗОНА

СЕРТИФИКАТ
ЗАВОДСКОЙ
КАЛИБРОВКИ

УТВЕРЖДЕНИЕ ТИПА СИ

- Трещоточная головка
- Работает по часовой и против часовой стрелки
- Ед. изм.: Н.м, дюймо-фунт, футо-фунт, кг.см
- Режимы работы "пик" и "отслеживание"
- Можно установить заданное значение крутящего момента со звуковой и видимой сигнализацией:
 - Загорается зеленый светодиод и звучит звуковой сигнал, когда значение крутящего момента составляет 90%~100% от целевого крутящего момента
 - При достижении заданного значения крутящего момента загорается красный светодиод и раздается звуковой сигнал
- Автоматическое выключение через 5 минут без выполнения каких-либо операций
- Нескользящая ручка для захвата
- С регистрацией перегрузки (как только крутящий момент достигнет 110% от максимального диапазона)



IST-WP6

ХАРАКТЕРИСТИКИ

Код	IST-WP6	IST-WP12	IST-WP20
Диапазон	1.2~6 Н.м	2.4~12 Н.м	4~20 Н.м
Точность	по часовой стрелке	±3%	
	против часовой стрелки	±4%	
Разрешение	0.001 Н.м	0.01 Н.м	
Квадратная головка (L)	1/4"		
Источник питания	батарея 1×AAA		
Длина	260 мм		
Вес нетто	430 г		

ДОПОЛНИТЕЛЬНЫЕ ПРИНАДЛЕЖНОСТИ

Калибровочный кабель IST-SD-CABLE

ЦИФРОВЫЕ ДИНАМОМЕТРИЧЕСКИЕ КЛЮЧИ С КОРОТКОЙ РУКОЯТКОЙ

СЕРТИФИКАТ
ЗАВОДСКОЙ
КАЛИБРОВКИ

УТВЕРЖДЕНИЕ ТИПА СИ

- Трещоточная головка
- Работает по часовой и против часовой стрелки
- Ед. изм.: Н.м, дюймо-фунт, футо-фунт, кг.см
- Режимы работы "пик" и "отслеживание"
- Можно установить заданное значение крутящего момента со звуковой и видимой сигнализацией:
 - Загорается зеленый светодиод и звучит звуковой сигнал, когда значение крутящего момента составляет 90%~100% от целевого крутящего момента
 - При достижении заданного значения крутящего момента загораются зеленый и красный светодиоды и раздается звуковой сигнал
- Автоматическое отключение питания через 5 минут
- Нескользящая ручка для захвата
- С влажным рекордом
- С регистрацией перегрузки (как только крутящий момент достигнет 110% от максимального диапазона)



IST-WS60

ДОПОЛНИТЕЛЬНЫЕ ПРИНАДЛЕЖНОСТИ

Калибровочный кабель IST-SD-CABLE

ХАРАКТЕРИСТИКИ

Код	IST-WS12	IST-WS20	IST-WS30	IST-WS30A	IST-WS60	IST-WS85
Диапазон	2.4~12 Н.м	4~20 Н.м	6~30 Н.м	6~30 Н.м	12~60 Н.м	17~85 Н.м
Точность	по часовой стрелке	±3%				
	против часовой стрелки	±4%				
Разрешение	0.01 Н.м	0.01 Н.м	0.01 Н.м	0.01 Н.м	0.01 Н.м	0.1 Н.м
Квадратная головка (L)	1/4"	1/4"	1/4"	3/8"	3/8"	3/8"
Источник питания	батарея 2×AAA					
Длина	215 мм	215 мм	215 мм	215 мм	225 мм	271 мм
Вес нетто	750 г	750 г	750 г	830 г	917 г	1000 г

ЦИФРОВЫЕ ДИНАМОМЕТРИЧЕСКИЕ КЛЮЧИ BLUETOOTH (СИГНАЛ С КЛАВИАТУРЫ)

ТИП В ДОПОЛНИТЕЛЬНАЯ ТОЧНОСТЬ:
ПО ЧАСОВОЙ СТРЕЛКЕ: ±1%
ПРОТИВ ЧАСОВОЙ СТРЕЛКИ: ±2%

ВСТРОЕННЫЙ
BLUETOOTH

УТВЕРЖДЕНИЕ ТИПА СИ

СЕРТИФИКАТ
ЗАВОДСКОЙ
КАЛИБРОВКИ



IST-15W12A
тип А



IST-15W135A
тип В

Динамометрические ключи:

- Трещоточная головка
- Ед. изм.: дюймо-фунт, футо-фунт, Н.м, кг.см
- Работает по часовой и против часовой стрелки
- Режим работы "пик" и "отслеживание"
- Может самостоятельно устанавливать допуск в пиковом режиме работы
- Можно установить 9 целевых значений крутящего момента со звуковой и видимой сигнализацией:
Последовательно загорается светодиод и звучит звуковой сигнал, который становится всё громче и громче, когда значение крутящего момента составляет 80%~99.5% от заданного крутящего момента
- Автоматическое отключение питания через 2 минуты
- Нескользящая ручка для захвата
- С регистрацией перегрузки (как только крутящий момент достигнет 110% от максимального диапазона)

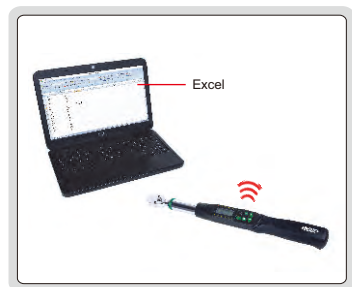

дальность передачи составляет 10 метров
(без препятствий и электромагнитных помех)

Передача данных:

- Встроенный модуль BLUETOOTH 4.0, который может быть подключен к компьютерам (с функцией BLUETOOTH), мобильным телефонам, планшетам и другим устройствам
- Сигнал с клавиатуры, может быть передан в Excel, Word, TXT
- Дальность передачи составляет 10 метров (без препятствий, электромагнитных помех)
- Подключение и отключение BLUETOOTH отображаются индикаторами соответственно

ХАРАКТЕРИСТИКИ

Код	IST-15W06A	IST-15W12A	IST-15W20A	IST-15W30A	IST-15W135A	IST-15W200A	IST-15W340A
Тип	А (короткая рукоятка)			В (длинная рукоятка)			
Диапазон	1.2~6 Н.м	2.4~12 Н.м	4~20 Н.м	6~30 Н.м	27~135 Н.м	40~200 Н.м	68~340 Н.м
Точность	по часовой стрелке	±2%					
	против часовой стрелки	±3%					
Диапазон настройки допуска	-20%~+20% (целевое значение крутящего момента)						
Разрешение	0.001 Н.м	0.01 Н.м	0.01 Н.м	0.01 Н.м	0.1 Н.м	0.1 Н.м	0.1 Н.м
Квадратная головка (L)	1/4"	1/4"	1/4"	1/4"	3/8"	1/2"	1/2"
Источник питания	батареи 2xAAA			батареи 2xAA			
Длина	215 мм	215 мм	215 мм	390 мм	415 мм	530 мм	650 мм
Вес нетто	750 г	750 г	750 г	760 г	940 г	1340 г	1540 г

ДОПОЛНИТЕЛЬНЫЕ ПРИНАДЛЕЖНОСТИ

Калибровочный кабель	IST-SD-CABLE
----------------------	--------------

ЦИФРОВЫЕ ДИНАМОМЕТРИЧЕСКИЕ КЛЮЧИ СО СМЕННЫМИ ГОЛОВКАМИ BLUETOOTH (СИГНАЛ С КЛАВИАТУРЫ)

УТВЕРЖДЕНИЕ ТИПА СИ

СЕРТИФИКАТ ЗАВОДСКОЙ КАЛИБРОВКИ

ДОПОЛНИТЕЛЬНАЯ ТОЧНОСТЬ:
ПО ЧАСОВОЙ СТРЕЛКЕ: ±1%
ПРОТИВ ЧАСОВОЙ СТРЕЛКИ: ±2%



IST-18W135A

Динамометрический ключ:

- Ед. изм.: Н.м, дюймо-фунт, футо-фунт, кг.см
- Работает по часовой и против часовой стрелки
- Режим работы "пик" и "отслеживание"
- Может самостоятельно устанавливать допуск в пиковом режиме работы
- Можно установить 9 целевых значений крутящего момента со звуковой и видимой сигнализацией:
 - Загорается зеленый светодиод и звучит звуковой сигнал, когда значение крутящего момента составляет 80%~99.5% от целевого крутящего момента
 - Загораются зеленый и красный светодиод и звучит звуковой сигнал, когда значение крутящего момента составляет превышает 99.5% от целевого крутящего момента
- Автоматическое отключение питания через 2 минуты
- Нескользящая ручка для захвата
- С регистрацией перегрузки (как только крутящий момент достигнет 110% от максимального диапазона)



Передача данных:

- Встроенный модуль BLUETOOTH 4.0, который может быть подключен к компьютерам (с функцией BLUETOOTH), мобильным телефонам, планшетам и другим устройствам
- Сигнал с клавиатуры, может быть передан в Excel, Word, TXT
- Дальность передачи составляет 10 метров (без препятствий, электромагнитных помех)
- Подключение и отключение BLUETOOTH отображаются индикаторами соответственно



ХАРАКТЕРИСТИКИ

Код	IST-18W30A	IST-18W135A	IST-18W200A	IST-18W340A
Диапазон	6~30 Н.м	27~135 Н.м	40~200 Н.м	68~340 Н.м
Точность	по часовой стрелке: ±2%			
	против часовой стрелки: ±3%			
Разрешение	0.01 Н.м	0.1 Н.м	0.1 Н.м	0.1 Н.м
Размер гнезда (А×В)	12×9 мм	12×9 мм	18×14 мм	18×14 мм
Длина руки (L1)	272.7 мм	287.7 мм	381.2 мм	501.2 мм
Источник питания	батарейки 2xAA, рассчитаны на 110 часов работы			
Вес нетто	1400 г	1570 г	2170 г	2320 г

ТРЕЩОТочНАЯ ГОЛОВКА (В КОМПЛЕКТЕ) ТЕХНИЧЕСКИЕ ХАРАКТЕРИСТИКИ

Для динамометрического ключа	IST-18W30A	IST-18W135A	IST-18W200A	IST-18W340A
Квадратный драйвер (D)	1/4"	3/8"	1/2"	1/2"
Длина (L2)	29 мм	29 мм	40 мм	40 мм

Продолжение следует



Продолжение предыдущей страницы

СТАНДАРТНАЯ ПОСТАВКА

Динамометрический ключ	1 шт
Храповая головка	1 шт



ДОПОЛНИТЕЛЬНЫЕ ПРИНАДЛЕЖНОСТИ

Калибровочный кабель	IST-SD-CABLE
Взаимозаменяемая головка	подробнее см.



ХРАПОВАЯ ГОЛОВКА (опция)

Код	Квадратная головка (D)	Применимые ключи
IST-2W-R1	1/4"	IST-18W30A
IST-2W-R2	3/8"	IST-18W135A
IST-2W-R3	1/2"	IST-18W135A
IST-2W-R4	1/2"	IST-18W200A IST-18W340A



РЕГУЛИРУЕМАЯ ГОЛОВКА (опция)

Код	Размер зева	Применимые ключи
IST-2W-A1	5-27 мм	IST-18W30A IST-18W135A
IST-2W-A2	5-30 мм	IST-18W200A
IST-2W-A3	10-41 мм	IST-18W340A



ОТКРЫТАЯ ГОЛОВКА (опция)

Код	Размер зева	Применимые ключи
IST-2W-K7	7 мм	IST-18W30A IST-18W135A
IST-2W-K8	8 мм	
IST-2W-K9	9 мм	
IST-2W-K10	10 мм	
IST-2W-K11	11 мм	
IST-2W-K12	12 мм	
IST-2W-K13	13 мм	
IST-2W-K14	14 мм	
IST-2W-K15	15 мм	
IST-2W-K16	16 мм	
IST-2W-K17	17 мм	
IST-2W-K18	18 мм	
IST-2W-K19	19 мм	
IST-2W-K13A	13 мм	IST-18W200A IST-18W340A
IST-2W-K14A	14 мм	
IST-2W-K15A	15 мм	
IST-2W-K16A	16 мм	
IST-2W-K17A	17 мм	
IST-2W-K18A	18 мм	
IST-2W-K19A	19 мм	
IST-2W-K21A	21 мм	
IST-2W-K22A	22 мм	
IST-2W-K24A	24 мм	
IST-2W-K27A	27 мм	

НАКИДНАЯ ГОЛОВКА (опция)

Код	Размер зева	Применимые ключи
IST-2W-M7	7 мм	IST-18W30A IST-18W135A
IST-2W-M8	8 мм	
IST-2W-M10	10 мм	
IST-2W-M11	11 мм	
IST-2W-M12	12 мм	
IST-2W-M13	13 мм	
IST-2W-M14	14 мм	
IST-2W-M15	15 мм	
IST-2W-M16	16 мм	
IST-2W-M17	17 мм	
IST-2W-M18	18 мм	
IST-2W-M19	19 мм	
IST-2W-M21	21 мм	IST-18W200A IST-18W340A
IST-2W-M22	22 мм	
IST-2W-M13A	13 мм	
IST-2W-M14A	14 мм	
IST-2W-M15A	15 мм	
IST-2W-M16A	16 мм	
IST-2W-M17A	17 мм	
IST-2W-M18A	18 мм	
IST-2W-M19A	19 мм	
IST-2W-M21A	21 мм	

ЦИФРОВЫЕ ДИНАМОМЕТРИЧЕСКИЕ КЛЮЧИ СО СМЕННЫМИ ГОЛОВКАМИ

УТВЕРЖДЕНИЕ ТИПА СИ

СЕРТИФИКАТ
ЗАВОДСКОЙ
КАЛИБРОВКИ

ДОПОЛНИТЕЛЬНАЯ ТОЧНОСТЬ:
ПО ЧАСОВОЙ СТРЕЛКЕ: $\pm 1\%$
ПРОТИВ ЧАСОВОЙ СТРЕЛКИ: $\pm 2\%$



IST-2W135A

- Работает по часовой и против часовой стрелки
- Ед. изм.: Н.м, дюймо-фунт, футо-фунт, кг.см
- Режимы работы "пик" и "отслеживание"
- Можно установить заданное значение крутящего момента со звуковой и видимой сигнализацией:
 - Загорается зеленый светодиод и звучит звуковой сигнал, когда значение крутящего момента составляет 90%~100% от целевого крутящего момента
 - При достижении заданного значения крутящего момента загораются зеленый и красный светодиоды и раздается звуковой сигнал
- Автоматическое выключение через 5 минут без выполнения каких-либо операций
- Нескользкая ручка для захвата
- С влажным рекордом
- С регистрацией перегрузки (как только крутящий момент достигнет 110% от максимального диапазона)

храповая головка (в комплекте)



квадратная отвертка

коррекция крутящего момента

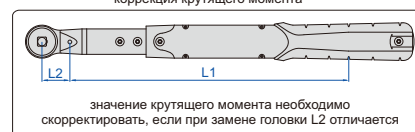

ХАРАКТЕРИСТИКИ

Код	IST-2W30A	IST-2W135A	IST-2W200A	IST-2W340A	IST-2W410A
Диапазон	6~30 Н.м	27~135 Н.м	40~200 Н.м	68~340 Н.м	82~410 Н.м
Точность	по часовой стрелке	$\pm 2\%$			
	против часовой стрелки	$\pm 3\%$			
Разрешение	0.01 Н.м	0.1 Н.м	0.1 Н.м	0.1 Н.м	0.1 Н.м
Размер гнезда (А×В)	12×9 мм	12×9 мм	18×14 мм	18×14 мм	18×14 мм
Длина плеча (L1)	272.7 мм	287.7 мм	381.2 мм	501.2 мм	501.2 мм
Источник питания	батарейки 2×AA, рассчитаны на 110 часов работы				
Вес нетто	1400 г	1570 г	2170 г	2320 г	2320 г

ХАРАКТЕРИСТИКИ ХРАПОВОЙ ГОЛОВКИ (В КОМПЛЕКТЕ)

Для динамометрического ключа	IST-2W30A	IST-2W135A	IST-2W200A	IST-2W340A	IST-2W410A
Квадратная головка (D)	1/4"	3/8"	1/2"	1/2"	3/4"
Длина (L2)	29 мм	29 мм	40 мм	40 мм	40 мм

Продолжение следует



Продолжение предыдущей страницы

СТАНДАРТНАЯ ПОСТАВКА

Динамометрический ключ	1 шт
Храповая головка	1 шт



ДОПОЛНИТЕЛЬНЫЕ ПРИНАДЛЕЖНОСТИ

Калибровочный кабель	IST-W-CABLE
Взаимозаменяемая головка	подробнее см.



ХРАПОВАЯ ГОЛОВКА (опция)

Код	Квадратная головка (D)	Применимые ключи
IST-2W-R1	1/4"	IST-2W30A
IST-2W-R2	3/8"	IST-2W135A
IST-2W-R3	1/2"	IST-2W135A
IST-2W-R4	1/2"	IST-2W200A IST-2W340A IST-2W410A



РЕГУЛИРУЕМАЯ ГОЛОВКА (опция)

Код	Размер зева	Применимые ключи
IST-2W-A1	5-27 мм	IST-2W30A IST-2W135A
IST-2W-A2	5-30 мм	IST-2W200A IST-2W410A
IST-2W-A3	10-41 мм	IST-2W340A IST-2W410A



ОТКРЫТАЯ ГОЛОВКА (опция)

Код	Размер зева	Применимые ключи
IST-2W-K7	7 мм	IST-2W30A IST-2W135A
IST-2W-K8	8 мм	
IST-2W-K9	9 мм	
IST-2W-K10	10 мм	
IST-2W-K11	11 мм	
IST-2W-K12	12 мм	
IST-2W-K13	13 мм	
IST-2W-K14	14 мм	
IST-2W-K15	15 мм	
IST-2W-K16	16 мм	
IST-2W-K17	17 мм	IST-2W200A IST-2W340A IST-2W410A
IST-2W-K18	18 мм	
IST-2W-K19	19 мм	
IST-2W-K13A	13 мм	
IST-2W-K14A	14 мм	
IST-2W-K15A	15 мм	
IST-2W-K16A	16 мм	
IST-2W-K17A	17 мм	
IST-2W-K18A	18 мм	
IST-2W-K19A	19 мм	
IST-2W-K21A	21 мм	
IST-2W-K22A	22 мм	
IST-2W-K24A	24 мм	
IST-2W-K27A	27 мм	

НАКИДНАЯ ГОЛОВКА (опция)

Код	Размер зева	Применимые ключи
IST-2W-M7	7 мм	IST-2W30A IST-2W135A
IST-2W-M8	8 мм	
IST-2W-M10	10 мм	
IST-2W-M11	11 мм	
IST-2W-M12	12 мм	
IST-2W-M13	13 мм	
IST-2W-M14	14 мм	
IST-2W-M15	15 мм	
IST-2W-M16	16 мм	
IST-2W-M17	17 мм	
IST-2W-M18	18 мм	IST-2W200A IST-2W340A
IST-2W-M19	19 мм	
IST-2W-M21	21 мм	
IST-2W-M22	22 мм	
IST-2W-M13A	13 мм	
IST-2W-M14A	14 мм	
IST-2W-M15A	15 мм	
IST-2W-M16A	16 мм	
IST-2W-M17A	17 мм	
IST-2W-M18A	18 мм	
IST-2W-M19A	19 мм	
IST-2W-M21A	21 мм	

ЦИФРОВЫЕ УГЛОВЫЕ ДИНАМОМЕТРИЧЕСКИЕ КЛЮЧИ

ДОПОЛНИТЕЛЬНАЯ ТОЧНОСТЬ:
ПО ЧАСОВОЙ СТРЕЛКЕ: ±1%
ПРОТИВ ЧАСОВОЙ СТРЕЛКИ: ±2%
ТОЛЬКО ДЛЯ ДИАПАЗОНА 6~340 Н.м



IST-1W135A

- Трещоточная головка
- Работает по часовой и против часовой стрелки
- Сначала установите необходимый крутящий момент, а после его достижения задайте угол и поверните ключ на этот угол, чтобы приложить дополнительный крутящий момент
- Ед. изм.: Н.м, дюймо-фунт, футо-фунт, кг.см, градусы
- Режимы работы "клик" и "отслеживание"
- Можно установить заданное значение крутящего момента со звуковой и видимой сигнализацией:
 - Загорается зеленый светодиод и звучит звуковой сигнал, когда значение крутящего момента составляет 90%~100% от целевого крутящего момента
 - При достижении заданного значения крутящего момента загораются зеленый и красный светодиоды и раздается звуковой сигнал
- Автоматическое выключение через 5 минут без выполнения каких-либо операций
- Нескользящая ручка для захвата
- С влажным рекордом
- С регистрацией перегрузки (как только крутящий момент достигнет 110% от максимального диапазона)



сначала установите желаемый крутящий момент, после достижения желаемого крутящего момента установите угол и поверните ключ на этот угол, чтобы приложить дополнительный крутящий момент

ХАРАКТЕРИСТИКИ

Код	Диапазон		Точность	Разрешение		Квадратная головка (L)	Источник питания	Длина	Вес нетто
	крутящий момент	угол		крутящий момент	угол				
IST-1W30A	6~30 Н.м	0~999°	по часовой стрелке: ±2%; против часовой стрелки: ±3%; ±2° (поворот на 90°)	0.01 Н.м	1°	1/4"	батарейки 2×AA	390 мм	830 г
IST-1W135A	27~135 Н.м			0.1 Н.м		3/8"		415 мм	950 г
IST-1W200A	40~200 Н.м			0.1 Н.м		1/2"		530 мм	1.4 кг
IST-1W340A	68~340 Н.м			0.1 Н.м		1/2"		650 мм	1.6 кг
IST-1W500A	100~500 Н.м		0.1 Н.м	3/4"		950 мм		5 кг	
IST-1W850A	170~850 Н.м		0.1 Н.м	3/4"		1220 мм		6 кг	
IST-1W1200A	240~1200 Н.м		1 Н.м	1"		1800 мм		9.1 кг	
IST-1W1500A	300~1500 Н.м		1 Н.м	1"		1800 мм		9.1 кг	
IST-1W2000A	400~2000 Н.м		1 Н.м	1"		1800 мм		10.5 кг	

ДОПОЛНИТЕЛЬНЫЕ ПРИНАДЛЕЖНОСТИ

Калибровочный кабель IST-W-CABLE

ДОПОЛНИТЕЛЬНАЯ ТОЧНОСТЬ:
 ПО ЧАСОВОЙ СТРЕЛКЕ: ±1%
 ПРОТИВ ЧАСОВОЙ СТРЕЛКИ: ±2%
 ТОЛЬКО ДЛЯ ДИАПАЗОНА 6–340 Н.м

**ИЗМЕРЬТЕ КРУТЯЩИЙ МОМЕНТ
 ЗАТЯНУТЫХ БОЛТОВ**

ДИНАМОМЕТРИЧЕСКИЕ КЛЮЧИ ДЛЯ КОНТРОЛЯ КАЧЕСТВА

УТВЕРЖДЕНИЕ ТИПА СИ

**СЕРТИФИКАТ
 ЗАВОДСКОЙ
 КАЛИБРОВКИ**

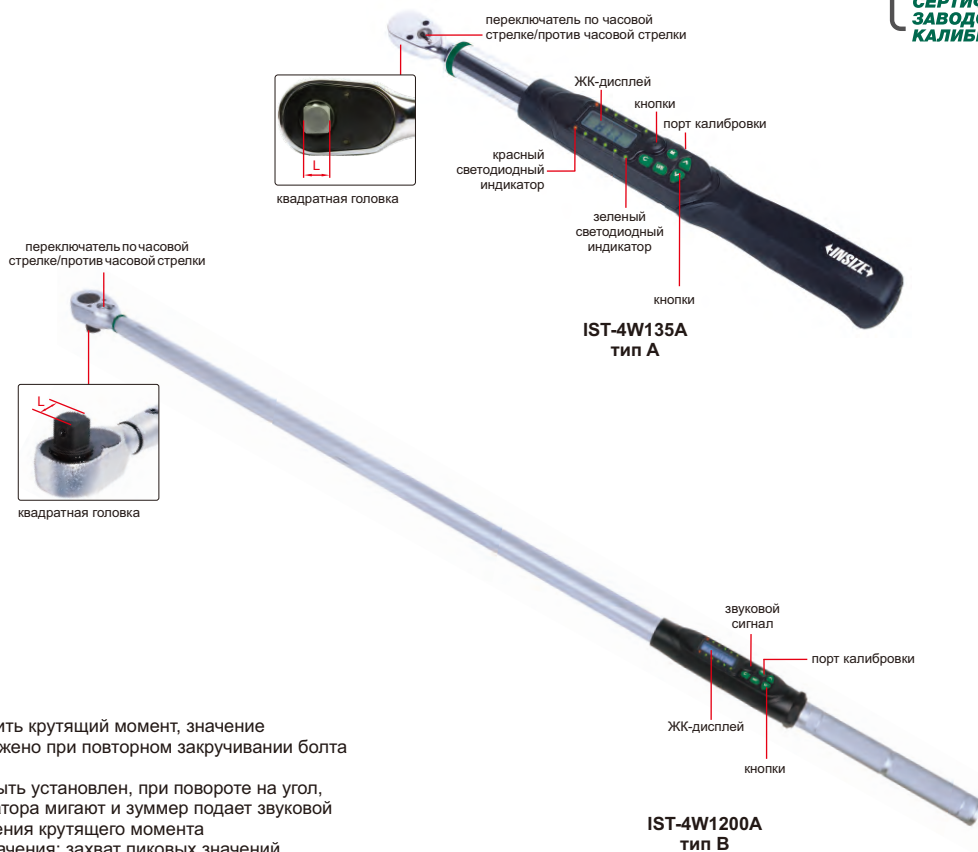

- Трещоточная головка
- Затяните затянутый болт, чтобы измерить крутящий момент, значение крутящего момента может быть отображено при повторном закручивании болта
- Три режима измерения:
 - Угловой режим: угол поворота может быть установлен, при повороте на угол, 2 светодиодных индикатора мигают и зуммер подает звуковой сигнал, фиксируя значения крутящего момента
 - Режим отображения максимального значения: захват пиковых значений крутящего момента
 - Режим отображения значений в реальном времени: отслеживание значений крутящего момента в реальном времени
- Ед. изм.: Н.м, дюймо-фунт, футо-фунт, кг.см
- Со звуковым и видимым сигналом, 9 предустановленных режимов использования
- В режиме угла и режиме максимального значения можно установить верхний и нижний пределы допуска, чтобы определить проход или провал с помощью светодиодных индикаторов
- Работает по часовой и против часовой стрелки
- Память на 50 результатов
- Переход в режим энергосбережения через 2 минуты
- Нескользящая ручка для захвата
- С регистрацией перегрузки (когда крутящий момент достигает 110% от максимального диапазона)

ХАРАКТЕРИСТИКИ

Код	Тип	Диапазон	Точность	Разрешение	Квадратная головка (L)	Источник питания	Длина	Вес нетто
IST-4W30A	A	6~30 Н.м	по часовой стрелке: ±2%; против часовой стрелки: ±3%	0.01 Н.м	1/4"	батареи 2xAA, рассчитаны на 110 часов работы	390 мм	760 г
IST-4W135A		27~135 Н.м		0.1 Н.м	3/8"		415 мм	940 г
IST-4W200A		40~200 Н.м		0.1 Н.м	1/2"		530 мм	1340 г
IST-4W340A		68~340 Н.м		0.1 Н.м	1/2"		650 мм	1540 г
IST-4W850A	B	170~850 Н.м	по часовой стрелке: ±2.5%; против часовой стрелки: ±3.5%	0.1 Н.м	3/4"		1220 мм	6000 г
IST-4W1200A		240~1200 Н.м		1 Н.м	1"		1800 мм	9100 г
IST-4W1500A		300~1500 Н.м		1 Н.м	1"		1800 мм	9100 г
IST-4W2000A		400~2000 Н.м		1 Н.м	1"		1800 мм	10500 г

ДОПОЛНИТЕЛЬНЫЕ ПРИНАДЛЕЖНОСТИ

Калибровочный кабель IST-W-CABLE

ЦИФРОВЫЕ ДИНАМОМЕТРИЧЕСКИЕ КЛЮЧИ

**ДОПОЛНИТЕЛЬНАЯ ТОЧНОСТЬ:
ПО ЧАСОВОЙ СТРЕЛКЕ: ±1%
ПРОТИВ ЧАСОВОЙ СТРЕЛКИ: ±2%
ТОЛЬКО ДЛЯ ДИАПАЗОНА 6–850 Н.м**

**ПОПУЛЯРНАЯ
МОДЕЛЬ**

- Трещоточная головка
- Работает по часовой и против часовой стрелки
- Ед. изм.: Н.м, дюймо-фунт, футо-фунт, кг.см
- Режимы работы "пик" и "отслеживание"
- Можно установить заданное значение крутящего момента со звуковой и видимой сигнализацией:
 - Загорается зеленый светодиод и звучит звуковой сигнал, когда значение крутящего момента составляет 90%~100% от целевого крутящего момента
 - При достижении заданного значения крутящего момента загораются зеленый и красный светодиоды и раздается звуковой сигнал
- Автоматическое выключение через 5 минут без выполнения каких-либо операций
- Нескользящая ручка для захвата
- С влажным рекордом
- С регистрацией перегрузки (как только крутящий момент достигнет 110% от максимального диапазона)

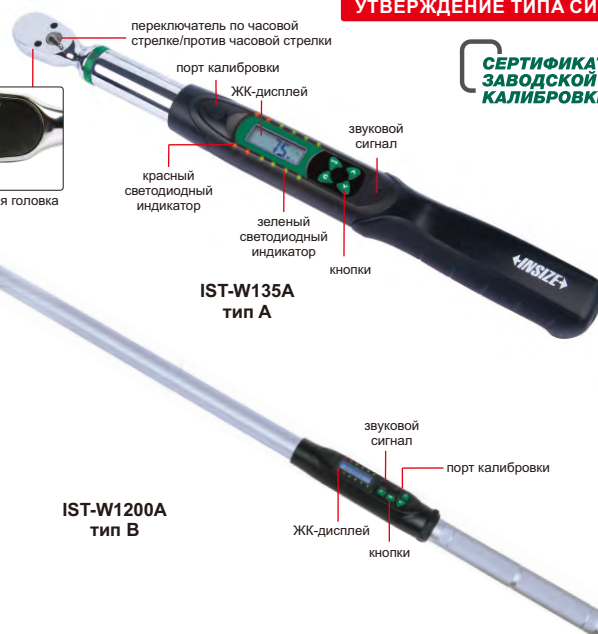

УТВЕРЖДЕНИЕ ТИПА СИ

**СЕРТИФИКАТ
ЗАВОДСКОЙ
КАЛИБРОВКИ**

ДОПОЛНИТЕЛЬНЫЕ ПРИНАДЛЕЖНОСТИ

Калибровочный кабель **IST-W-CABLE**

ХАРАКТЕРИСТИКИ

Код	Тип	Диапазон	Точность	Разрешение	Квадратная головка (L)	Источник питания	Длина	Вес нетто
IST-W30A	A	6~30 Н.м	по часовой стрелке: ±2%; против часовой стрелки: ±3%	0.01 Н.м	1/4"	батареи 2xAA, рассчитаны на 110 часов работы	390 мм	760 г
IST-W60A		12~60 Н.м		0.1 Н.м	3/8"		415 мм	940 г
IST-W135A		27~135 Н.м		0.1 Н.м	3/8"		415 мм	940 г
IST-W200A		40~200 Н.м		0.1 Н.м	1/2"		530 мм	1340 г
IST-W340A		68~340 Н.м		0.1 Н.м	1/2"		650 мм	1540 г
IST-W500A		100~500 Н.м		0.1 Н.м	3/4"		950 мм	2950 г
IST-W850A	B	170~850 Н.м	по часовой стрелке: ±2.5%; против часовой стрелки: ±3.5%	0.1 Н.м	3/4"		1220 мм	4260 г
IST-W1200A *		240~1200 Н.м		1 Н.м	1"		1785 мм	9000 г
IST-W1500A *		300~1500 Н.м		1 Н.м	1"		1785 мм	9000 г
IST-W2000A *		400~2000 Н.м		1 Н.м	1"		1785 мм	10420 г

* Без единиц измерения крутящего момента: дюйм-фут, кг-см

ЦИФРОВЫЕ ДИНАМОМЕТРИЧЕСКИЕ КЛЮЧИ С ПОВОРОТНОЙ ГОЛОВКОЙ

**ДОПОЛНИТЕЛЬНАЯ ТОЧНОСТЬ:
ПО ЧАСОВОЙ СТРЕЛКЕ: ±1%
ПРОТИВ ЧАСОВОЙ СТРЕЛКИ: ±2%**

- Трещоточная головка
- Работает по часовой и против часовой стрелки
- Ед. изм.: Н.м, дюймо-фунт, футо-фунт, кг.см
- Режимы работы "пик" и "отслеживание"
- Можно установить заданное значение крутящего момента со звуковой и видимой сигнализацией:
 - Загорается зеленый светодиод и звучит звуковой сигнал, когда значение крутящего момента составляет 90%~100% от целевого крутящего момента
 - При достижении заданного значения крутящего момента загораются зеленый и красный светодиоды и раздается звуковой сигнал
- Автоматическое выключение через 5 минут без выполнения каких-либо операций
- Нескользящая ручка для захвата
- С влажным рекордом
- С регистрацией перегрузки (как только крутящий момент достигнет 110% от максимального диапазона)



УТВЕРЖДЕНИЕ ТИПА СИ

**СЕРТИФИКАТ
ЗАВОДСКОЙ
КАЛИБРОВКИ**

ХАРАКТЕРИСТИКИ

Код	IST-21W30A	IST-21W135A	IST-21W200A	IST-21W340A
Диапазон	6~30 Н.м	27~135 Н.м	40~200 Н.м	68~340 Н.м
Точность	по часовой стрелке: ±2% (когда головка трещотки находится заподлицо с рукояткой) против часовой стрелки: ±3% (когда головка трещотки находится заподлицо с рукояткой)			
Разрешение	0.01 Н.м	0.1 Н.м	0.1 Н.м	0.1 Н.м
Квадратная головка (L)	1/4"	3/8"	1/2"	1/2"
Источник питания	батареи 2xAA			
Длина	390 мм	415 мм	530 мм	650 мм
Вес нетто	760 г	940 г	1340 г	1540 г



трещоточная головка с поворотной головкой

ДОПОЛНИТЕЛЬНЫЕ ПРИНАДЛЕЖНОСТИ

Калибровочный кабель **IST-W-CABLE**

ВНИМАНИЕ: ТОЛЬКО ПО ЧАСОВОЙ СТРЕЛКЕ

ПОПУЛЯРНАЯ МОДЕЛЬ

УТВЕРЖДЕНИЕ ТИПА СИ

СЕРТИФИКАТ ЗАВОДСКОЙ КАЛИБРОВКИ



IST-28WM200

- В соответствии с DIN ISO 6789, ASME B107.300
- Трещоточная головка
- Двойное окно с четкой шкалой
- Нескользящая рукоятка
- Фиксатор с нажимным механизмом, простой в эксплуатации

ХАРАКТЕРИСТИКИ

Код	IST-28WM25	IST-28WM50	IST-28WM60	IST-28WM100	IST-28WM150
Диапазон (по часовой стрелке)	5~25 Н.м	10~50 Н.м	10~60 Н.м	20~100 Н.м	30~150 Н.м
Точность	±3%	±3%	±3%	±3%	±3%
Цена деления	0.2 Н.м	0.5 Н.м	0.5 Н.м	0.5 Н.м	1 Н.м
Квадратная головка (D)	1/4"	3/8"	3/8"	1/2"	1/2"
Длина	321 мм	387 мм	387 мм	433 мм	463 мм
Вес нетто	820 г	1000 г	1000 г	1100 г	1200 г

Код	IST-28WM200	IST-28WM300	IST-28WM340	IST-28WM400
Диапазон (по часовой стрелке)	40~200 Н.м	60~300 Н.м	60~340 Н.м	80~400 Н.м
Точность	±3%	±3%	±3%	±3%
Цена деления	1 Н.м	1.5 Н.м	2 Н.м	2 Н.м
Квадратная головка (D)	1/2"	1/2"	1/2"	1/2"
Длина	491 мм	551 мм	551 мм	700 мм
Вес нетто	1250 г	1400 г	1400 г	1650 г

Код	IST-28WM550	IST-28WM750	IST-28WM1000	IST-28WM1500
Диапазон (по часовой стрелке)	100~550 Н.м	150~750 Н.м	200~1000 Н.м	300~1500 Н.м
Точность	±3% (≤500 Н.м) ±4% (>500 Н.м)	±3% (≤500 Н.м) ±4% (>500 Н.м)	±3% (≤500 Н.м) ±4% (>500 Н.м)	±3% (≤500 Н.м) ±4% (>500 Н.м)
Цена деления	3 Н.м	5 Н.м	5 Н.м	10 Н.м
Квадратная головка (D)	3/4"	3/4"	3/4"	1"
Длина	807 мм	1105 мм	1105 мм	1260 мм
Вес нетто	3100 г	4000 г	4000 г	4500 г

ДИНАМОМЕТРИЧЕСКИЕ КЛЮЧИ СО СМЕННОЙ ГОЛОВКОЙ

УТВЕРЖДЕНИЕ ТИПА СИ

СЕРТИФИКАТ
ЗАВОДСКОЙ
КАЛИБРОВКИ

ВНИМАНИЕ: ТОЛЬКО
ПО ЧАСОВОЙ СТРЕЛКЕ



IST-29WM200

- В соответствии с DIN ISO 6789, ASME B107.300
- Двойное окно с четкой шкалой
- Нескользящая рукоятка
- Фиксатор с нажимным механизмом, простой в эксплуатации

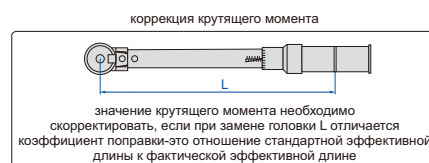

ХАРАКТЕРИСТИКИ

Код	Диапазон (по часовой стрелке)	Точность	Цена деления	Размер гнезда (А×В)	Стандартная эффективная длина (L)	Длина	Вес нетто
IST-29WM25	5~25 Н.м	±3%	0.2 Н.м	12×9 мм	266 мм	315 мм	700 г
IST-29WM50	10~50 Н.м	±3%	0.5 Н.м	12×9 мм	326 мм	376 мм	820 г
IST-29WM60	10~60 Н.м	±3%	0.5 Н.м	12×9 мм	326 мм	376 мм	820 г
IST-29WM100	20~100 Н.м	±3%	0.5 Н.м	12×9 мм	368 мм	417 мм	900 г
IST-29WM150	30~150 Н.м	±3%	1 Н.м	18×14 мм	418 мм	460 мм	1150 г
IST-29WM200	40~200 Н.м	±3%	1 Н.м	18×14 мм	436 мм	478 мм	1200 г
IST-29WM300	60~300 Н.м	±3%	1.5 Н.м	18×14 мм	887 мм	538 мм	1200 г
IST-29WM400	80~400 Н.м	±3%	2 Н.м	18×14 мм	1038 мм	694 мм	1600 г
IST-29WM550	100~550 Н.м	±3% (≤500 Н.м) ±4% (>500 Н.м)	3 Н.м	32×24 мм	1105 мм	919 мм	2000 г
IST-29WM750	150~750 Н.м	±3% (≤500 Н.м) ±4% (>500 Н.м)	5 Н.м	32×24 мм	496 мм	1070 мм	4000 г
IST-29WM850	200~850 Н.м	±3% (≤500 Н.м) ±4% (>500 Н.м)	5 Н.м	32×24 мм	652 мм	1137 мм	4200 г

тип А (опция)



тип С (опция)



тип О (опция)



ЕР ГАЕЧНЫЙ КЛЮЧ (опция)

- Тип С
- Тип UM
- Тип M
- Тип О
- Тип А

настроенный в соответствии с требованиями заказчика требования

тип UM (опция)



тип M (опция)



Продолжение следует



Продолжение предыдущей страницы



ХРАПОВАЯ ГОЛОВКА (опция)

Код	Квадратная отвертка	Применимые ключи
IST-11WM-R1	1/4"	IST-29WM25
IST-11WM-R2	3/8"	IST-29WM25, IST-29WM50, IST-29WM60, IST-29WM100
IST-11WM-R3	1/2"	IST-29WM150, IST-29WM200, IST-29WM300, IST-29WM400
IST-11WM-R4	3/4"	IST-29WM150, IST-29WM200, IST-29WM300, IST-29WM400
IST-11WM-R5	3/4"	IST-29WM550, IST-29WM750, IST-29WM850



ОТКРЫТАЯ ГОЛОВКА (опция)

Код	Размер зева	Применимые ключи
IST-11WM-K8	8 мм	IST-29WM25 IST-29WM50 IST-29WM60 IST-29WM100
IST-11WM-K10	10 мм	
IST-11WM-K13	13 мм	
IST-11WM-K14	14 мм	
IST-11WM-K15	15 мм	
IST-11WM-K17	17 мм	
IST-11WM-K19*	19 мм	
IST-11WM-K13A	13 мм	IST-29WM150 IST-29WM200 IST-29WM300 IST-29WM400
IST-11WM-K14A	14 мм	
IST-11WM-K15A	15 мм	
IST-11WM-K17A	17 мм	
IST-11WM-K19A	19 мм	
IST-11WM-K22A	22 мм	
IST-11WM-K24A	24 мм	
IST-11WM-K27A*	27 мм	
IST-11WM-K30A*	30 мм	
IST-11WM-K32A*	32 мм	
IST-11WM-K22B	22 мм	IST-29WM550 IST-29WM750 IST-29WM850
IST-11WM-K24B	24 мм	
IST-11WM-K27B	27 мм	
IST-11WM-K28B	28 мм	
IST-11WM-K30B	30 мм	
IST-11WM-K32B	32 мм	
IST-11WM-K33B*	33 мм	
IST-11WM-K36B*	36 мм	
IST-11WM-K38B*	38 мм	
IST-11WM-K40B*	40 мм	

НАКИДНАЯ ГОЛОВКА (опция)

Код	Размер зева	Применимые ключи
IST-11WM-M8	8 мм	IST-29WM25 IST-29WM50 IST-29WM60 IST-29WM100
IST-11WM-M10	10 мм	
IST-11WM-M13	13 мм	
IST-11WM-M14	14 мм	
IST-11WM-M15	15 мм	
IST-11WM-M17	17 мм	
IST-11WM-M19	19 мм	
IST-11WM-M13A	13 мм	IST-29WM150 IST-29WM200 IST-29WM300 IST-29WM400
IST-11WM-M14A	14 мм	
IST-11WM-M15A	15 мм	
IST-11WM-M17A	17 мм	
IST-11WM-M19A	19 мм	
IST-11WM-M22A	22 мм	
IST-11WM-M24A	24 мм	
IST-11WM-M27A*	27 мм	
IST-11WM-M30A*	30 мм	
IST-11WM-M32A*	32 мм	
IST-11WM-M22B	22 мм	IST-29WM550 IST-29WM750 IST-29WM850
IST-11WM-M24B	24 мм	
IST-11WM-K27B	27 мм	
IST-11WM-M28B	28 мм	
IST-11WM-M30B	30 мм	
IST-11WM-M32B	32 мм	
IST-11WM-M33B	33 мм	
IST-11WM-M36B*	36 мм	
IST-11WM-M38B*	38 мм	
IST-11WM-M40B*	40 мм	

*Значение крутящего момента необходимо скорректировать с помощью этих головок

ДИНАМОМЕТРИЧЕСКИЕ КЛЮЧИ СО СМЕННОЙ ГОЛОВКОЙ

УТВЕРЖДЕНИЕ ТИПА СИ

ВНИМАНИЕ: ТОЛЬКО ПО ЧАСОВОЙ СТРЕЛКЕ

СЕРТИФИКАТ ЗАВОДСКОЙ КАЛИБРОВКИ

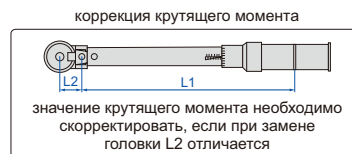
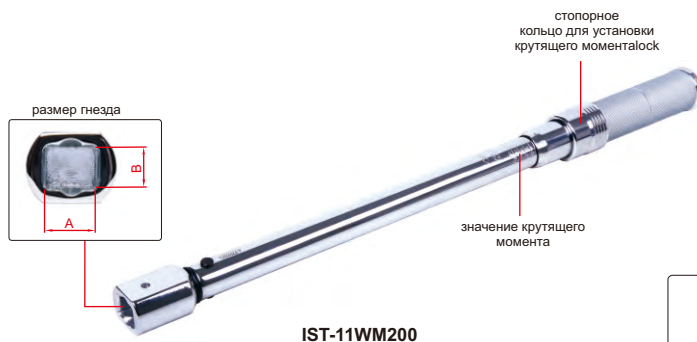

- В соответствии с DIN ISO 6789, ASME B107.300
- Цельнометаллическая конструкция, прочная и долговечная

ХАРАКТЕРИСТИКИ

Код	Диапазон (по часовой стрелке)	Точность	Цена деления	Размер гнезда (А×В)	Длина руки (L1)	Длина (L2)	Вес нетто
IST-11WM12	2.5~12 Н.м	±3%	0.05 Н.м	12×9 мм	225 мм	28.42 мм	580 г
IST-11WM30	6.0~30 Н.м	±3%	0.1 Н.м	12×9 мм	243 мм	28.42 мм	720 г
IST-11WM60	10~60 Н.м	±3%	0.5 Н.м	12×9 мм	314 мм	28.42 мм	860 г
IST-11WM125	25~125 Н.м	±3%	0.5 Н.м	12×9 мм	367 мм	28.42 мм	940 г
IST-11WM200	40~200 Н.м	±3%	1 Н.м	18×14 мм	402 мм	38.97 мм	1060 г
IST-11WM335	65~335 Н.м	±3%	1 Н.м	18×14 мм	458 мм	38.97 мм	1200 г
IST-11WM500	100~500 Н.м	±3%	2.5 Н.м	32×24 мм	734 мм	59 мм	5000 г
IST-11WM800	160~800 Н.м	±3% (≤500 Н.м) ±4% (>500 Н.м)	4 Н.м	32×24 мм	934 мм	59 мм	5900 г
IST-11WM1000	200~1000 Н.м	±3% (≤500 Н.м) ±4% (>500 Н.м)	5 Н.м	32×24 мм	934 мм	59 мм	5900 г
IST-11WM1500	300~1500 Н.м	±3% (≤500 Н.м) ±4% (>500 Н.м)	5 Н.м	36×27 мм	1128 мм	74 мм	9000 г
IST-11WM2000	400~2000 Н.м	±3% (≤500 Н.м) ±4% (>500 Н.м)	10 Н.м	36×27 мм	1128 мм	74 мм	9000 г
IST-11WM3000	600~3000 Н.м	±4%	15 Н.м	36×27 мм	1136 мм	74 мм	10300 г

тип А (опция)



тип С (опция)



тип О (опция)



ЕР ГАЕЧНЫЙ КЛЮЧ (опция)

Тип С	настроенный в соответствии с требованиями заказчика требования
Тип UM	
Тип М	
Тип О	
Тип А	

тип UM (опция)



тип М (опция)



Продолжение следует



Продолжение предыдущей страницы



ОТКРЫТАЯ ГОЛОВКА (опция)

Код	Размер зева	Применимые ключи
IST-11WM-K8	8 мм	IST-11WM12 IST-11WM30 IST-11WM60 IST-11WM125
IST-11WM-K10	10 мм	
IST-11WM-K13	13 мм	
IST-11WM-K14	14 мм	
IST-11WM-K15	15 мм	
IST-11WM-K17	17 мм	
IST-11WM-K19*	19 мм	
IST-11WM-K13A	13 мм	IST-11WM200 IST-11WM335
IST-11WM-K14A	14 мм	
IST-11WM-K15A	15 мм	
IST-11WM-K17A	17 мм	
IST-11WM-K19A	19 мм	
IST-11WM-K22A	22 мм	
IST-11WM-K24A	24 мм	
IST-11WM-K27A*	27 мм	
IST-11WM-K30A*	30 мм	
IST-11WM-K32A*	32 мм	
IST-11WM-K22B	22 мм	IST-11WM500 IST-11WM800 IST-11WM1000
IST-11WM-K24B	24 мм	
IST-11WM-K27B	27 мм	
IST-11WM-K28B	28 мм	
IST-11WM-K30B	30 мм	
IST-11WM-K32B	32 мм	
IST-11WM-K33B*	33 мм	
IST-11WM-K36B*	36 мм	
IST-11WM-K38B*	38 мм	
IST-11WM-K40B*	40 мм	
IST-11WM-K30C	30 мм	IST-11WM1500 IST-11WM2000 IST-11WM3000
IST-11WM-K32C	32 мм	
IST-11WM-K34C	34 мм	
IST-11WM-K36C	36 мм	
IST-11WM-K38C	38 мм	
IST-11WM-K41C	41 мм	
IST-11WM-K45C	45 мм	
IST-11WM-K50C*	50 мм	
IST-11WM-K55C*	55 мм	
IST-11WM-K60C*	60 мм	

НАКИДНАЯ ГОЛОВКА (опция)

Код	Размер зева	Применимые ключи
IST-11WM-M8	8 мм	IST-11WM12 IST-11WM30 IST-11WM60 IST-11WM125
IST-11WM-M10	10 мм	
IST-11WM-M13	13 мм	
IST-11WM-M14	14 мм	
IST-11WM-M15	15 мм	
IST-11WM-M17	17 мм	
IST-11WM-M19	19 мм	
IST-11WM-M13A	13 мм	IST-11WM200 IST-11WM335
IST-11WM-M14A	14 мм	
IST-11WM-M15A	15 мм	
IST-11WM-M17A	17 мм	
IST-11WM-M19A	19 мм	
IST-11WM-M22A	22 мм	
IST-11WM-M24A	24 мм	
IST-11WM-M27A*	27 мм	
IST-11WM-M30A*	30 мм	
IST-11WM-M32A*	32 мм	
IST-11WM-M22B	22 мм	IST-11WM500 IST-11WM800 IST-11WM1000
IST-11WM-M24B	24 мм	
IST-11WM-K27B	27 мм	
IST-11WM-M28B	28 мм	
IST-11WM-M30B	30 мм	
IST-11WM-M32B	32 мм	
IST-11WM-M33B	33 мм	
IST-11WM-M36B*	36 мм	
IST-11WM-M38B*	38 мм	
IST-11WM-M40B*	40 мм	
IST-11WM-M30C	30 мм	IST-11WM1500 IST-11WM2000 IST-11WM3000
IST-11WM-M32C	32 мм	
IST-11WM-M34C	34 мм	
IST-11WM-M36C	36 мм	
IST-11WM-M38C	38 мм	
IST-11WM-M41C	41 мм	
IST-11WM-M45C	45 мм	
IST-11WM-M50C	50 мм	
IST-11WM-M55C*	55 мм	
IST-11WM-M60C*	60 мм	

* Значение крутящего момента необходимо скорректировать с помощью этих головок

ХРАПОВАЯ ГОЛОВКА (опция)



Код	Квадратная отвертка	Применимые ключи
IST-11WM-R1	1/4"	IST-11WM12 IST-11WM30
IST-11WM-R2	3/8"	IST-11WM12 IST-11WM30 IST-11WM60 IST-11WM125
IST-11WM-R3	1/2"	IST-11WM200 IST-11WM335

Код	Квадратная отвертка	Применимые ключи
IST-11WM-R4	3/4"	IST-11WM200 IST-11WM335
IST-11WM-R5	3/4"	IST-11WM500 IST-11WM800 IST-11WM1000
IST-11WM-R6	1"	IST-11WM1500 IST-11WM2000 IST-11WM3000

ДИНАМОМЕТРИЧЕСКИЕ КЛЮЧИ

ВНИМАНИЕ: ТОЛЬКО ПО ЧАСОВОЙ СТРЕЛКЕ

квадратная головка



УТВЕРЖДЕНИЕ ТИПА СИ

СЕРТИФИКАТ ЗАВОДСКОЙ КАЛИБРОВКИ

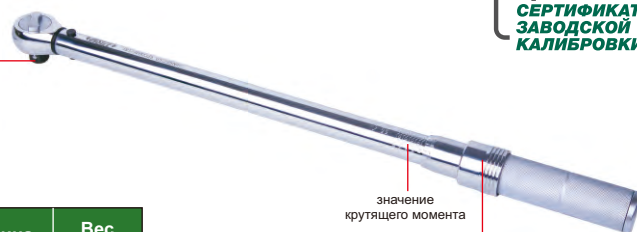

IST-9WM335

значение крутящего момента

стопорное кольцо для установки крутящего момента

- Трещоточная головка
- В соответствии с DIN ISO 6789, ASME B107.300
- Цельнометаллическая конструкция, прочная и долговечная

ХАРАКТЕРИСТИКИ

Код	Диапазон (по часовой стрелке)	Точность	Цена деления	Квадратная головка (D)	Длина	Вес нетто
IST-9WM5S	1~5 Н.м	±3%	0.05 Н.м	1/4"	183 мм	300 г
IST-9WM10S	2~10 Н.м		0.1 Н.м	1/4"	195 мм	320 г
IST-9WM12	2.5~12 Н.м		0.05 Н.м	1/4"	290 мм	680 г
IST-9WM20	4~20 Н.м		0.1 Н.м	1/4"	290 мм	680 г
IST-9WM30	6~30 Н.м		0.2 Н.м	3/8"	318 мм	820 г
IST-9WM60	10~60 Н.м		0.5 Н.м	3/8"	388 мм	960 г
IST-9WM100	20~100 Н.м		0.5 Н.м	1/2"	443 мм	1040 г
IST-9WM125	25~125 Н.м		0.5 Н.м	1/2"	443 мм	1040 г
IST-9WM200	40~200 Н.м		1 Н.м	1/2"	468 мм	1160 г
IST-9WM335	65~335 Н.м		1 Н.м	1/2"	528 мм	1300 г
IST-9WM500	100~500 Н.м		2.5 Н.м	3/4"	855 мм	5000 г
IST-9WM800	160~800 Н.м		±3% (≤500 Н.м)	4 Н.м	3/4"	1055 мм
IST-9WM1000	200~1000 Н.м	±4% (>500 Н.м)	5 Н.м	3/4"	1055 мм	5900 г
IST-9WM1500	300~1500 Н.м	±3% (≤500 Н.м)	5 Н.м	1"	1260 мм	9200 г
IST-9WM2000	400~2000 Н.м	±4% (>500 Н.м)	10 Н.м	1"	1260 мм	9200 г
IST-9WM3000	600~3000 Н.м	±4%	15 Н.м	1"	1260 мм	10500 г
IST-9WM1500L	300~1500 Н.м	±3% (≤500 Н.м)	5 Н.м	1"	1600 мм	13000 г
IST-9WM2000L	400~2000 Н.м	±4% (>500 Н.м)	10 Н.м	1"	1600 мм	13000 г
IST-9WM3000L	600~3000 Н.м	±4%	15 Н.м	1"	1840 мм	15200 г

ЦИФЕРБЛАТНЫЕ ДИНАМОМЕТРИЧЕСКИЕ КЛЮЧИ

СЕРТИФИКАТ ЗАВОДСКОЙ КАЛИБРОВКИ

- Работает по часовой и против часовой стрелки
- В соответствии с DIN ISO 6789, ASME B107.300



квадратная головка

IST-DW70

циферблат с метрической и дюймовой шкалами

индикатор пикового значения

ХАРАКТЕРИСТИКИ

Код	IST-DW1D8	IST-DW3D5	IST-DW9	IST-DW18	IST-DW35
Диапазон	0.36~1.8 Н.м 3~16 дюймо-фунт	0.7~3.5 Н.м 6~30 дюймо-фунт	1.8~9 Н.м 15~75 дюймо-фунт	3.6~18 Н.м 30~150 дюймо-фунт	7~35 Н.м 60~300 дюймо-фунт
Точность	±4%	±4%	±4%	±4%	±4%
Цена деления	0.02 Н.м 0.2 дюймо-фунт	0.05 Н.м 0.5 дюймо-фунт	0.1 Н.м 1 дюймо-фунт	0.2 Н.м 2 дюймо-фунт	0.5 Н.м 5 дюймо-фунт
Квадратная головка (D)	1/4"	1/4"	1/4"	3/8"	3/8"
Длина	254 мм	254 мм	254 мм	254 мм	254 мм
Вес нетто	480 г	480 г	480 г	480 г	480 г

Код	IST-DW70	IST-DW140	IST-DW240	IST-DW350	IST-DW480
Диапазон	14~70 Н.м 120~600 дюймо-фунт	28~140 Н.м 20~100 футо-фунт	48~240 Н.м 35~175 футо-фунт	70~350 Н.м 50~250 футо-фунт	96~480 Н.м 70~350 футо-фунт
Точность	±4%	±4%	±4%	±4%	±4%
Цена деления	1 Н.м 10 дюймо-фунт	2 Н.м 1 футо-фунт	3 Н.м 2.5 футо-фунт	2.5 Н.м 2.5 футо-фунт	6 Н.м 5 футо-фунт
Квадратная головка (D)	3/8"	1/2"	1/2"	1/2"	3/4"
Длина	378 мм	546 мм	546 мм	546 мм	708 мм
Вес нетто	820 г	1300 г	1300 г	1300 г	4030 г

ВНИМАНИЕ: ТОЛЬКО ПО ЧАСОВОЙ СТРЕЛКЕ

ПРЕДУСТАНОВЛЕННЫЕ ДИНАМОМЕТРИЧЕСКИЕ КЛЮЧИ

УТВЕРЖДЕНИЕ ТИПА СИ

27

СЕРТИФИКАТ ЗАВОДСКОЙ КАЛИБРОВКИ

ДИНАМОМЕТРИЧЕСКИЕ КЛЮЧИ И ОТВЕРТКИ



IST-PW125

- Трещоточная головка
- Крутящий момент задан заранее, чтобы предотвратить неправильную регулировку во время использования
- Крутящий момент устанавливается на заводе-изготовителе перед поставкой. Клиенты также могут установить крутящий момент помощью инструмента регулировки крутящего момента (опция) и цифровых тестеров крутящего момента (IST-ТТ□□□, опция)
- Работа только по часовой стрелке



инструмент для регулировки крутящего момента (опция)

ХАРАКТЕРИСТИКИ

Код	Диапазон регулировки*		Точность	Квадратная головка (D)	Длина	Вес нетто
IST-PW5	1~5 Н.м	10~45 дюймо-фунт	±3%	1/4"	162 мм	250 г
IST-PW10	2~10 Н.м	20~90 дюймо-фунт		1/4"	173 мм	260 г
IST-PW12	2.5~12 Н.м	20~105 дюймо-фунт		1/4"	184 мм	450 г
IST-PW20	4~20 Н.м	30~180 дюймо-фунт		1/4"	184 мм	450 г
IST-PW30	6~30 Н.м	50~250 дюймо-фунт		3/8"	214 мм	500 г
IST-PW60	10~60 Н.м	9.0~45 футо-фунт		3/8"	255 мм	560 г
IST-PW125	25~125 Н.м	20~90 футо-фунт		3/8"	366 мм	790 г
IST-PW200	40~200 Н.м	30~150 футо-фунт		1/2"	457 мм	1200 г
IST-PW340	65~340 Н.м	50~250 футо-фунт		1/2"	691 мм	1960 г
IST-PW500	100~500 Н.м	80~400 футо-фунт		3/4"	915 мм	2800 г
IST-PW650	150~650 Н.м	100~500 футо-фунт	±3% (≤500 Н.м) ±4% (>500 Н.м)	3/4"	915 мм	2800 г
IST-PW800	160~800 Н.м	120~600 футо-фунт		3/4"	1030 мм	5000 г
IST-PW1000A	200~1000 Н.м	150~750 футо-фунт		3/4"	1260 мм	6000 г
IST-PW1000B	200~1000 Н.м	150~750 футо-фунт		1"	1260 мм	6000 г
IST-PW1500	300~1500 Н.м	200~1100 футо-фунт		1"	1610 мм	8000 г
IST-PW2000	400~2000 Н.м	300~1500 футо-фунт		1"	1910 мм	9500 г
IST-PW3000	600~3000 Н.м	400~2200 футо-фунт	±4%	1"	2010 мм	9900 г

ДОПОЛНИТЕЛЬНЫЕ ПРИНАДЛЕЖНОСТИ

Инструмент для регулировки крутящего момента	IST-36WM-TOOL1 (подходящий для IST-PW5, IST-PW10)
	IST-PW-TOOL (подходит для всех кодов, кроме IST-PW5, IST-PW10)

*Перед поставкой, крутящий момент регулируется до фиксированного значения в соответствии с требованиями заказчика

ЦИФРОВОЙ ПРИБОР ДЛЯ ИЗМЕРЕНИЯ ШАГА РЕЗЬБЫ

СООТВЕТСТВУЮТ МЕЖДУНАРОДНОМУ
СТАНДАРТУ API 5B

- Измерение шага наружной резьбы и резьбы с номинальным диаметром более 5 1/2" (139.7 мм)
- Дополнительные принадлежности: беспроводной передатчик (код 7315-50M), необходим приемник сигнала, шаровые наконечники (код 6252 серия), стандартные блоки шага (код 6251 серия)

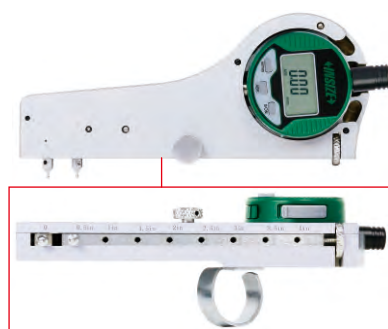

2245-4

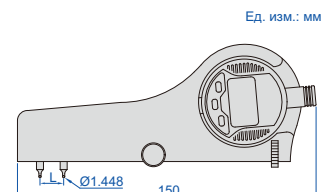

Код	Диапазон (L)	Ход индикатора цифрового типа	Разрешение	Точность
2245-4	0.5-4"/12.7-101.6 мм	0.2"/5 мм	0.0005"/0.01 мм	0.02 мм

ПРИБОРЫ ДЛЯ ИЗМЕРЕНИЯ ШАГА РЕЗЬБЫ

СООТВЕТСТВУЮТ МЕЖДУНАРОДНОМУ
СТАНДАРТУ API 5B

- Измерение шага наружной резьбы и резьбы с номинальным диаметром более 5 1/2" (139.7 мм)
- Дополнительные принадлежности: шаровые наконечники (код 6252 серия), стандартные блоки шага (код 6251 серия)

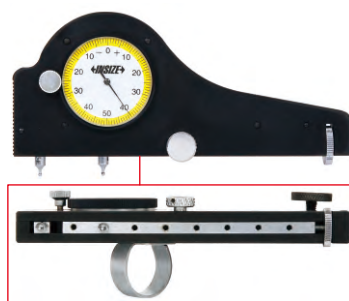

2234-4

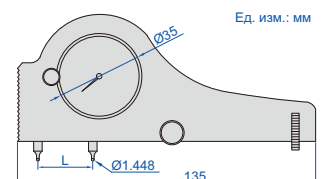

Код	Диапазон (L)	Ход индикатора цифрового типа	Цена деления индикатора часового типа	Точность
2234-4	0.5-4"/12.7-101.6 мм	0.5 мм	0.01 мм	0.02 мм
2234-4E	0.5-4"/12.7-101.6 мм	0.025"	0.0005"	0.0008"

ПРИБОРЫ ДЛЯ ИЗМЕРЕНИЯ ШАГА ВНУТРЕННЕЙ РЕЗЬБЫ

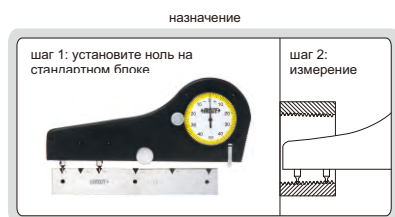
СООТВЕТСТВУЮТ МЕЖДУНАРОДНОМУ
СТАНДАРТУ API 5B

- Измерение шага внутренней резьбы с номинальным диаметром более 1 1/2" (38,1 мм) и менее 5 1/2" (139.7 мм)
- Дополнительные принадлежности: шаровые наконечники (код 6252 серия), стандартные блоки шага (код 6251 серия)

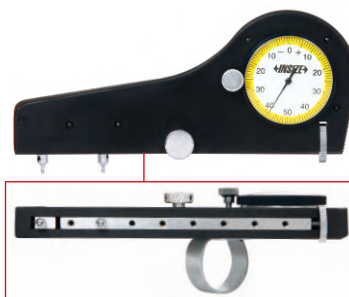

2235-4

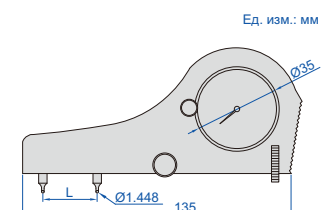

Код	Диапазон (L)	Ход индикатора цифрового типа	Цена деления индикатора часового типа	Точность
2235-4	0.5-4"/12.7-101.6 мм	0.5 мм	0.01 мм	0.02 мм
2235-4E	0.5-4"/12.7-101.6 мм	0.025"	0.0005"	0.0008"

МОГУТ БЫТЬ НАСТРОЕНЫ
СООТВЕТСТВЕННО ОБРАЗЦУ

СТАНДАРТНЫЕ МЕРЫ ШАГА РЕЗЬБЫ

- Эталон шага резьбы (код 2234, 2235, 2245)



6251-S8

Код	Конусность	Ниток на дюйм
6251-S8	1:16	8, 10
6251-S5	1:16	5
6251-S4	1:6	4

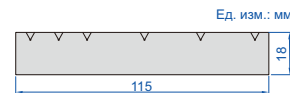

СООТВЕТСТВУЕТ МЕЖДУНАРОДНОМУ
СТАНДАРТУ API 5B

КАЛИБР ДЛЯ ИЗМЕРЕНИЯ БИЕНИЯ РЕЗЬБЫ БАТТРЕСС

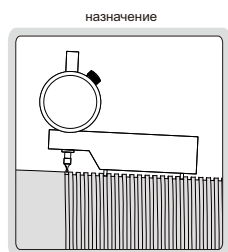

2238-4

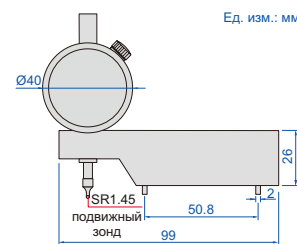

- Измеритель биения используется для проверки корня резьбы на биение и убедиться, что наружная резьба имеет достаточную длину

Код	Диапазон	Ход индикатора часового типа	Цена деления индикатора часового типа	Точность
2238-4	0-4 мм	0.01 мм	5 мм	0.02 мм

СООТВЕТСТВУЕТ МЕЖДУНАРОДНОМУ
СТАНДАРТУ API 5B

ТОЛЩИНОМЕРЫ ДЛЯ ИЗМЕРЕНИЯ
КОНТРРЕЗЬБЫ/РЕЗЬБЫ БАТТРЕСС



2239-21

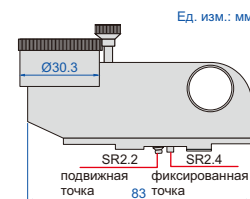

- Дополнительные принадлежности: стандартные меры толщины зуба резьбы Баттресс (код 6253 серия)

Код	Диапазон	Ход индикатора часового типа	Точность	Примечание
2239-2	1 мм	0.01 мм	0.02 мм	может измерять 4 1/2"~13 3/8" контррезьбы
2239-21	1 мм	0.01 мм	0.02 мм	может измерять ≥16" контррезьбу

СТАНДАРТНЫЕ МЕРЫ ТОЛЩИНЫ ЗУБА КОНТРРЕЗЬБЫ

МОЖЕТ БЫТЬ НАСТРОЕНО
СООТВЕТСТВЕННО ОБРАЗЦУ



6253-N2

- Эталон толщины зуба резьбы
Баттресс (код 2239 серия)

Код	Конусность	Витков на дюйм	Примечание
6253-N1	1:16	5	может калибровать 4 1/2"~13 3/8" контрфорсный калибр для внутренней резьбы
6253-W1	1:16	5	может калибровать 4 1/2"~13 3/8" контрфорсный калибр для внутренней резьбы
6253-N2	1:12	5	может калибровать ≥16" контрфорсный калибр для внутренней резьбы
6253-W2	1:12	5	может калибровать ≥16" контрфорсный калибр для внутренней резьбы

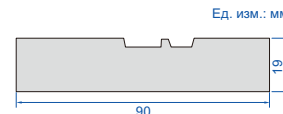

ЦИФРОВОЙ ПРИБОР ДЛЯ ИЗМЕРЕНИЯ КОНУСНОСТИ ВНЕШНЕЙ РЕЗЬБЫ

СООТВЕТСТВУЕТ МЕЖДУНАРОДНОМУ
СТАНДАРТУ API 5B

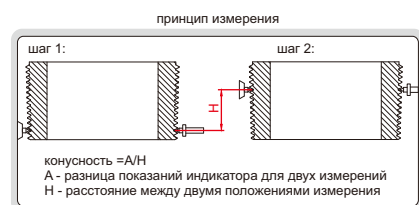

- Измерение конусности наружной резьбы
- Ход цифрового индикатора: 10 мм/0.4"
- Дополнительные принадлежности:
беспроводной передатчик (код 7315-50М),
необходим приемник сигнала,
шаровые наконечники (код 6252 серия)



2240-10

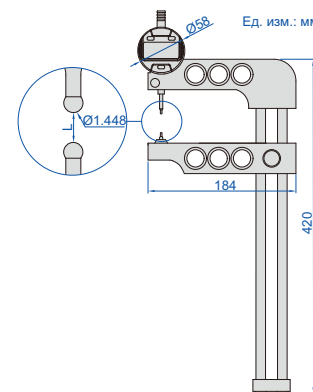

Код	Диапазон (L)	Разрешение	Точность
2240-10	0-10"/0-254 мм	0.0005"/0.01 мм	0.03 мм

ПРИБОРЫ ДЛЯ ИЗМЕРЕНИЯ КОНУСНОСТИ ВНЕШНЕЙ РЕЗЬБЫ

СООТВЕТСТВУЕТ МЕЖДУНАРОДНОМУ
СТАНДАРТУ API 5B

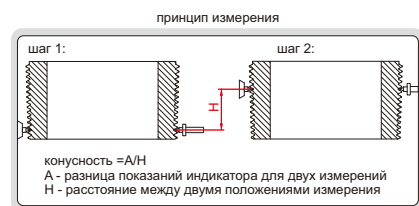

- Измерение конусности наружной резьбы
- Ход индикатора часового типа: 0.5"
- Цена деления индикатора часового типа: 0.001"
- Дополнительные принадлежности:
шаровые наконечники (код 6252 серия)

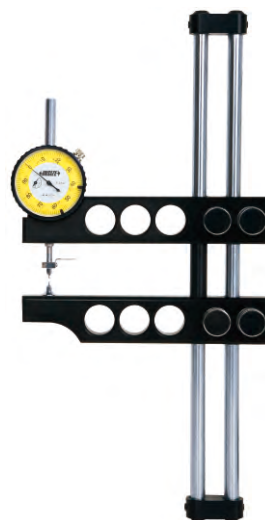

2230-10

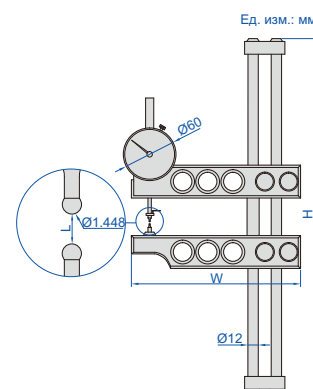

Код	Диапазон (L)	Точность	H	W
2230-10	0-10"/0-254 мм	0.0015"	400 мм	200 мм
2230-45	1-4 1/2"/25.4-114.3 мм	0.0015"	278 мм	178 мм
2230-16	1-16"/25.4-406.4 мм	0.0015"	600 мм	260 мм
2230-20	1-20"/25.4-508 мм	0.0015"	680 мм	260 мм

СООТВЕТСТВУЕТ МЕЖДУНАРОДНОМУ
СТАНДАРТУ API 5B

ПРИБОРЫ ДЛЯ ИЗМЕРЕНИЯ КОНУСНОСТИ ВНУТРЕННЕЙ РЕЗЬБЫ



2231-6



2231-16

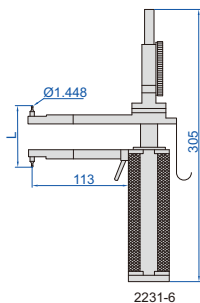

2231-6

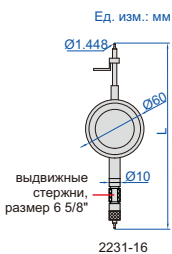

2231-16

Ед. изм.: мм

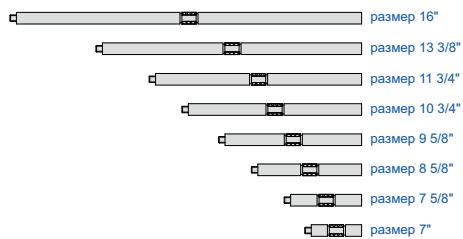

- Измерение конусности внутренней резьбы
- Дополнительные принадлежности: шаровые наконечники (код 6252 серия)

принцип измерения

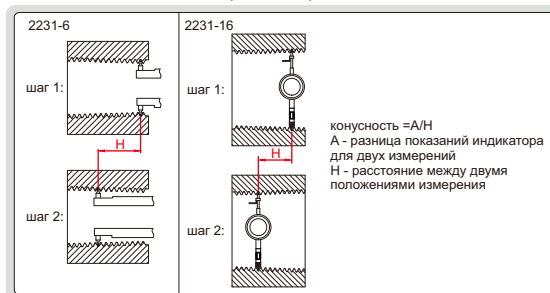

Код	Диапазон (L)	Ход индикатора часового типа	Цена деления индикатора часового типа	Точность	Примечание
2231-6	1.5-6"/38.1-152.4 мм	1"	0.001"	0.0015"	—
2231-16	5 1/2-16"/139.7-406.4 мм	0.5"	0.001"	0.0015"	с 9-ю удлинительными стержнями

ЦИФРОВОЙ ПРИБОР ДЛЯ ИЗМЕРЕНИЯ КОНУСНОСТИ ВНУТРЕННЕЙ РЕЗЬБЫ

СООТВЕТСТВУЕТ МЕЖДУНАРОДНОМУ
СТАНДАРТУ API 5B

принцип измерения



2241-6

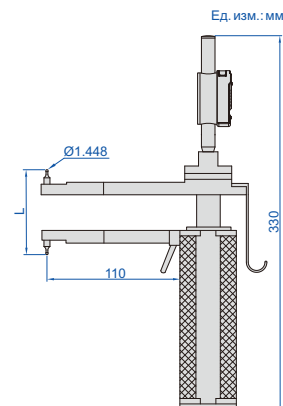

Ед. изм.: мм

- Измерение конусности внутренней резьбы
- Ход цифрового индикатора: 25.4 мм/1"
- Дополнительные принадлежности: беспроводной передатчик (код 7315-50M), необходим приемник сигнала, шаровые наконечники (код 6252 серия)

Код	Диапазон (L)	Перемещение измерительного наконечника	Разрешение	Любая точность 6 мм
2241-6	1.5-6"/38.1-152.4 мм	1"/25.4 мм	0.0005"/0.01 мм	0.04 мм

СФЕРИЧЕСКИЕ НАКОНЕЧНИКИ

Код	Тип резьбы	Кол-во витков на дюйм	Диаметр шара (Ød)	
			конусность	шаг
6252-B8	круглая резьба, трубные изделия	8	1.829 мм	1.829 мм
6252-B10	круглая резьба, трубные изделия	10	1.448 мм	1.448 мм
6252-B115	трубные изделия	11.5	1.27 мм	1.27 мм
6252-B14	трубные изделия	14	1.041 мм	1.041 мм
6252-B18	трубные изделия	18	0.813 мм	0.813 мм
6252-B27	трубные изделия	27	0.533 мм	0.533 мм
6252-B5	трапецидальная резьба	5	2.286 мм	—
6252-B51	трапецидальная резьба	5	—	1.575 мм
6252-B52	резьба обсадных труб	5, 6	1.524 мм	—
6252-B53	резьба обсадных труб	5	—	2.667 мм*
6252-B6	резьба обсадных труб	6	—	2.210 мм*

* 0.58 мм от верха шара



6252-B10

- Поставляются парой
- Подходят для приборов для измерения конусности (код 2230, 2231, 2240, 2241) и шага (код 2234, 2235, 2245)

ЦИФРОВОЙ ПРИБОР ДЛЯ ИЗМЕРЕНИЯ ВЫСОТЫ ВНУТРЕННЕЙ РЕЗЬБЫ

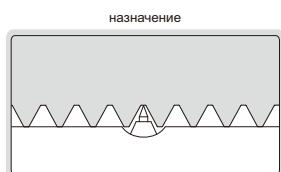
СООТВЕТСТВУЕТ МЕЖДУНАРОДНОМУ
СТАНДАРТУ API 5B

- Измерение высоты внутренней резьбы номинальным диаметром менее 5 1/2" (139.7 мм)
- Дополнительные принадлежности: беспроводной передатчик (код 7315-50M), необходимый приемник сигнала, стандартные блоки с высотой резьбы (код 6250)



2243-35

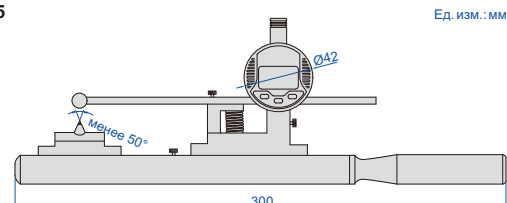

Ед. изм.: мм

Код	Диапазон	Разрешение	Точность
2243-35	0-0.135"/0-3.5 мм	0.0005"/0.01 мм	0.02 мм

ПРИБОРЫ ДЛЯ ИЗМЕРЕНИЯ ВЫСОТЫ ВНУТРЕННЕЙ РЕЗЬБЫ

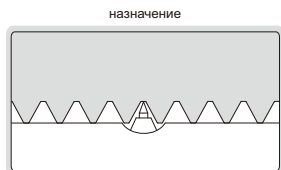
СООТВЕТСТВУЕТ МЕЖДУНАРОДНОМУ
СТАНДАРТУ API 5B

2233-35

- Измерение высоты внутренней резьбы номинальным диаметром менее 5 1/2" (139.7 мм)
- Дополнительные принадлежности: стандартные блоки с высотой резьбы (код 6250)

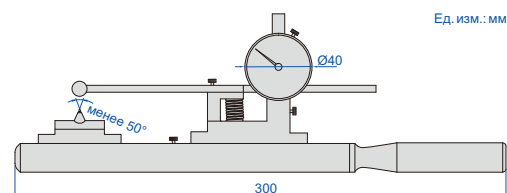

Ед. изм.: мм

Код	Диапазон	Цена деления индикатора часового типа	Точность
2233-35	0-3.5 мм	0.01 мм	0.02 мм
2233-35E	0-1/4"	0.0005"	0.0008"

СООТВЕТСТВУЕТ МЕЖДУНАРОДНОМУ
СТАНДАРТУ API 5B

ЦИФРОВОЙ ПРИБОР ДЛЯ ИЗМЕРЕНИЯ ВЫСОТЫ РЕЗЬБЫ

- Измерение высоты наружной резьбы и внутренней резьбы с номинальным диаметром более 5 1/2" (139.7 мм)
- Дополнительные принадлежности: беспроводной передатчик (код 7315-50M), необходим приемник сигнала, стандартные блоки с высотой резьбы (код 6250)



2242-35

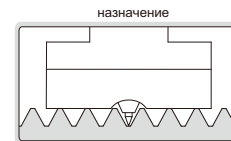
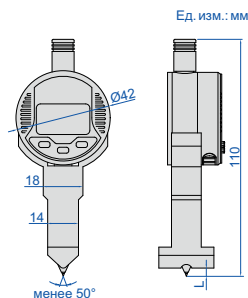

Код	Диапазон (L)	Разрешение	Точность
2242-35	0-0.135"/0-3.5 мм	0.0005"/0.01 мм	0.02 мм

СООТВЕТСТВУЕТ МЕЖДУНАРОДНОМУ
СТАНДАРТУ API 5B

ПРИБОРЫ ДЛЯ ИЗМЕРЕНИЯ ВЫСОТЫ РЕЗЬБЫ

- Измерение высоты наружной резьбы и внутренней резьбы с номинальным диаметром более 5 1/2" (139.7 мм)
- Дополнительные принадлежности: стандартные блоки с высотой резьбы (код 6250)



2232-35

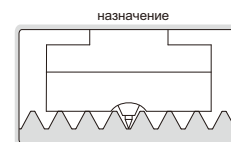
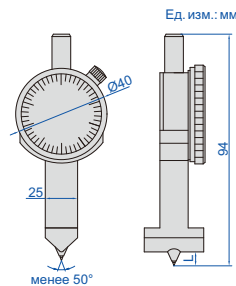

Код	Диапазон (L)	Цена деления индикатора часового типа	Точность
2232-35	0-3.5 мм	0.01 мм	0.02 мм
2232-35E	0-1/4"	0.0005"	0.0008"

МОГУТ БЫТЬ НАСТРОЕНЫ
СООТВЕТСТВЕННО ОБРАЗЦУ

СТАНДАРТНЫЕ БЛОКИ С ВЫСОТОЙ РЕЗЬБЫ

- Эталон высоты внутренней и внешней резьбы (код 2232, 2233, 2242, 2243)

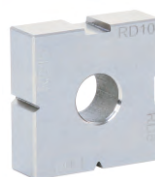

6250-8

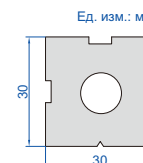

Код	Конусность	Количество витков на дюйм
6250-4	1:4	4
6250-5	1:4	5
6250-8	1:16	8, 10
6250-51	1:16	5

СООТВЕТСТВУЕТ МЕЖДУНАРОДНОМУ
СТАНДАРТУ API 5B

ЦИФРОВОЙ ПРИБОР ДЛЯ ИЗМЕРЕНИЯ ДИАМЕТРА
ВНУТРЕННЕЙ РЕЗЬБЫ ПО ВЕРШИНАМ

28

ИЗМЕРИТЕЛЬНЫЕ ИНСТРУМЕНТЫ И ОБОРУДОВАНИЕ ДЛЯ НЕФТЕГАЗОВОЙ ОТРАСЛИ



2247-5

- Измерение диаметра внутренней резьбы по ребрам с номинальным диаметром более 2 3/8" (60.325 мм) и менее 5 1/2" (139.7 мм)
- Дополнительные принадлежности: беспроводной передатчик (код 7315-50M), необходим приемник сигнала, стандарт высоты и ноль стандартный блок (код 2237-G□□□, 2237-K□□□)

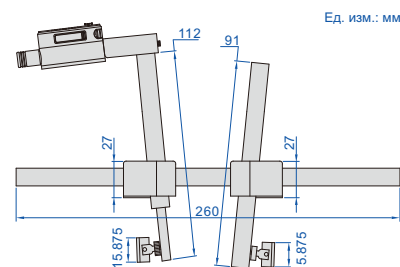
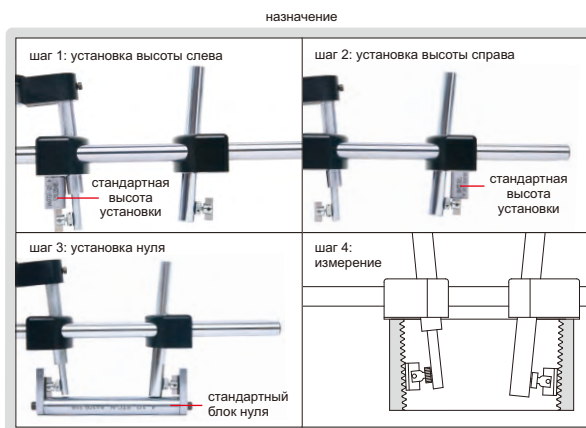

Код	Диапазон	Ход индикатора цифрового типа	Разрешение	Точность
2247-5	2 3/8-5 1/2"/60.325-139.7 мм	0.2"/5 мм	0.0005"/0.01 мм	0.02 мм

СООТВЕТСТВУЕТ МЕЖДУНАРОДНОМУ
СТАНДАРТУ API 5B

ПРИБОРЫ ДЛЯ ИЗМЕРЕНИЯ ДИАМЕТРА ВНУТРЕННЕЙ
РЕЗЬБЫ ПО ВЕРШИНАМ



2237-5

- Измерение диаметра внутренней резьбы по ребрам с номинальным диаметром более 2 3/8" (60.325 мм) и менее 20" (508 мм)
- Дополнительные принадлежности: стандарт высоты и стандартный блок нуля

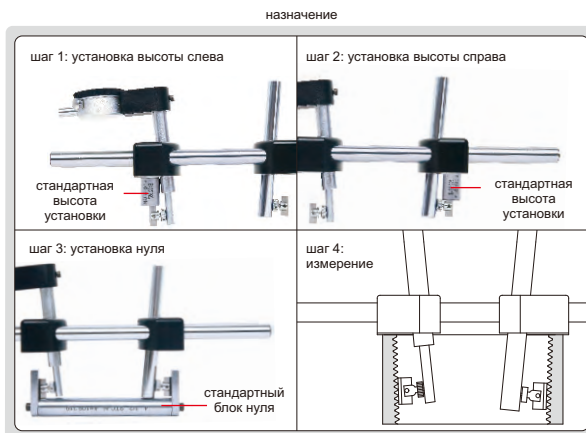
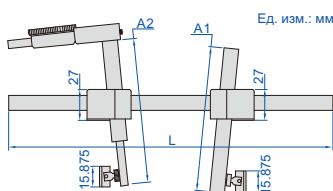

Код	Диапазон	Ход индикатора часового типа	Цена деления индикатора часового типа	Точность	L	A1	A2
2237-5	2 3/8-5 1/2"/60.325-139.7 мм	5 мм	0.01 мм	0.02 мм	260 мм	112 мм	91 мм
2237-5E	2 3/8-5 1/2"/60.325-139.7 мм	0.25"	0.0005"	0.0008"	260 мм	112 мм	91 мм
2237-20	4 1/2-20"/114.3-508 мм	0.50"	0.0005"	0.002"	12", 18" или 24"*	177 мм	182 мм

* Выберите подходящую длину рычага в соответствии с образцами

СТАНДАРТ ВЫСОТЫ И БЛОК НУЛЯ (опция)

Код	Примечание
2237-G□□□**	включая стандарт высоты и стандартный блок нуля А (без конуса)
2237-K□□□**	включая стандарт высоты и стандартный блок нуля В (с конусом)

**Могут быть подобраны в соответствии с образцами



ПРИБОР ДЛЯ ОПРЕДЕЛЕНИЯ ДИАМЕТРА КОНУСНОЙ РЕЗЬБЫ

СООТВЕТСТВУЕТ МЕЖДУНАРОДНОМУ
СТАНДАРТУ API 5B



2246-5

- Измерение диаметра внешней резьбы по ребрам с номинальным диаметром более 2 3/8" (60.325 мм) и менее 5 1/2" (139.7 мм)
- Дополнительные принадлежности: беспроводной передатчик (код 7315-50M), необходим приемник сигнала, стандарт высоты и стандартный блок нуля (код 2236-G□□□, 2236-K□□□)

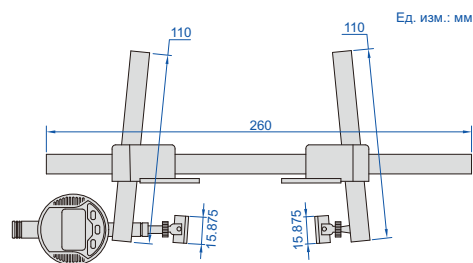
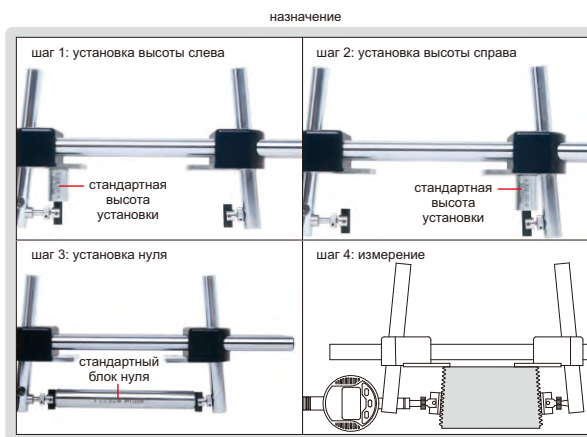

Код	Диапазон	Ход индикатора цифрового типа	Разрешение	Точность
2246-5	2 3/8-5 1/2"/60.325-139.7 мм	0.2"/5 мм	0.0005"/0.01 мм	0.02 мм

ПРИБОРЫ ДЛЯ ИЗМЕРЕНИЯ ДИАМЕТРА ВНЕШНЕЙ РЕЗЬБЫ ПО ВЕРШИНАМ

СООТВЕТСТВУЕТ МЕЖДУНАРОДНОМУ
СТАНДАРТУ API 5B

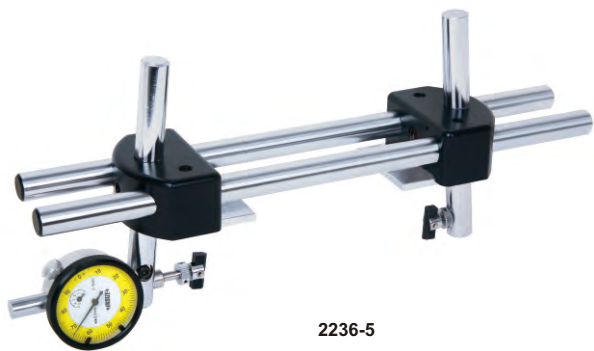

2236-5

- Измерение диаметра внешней резьбы по ребрам с номинальным диаметром более 2 3/8" (60.325 мм) и менее 20" (508 мм)
- Дополнительные принадлежности: стандарт высоты и стандартный блок нуля

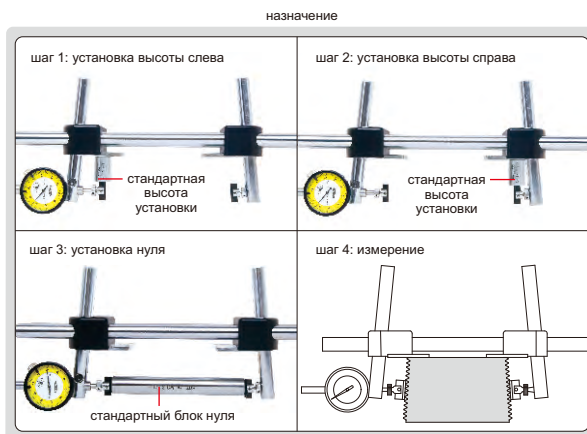
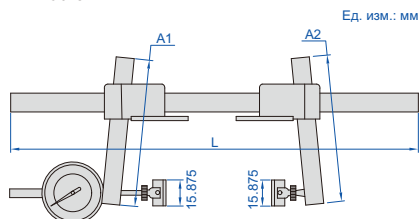

Код	Диапазон	Ход индикатора часового типа	Цена деления индикатора часового типа	Точность	L	A1	A2
2236-5	2 3/8-5 1/2"/60.325-139.7 мм	5 мм	0.01 мм	0.02 мм	260 мм	110 мм	110 мм
2236-5E	2 3/8-5 1/2"/60.325-139.7 мм	0.25"	0.0005"	0.0008"	260 мм	110 мм	110 мм
2236-20	2 3/8-20"/60.325-508 мм	0.50"	0.0005"	0.002"	12", 18" or 24"*	177 мм	160 мм

*Выберите подходящую длину рычага в соответствии с образцами

СТАНДАРТ ВЫСОТЫ И БЛОК НУЛЯ (опция)

Код	Примечание
2236-G□□□**	включая стандарт высоты и стандартный блок нуля А (без конуса)
2236-K□□□**	включая стандарт высоты и стандартный блок нуля В (с конусом)

** Могут быть подобраны в соответствии с образцами



ЦИФРОВОЙ ПРИБОР ДЛЯ ИЗМЕРЕНИЯ ДИАМЕТРА КАНАВКИ

28

ИЗМЕРИТЕЛЬНЫЕ ИНСТРУМЕНТЫ И ОБОРУДОВАНИЕ ДЛЯ НЕФТЕГАЗОВОЙ ОТРАСЛИ

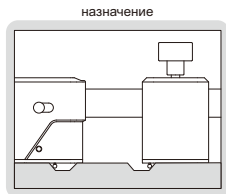

ДИАМЕТР ТОЧКИ
МОЖНО НАСТРОИТЬ

ВЫВОД
ДАННЫХ

2261-5

- Измерение диаметра канавки фланцевого кольца
- Высота наконечника регулируется
- Разрешение: 0.001 мм/0.00005"
- Показания в цифровом и аналоговом виде
- Дисплей может поворачиваться на 320°
- Функция цифровой индикаторной кнопки: вкл/выкл, дюйм/мм, установка на ноль, предустановка данных, изменение направления измерения, абсолютное/инкрементное измерение, измерение макс./мин./TIR, отображение отклонения и остановки
- Цифровой индикатор может сохранять в памяти предварительно установленные данные и данные о допустимых отклонениях после перезапуска
- Батарея CR2032, автоматическое отключение питания (время регулируется)
- Вывод данных
- Дополнительные принадлежности: беспроводной передатчик (код 7315-51), необходим приемник сигнала, стандартный блок канавки (код 6254)

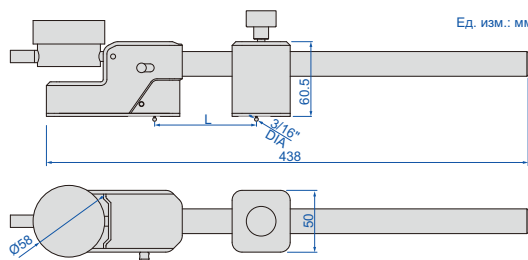

Код	Диапазон(L)	Ход подвижного наконечника	Точность	Повторяемость
2261-5	2-13"/50-330 мм	0.2"/5 мм	5 мкм	2 мкм

ДИАМЕТР ТОЧКИ
МОЖНО НАСТРОИТЬ

ВЫВОД
ДАННЫХ

ЦИФРОВОЙ ПРИБОР ДЛЯ ИЗМЕРЕНИЯ ШИРИНЫ КАНАВКИ

- Измерение ширины канавки канавки фланцевого кольца
- Высота наконечника регулируется
- Разрешение: 0.001 мм/0.00005"
- Показания в цифровом и аналоговом виде
- Дисплей может поворачиваться на 320°
- Функция цифровой индикаторной кнопки: вкл/выкл, дюйм/мм, установка на ноль, предустановка данных, изменение направления измерения, абсолютное/инкрементное измерение, измерение макс./мин./TIR, отображение отклонения и остановки
- Цифровой индикатор может сохранять в памяти предварительно установленные данные и данные о допустимых отклонениях после перезапуска
- Батарея CR2032, автоматическое отключение питания (время регулируется)
- Вывод данных
- Дополнительные принадлежности: беспроводной передатчик (код 7315-51), необходим приемник сигнала, стандартный блок канавки (код 6254)



2260-4

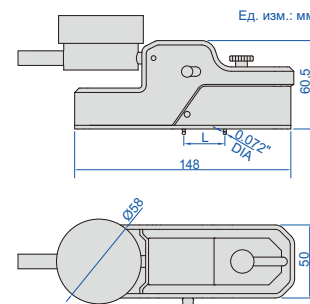
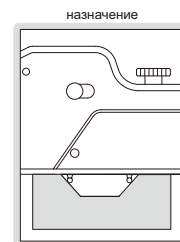

Код	Диапазон(L)	Ход подвижного наконечника	Точность	Повторяемость
2260-4	0.6-1.6"/15-40 мм	0.2"/5 мм	5 мкм	2 мкм

ПО ЗАКАЗУ

СТАНДАРТНЫЙ БЛОК КАНАВКИ
КОД 6254



- Установка нуля для приборов для измерения ширины и диаметра канавки (код 2260, 2261)

КАЛИБРЫ ДЛЯ КОНИЧЕСКОЙ РЕЗЬБЫ

ЛИЦЕНЗИЯ НА ПРОИЗВОДСТВО API

- Измерение резьб поворотных соединений с заплечиками



4177-23

Номерные калибры

Код	Код калибра	Форма подлежащей проверке резьбы	Количество витков на дюйм	Конусность	Угол резьбы	Основной диаметр шага
4177-10	NC10	V-0.055	6	1:8	60°	27.000 мм
4177-12	NC12	V-0.055	6	1:8	60°	32.12 мм
4177-13	NC13	V-0.055	6	1:8	60°	35.331 мм
4177-16	NC16	V-0.055	6	1:8	60°	40.869 мм
4177-23	NC23	V-0.038R	4	1:6	60°	59.817 мм
4177-26	NC26	V-0.038R	4	1:6	60°	67.767 мм
4177-31	NC31	V-0.038R	4	1:6	60°	80.848 мм
4177-35	NC35	V-0.038R	4	1:6	60°	89.687 мм
4177-38	NC38	V-0.038R	4	1:6	60°	96.723 мм
4177-40	NC40	V-0.038R	4	1:6	60°	103.429 мм
4177-44	NC44	V-0.038R	4	1:6	60°	112.192 мм
4177-46	NC46	V-0.038R	4	1:6	60°	117.500 мм
4177-50	NC50	V-0.038R	4	1:6	60°	128.059 мм
4177-56	NC56	V-0.038R	4	1:4	60°	142.646 мм
4177-61	NC61	V-0.038R	4	1:4	60°	156.921 мм
4177-70	NC70	V-0.038R	4	1:4	60°	179.146 мм
4177-77	NC77	V-0.038R	4	1:4	60°	196.621 мм

Калибры обычного типа

Код	Код калибра	Форма подлежащей проверке резьбы	Количество витков на дюйм	Конусность	Угол резьбы	Основной диаметр шага
4177-2R	2 3/8 REG	V-0.040	5	1:4	60°	60.080 мм
4177-21R	2 7/8 REG	V-0.040	5	1:4	60°	69.605 мм
4177-3R	3 1/2 REG	V-0.040	5	1:4	60°	82.293 мм
4177-4R	4 1/2 REG	V-0.040	5	1:4	60°	110.868 мм
4177-5R	5 1/2 REG	V-0.050	4	1:4	60°	132.944 мм
4177-6R	6 5/8 REG	V-0.050	4	1:6	60°	146.248 мм
4177-7R	7 5/8 REG	V-0.050	4	1:4	60°	170.549 мм
4177-8R	8 5/8 REG	V-0.050	4	1:4	60°	194.731 мм

Калибры с полным отверстием

Код	Код калибра	Форма подлежащей проверке резьбы	Количество витков на дюйм	Конусность	Угол резьбы	Основной диаметр шага
4177-3H	3 1/2 FH	V-0.040	5	1:4	60°	94.844 мм
4177-4H	4 1/2 FH	V-0.040	5	1:4	60°	115.113 мм
4177-5H	5 1/2 FH	V-0.050	4	1:6	60°	142.011 мм
4177-6H	6 5/8 FH	V-0.050	4	1:6	60°	165.598 мм

Калибры типа "внутренний заподлицо"

Код	Код калибра	Форма подлежащей проверке резьбы	Количество витков на дюйм	Конусность	Угол резьбы	Основной диаметр шага
4177-5F	5 1/2 IF	V-0.065	4	1:6	60°	157.201 мм

КАЛИБРЫ ДЛЯ КОНИЧЕСКОЙ РЕЗЬБЫ

ЛИЦЕНЗИЯ НА ПРОИЗВОДСТВО API

Калибры для круглой резьбы обсадных колонн

Код	Код калибра	Наружный диаметр	Количество витков на дюйм	Конусность	Угол резьбы
4178-4	4 1/2 CSG	114.30 мм	8	1:16	60°
4178-4L	4 1/2 LCSG				
4178-5	5 CSG	127.00 мм	8	1:16	60°
4178-5L	5 LCSG				
4178-51	5 1/2 CSG	139.70 мм	8	1:16	60°
4178-51L	5 1/2 LCSG				
4178-6	6 5/8 CSG	168.28 мм	8	1:16	60°
4178-6L	6 5/8 LCSG				
4178-7	7 CSG	177.80 мм	8	1:16	60°
4178-7L	7 LCSG				
4178-71	7 5/8 CSG	193.68 мм	8	1:16	60°
4178-71L	7 5/8 LCSG				
4178-8	8 5/8 CSG	219.08 мм	8	1:16	60°
4178-8L	8 5/8 LCSG				
4178-9	9 5/8 CSG	244.48 мм	8	1:16	60°
4178-9L	9 5/8 LCSG				
4178-10	10 3/4 CSG	273.05 мм	8	1:16	60°
4178-10L	10 3/4 LCSG				
4178-11	11 3/4 CSG	298.45 мм	8	1:16	60°
4178-11L	11 3/4 LCSG				
4178-13	13 3/8 CSG	339.73 мм	8	1:16	60°
4178-13L	13 3/8 LCSG				
4178-16	16 CSG	406.40 мм	8	1:16	60°
4178-16L	16 LCSG				



4178-21T

■ Измерение резьбы обсадных колонн, насосно-компрессорных труб и магистральных трубопроводов

Калибры для резьбы труб с невысаженными концами

Код	Код калибра	Наружный диаметр	Количество витков на дюйм	Конусность	Угол резьбы
4178-11T	1.050 TBG	26.67 мм	10	1:16	60°
4178-13T	1.315 TBG	33.40 мм	10	1:16	60°
4178-16T	1.660 TBG	42.16 мм	10	1:16	60°
4178-19T	1.900 TBG	48.26 мм	10	1:16	60°
4178-2T	2 3/8 TBG	60.33 мм	10	1:16	60°
4178-21T	2 7/8 TBG	73.03 мм	10	1:16	60°
4178-3T	3 1/2 TBG	88.90 мм	10	1:16	60°
4178-4T	4 TBG	101.60 мм	8	1:16	60°
4178-41T	4 1/2 TBG	114.30 мм	8	1:16	60°

Калибры для резьбы труб с высаженными наружу концами

Код	Код калибра	Наружный диаметр	Количество витков на дюйм	Конусность	Угол резьбы
4178-11U	1.050 UP TBG	26.67 мм	10	1:16	60°
4178-13U	1.315 UP TBG	33.40 мм	10	1:16	60°
4178-16U	1.660 UP TBG	42.16 мм	10	1:16	60°
4178-19U	1.900 UP TBG	48.26 мм	10	1:16	60°
4178-2U	2 3/8 UP TBG	60.33 мм	8	1:16	60°
4178-21U	2 7/8 UP TBG	73.03 мм	8	1:16	60°
4178-3U	3 1/2 UP TBG	88.90 мм	8	1:16	60°
4178-4U	4 UP TBG	101.60 мм	8	1:16	60°
4178-41U	4 1/2 UP TBG	114.30 мм	8	1:16	60°

Калибры для резьбы Баттресс

Код	Код калибра	Наружный диаметр	Количество витков на дюйм	Конусность	Угол резьбы
4178-4B	4 1/2 BCSG	114.30 мм	5	1:16	3°, 10°
4178-5B	5 BCSG	127.00 мм	5	1:16	3°, 10°
4178-51B	5 1/2 BCSG	139.70 мм	5	1:16	3°, 10°
4178-6B	6 5/8 BCSG	168.28 мм	5	1:16	3°, 10°
4178-7B	7 BCSG	177.80 мм	5	1:16	3°, 10°
4178-71B	7 5/8 BCSG	193.68 мм	5	1:16	3°, 10°
4178-8B	8 5/8 BCSG	219.08 мм	5	1:16	3°, 10°
4178-9B	9 5/8 BCSG	244.48 мм	5	1:16	3°, 10°
4178-10B	10 3/4 BCSG	273.05 мм	5	1:16	3°, 10°
4178-11B	11 3/4 BCSG	298.45 мм	5	1:16	3°, 10°
4178-13B	13 3/8 BCSG	339.73 мм	5	1:16	3°, 10°
4178-16B	16 BCSG	406.40 мм	5	1:12	3°, 10°

Калибры для резьбы Баттресс

Код	Код калибра	Наружный диаметр	Количество витков на дюйм	Конусность	Угол резьбы
4178-01P	1/8 LP	3.18 мм	27	1:16	60°
4178-02P	1/4 LP	6.35 мм	18	1:16	60°
4178-03P	3/8 LP	9.53 мм	18	1:16	60°
4178-05P	1/2 LP	12.70 мм	14	1:16	60°
4178-07P	3/4 LP	19.05 мм	14	1:16	60°
4178-10P	1 LP	25.40 мм	11 1/2	1:16	60°
4178-12P	1 1/4 LP	31.75 мм	11 1/2	1:16	60°
4178-15P	1 1/2 LP	38.10 мм	11 1/2	1:16	60°
4178-20P	2 LP	50.80 мм	11 1/2	1:16	60°
4178-25P	2 1/2 LP	63.50 мм	8	1:16	60°
4178-30P	3 LP	76.20 мм	8	1:16	60°
4178-35P	3 1/2 LP	88.90 мм	8	1:16	60°
4178-40P	4 LP	101.60 мм	8	1:16	60°
4178-50P	5 LP	127.00 мм	8	1:16	60°
4178-60P	6 LP	152.40 мм	8	1:16	60°
4178-80P	8 LP	203.20 мм	8	1:16	60°
4178-100P	10 LP	254.00 мм	8	1:16	60°

ЭЛЕКТРОННЫЕ ВЕСЫ ДЛЯ ИЗМЕРЕНИЯ ПЛОТНОСТИ

ВНУТРЕННЯЯ
КАЛИБРОВКАСЕНСОРНЫЙ
ЭКРАНВЫВОД
ДАННЫХ

аксессуары для плотности (в комплекте)



- Подходит для измерения плотности твердых веществ и жидкостей
- Корпус из алюминиевого сплава, ветрозащитный экран, три боковые стеклянные раздвижные двери
- С крюком в нижней части
- Взвешивание, подсчет, тарирование, процентный дисплей
- Встроенные калибровочные гири, автоматическая внутренняя калибровка
- Единицы измерения: г, кг, унция, унция, гн, двт, мг
- Электромагнитный сбалансированный датчик
- Большой сенсорный дисплей
- Вывод данных

калибровочный груз
класса F1 (в комплекте)

принтер (опция)



8102-320

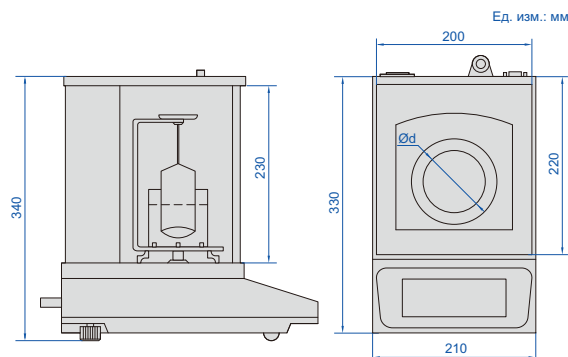

ХАРАКТЕРИСТИКИ

Код	8102-220	8102-320	8102-520	8102-620	8102-1020	8102-1520
Максимальное взвешивание	220 г	320 г	520 г	620 г	1020 г	1520 г
Минимальное взвешивание	20 мг	20 мг	100 мг	100 мг	100 мг	100 мг
Разрешение (d)	1 мг	1 мг	1 мг	1 мг	1 мг	1 мг
Межповерочный интервал (e)	10 мг	10 мг	10 мг	10 мг	10 мг	10 мг
Точность (m - нагрузка)	m≤50 г: ±5 мг 50 г<m≤200 г: ±10 мг m>200 г: ±15 мг		m≤500 г: ±5 мг; m>500 г: ±10 мг			
Размер лотка для взвешивания (Ød)	Ø90 мм				Ø120 мм	
Выход	RS232					
Рабочая температура	15~30°C		18~23°C			
Рабочая влажность	40%~80% RH		50%~70% RH			
Источник питания	220 В, 50/60 Гц					
Размеры (L×W×H)	330×210×340 мм					

СТАНДАРТНАЯ ПОСТАВКА

Основной блок	1 шт
Калибровочный груз	1 шт
Принадлежности для измерения плотности	1 установить

ДОПОЛНИТЕЛЬНЫЕ ПРИНАДЛЕЖНОСТИ

Кабель RS232	8301-CABLE *
Принтер	8303-PRINTER
Кабель для вывода данных (формат клавиатуры)	7302-8001
Беспроводной передатчик (необходим приемник сигнала)	7315-8301
Инфракрасный и проникающий термометр	0321-IT42

*Используется для подключения к компьютеру

IP56
ВОДОНЕПРОНИЦАЕМЫЙ

**ПРОМЫШЛЕННЫЙ АКУСТИЧЕСКИЙ ВИЗУАЛИЗАТОР
КОД SCX-DMM72**

28



- Подходит для обнаружения утечки газа под давлением или в условиях вакуума, локализации шума оборудования, локализации частичных разрядов и других сценариев
- Функция отображения картины частичного разряда: отображение картины импульсного излучения в реальном времени
- Функция оценки утечки: регулируемое расстояние измерения, более точная оценка уровня утечки
- Интеллектуальная функция шумоподавления: автоматическая фильтрация звуковых сигналов за пределами фокусной рамки
- Функция регулируемого порога децибел: используется для фильтрации фонового шума
- Поддержка фото- и видеосъемки места повреждения
- Язык: китайский, английский



СТАНДАРТНАЯ ПОСТАВКА

Основной блок	1 шт
128 Гб TF карта	1 шт
Считыватель	1 шт
Адаптер питания	1 шт

ХАРАКТЕРИСТИКИ

Микрофонная решетка	микрофон	132 канала MEMS микроп
	частотный диапазон	2 кГц~65 кГц
	поле зрения звукового изображения	62°×45°
	частота кадров звукового изображения	25FPS
	диапазон уровней звукового давления при тестировании	30~120 дБ
	расстояние обнаружения	0.5~100 м
	точность положения	±1 см
Камера	фокусное расстояние камеры	3.04 мм
	режим фокусировки	автоматический
Экран дисплея	разрешение	1024×600
	размер	10"
	сенсорный экран	емкостной
Хранение	подсветка	регулируемый
	интерфейс данных	TF-карта памяти/USB 3.0/TYPE-C
Энергетическая система	формат хранения данных	.jpg (изображение), .mp4 (видео)
	тип батареи	перезаряжаемый литий-ионный аккумулятор, время работы около 3.5 ч
Энергетическая система	режим зарядки	зарядка TYPE-C; портативное зарядное устройство; возможность зарядки во время использования
	Параметр окружающей среды	температура включения
рабочая темпера		-25~50°C
туратемпература хранения		-20~40°C
относительная влажность		10~95%RH (без конденсации)
Физический параметр	лампа	1 Вт
	материал корпуса	алюминиевый сплав, устойчивая к падениям конструкция
	защита	IP56
	размер	272×200×50 мм
	масса	2.1 кг (включая ручку и плечевой ремень)

ЦИФРОВЫЕ ТОЛЩИНОМЕРЫ (СТАНДАРТНЫЙ ТИП)

BLUETOOTH

ДЛЯ МАГНИТНЫХ И
НЕМАГНИТНЫХ ПОДЛОЖЕК

ВЫВОД
ДАННЫХ

ПОПУЛЯРНАЯ
МОДЕЛЬ



блок калировки нуля
(в комплекте)

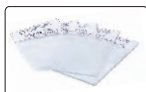

калибровочная фольга
(в комплекте)



датчик вихревых токов NFE
с блоком калировки нуля
(9501-1200N в комплекте)

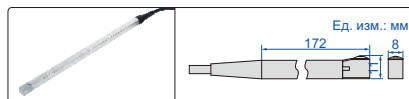

индуктивный магнитный датчик FE90 для
определения отверстий и канавок (опция)



датчик магнитной
индукции FE
(в комплекте)

корундовая
точка
контакта



приемник (опция)



индуктивный магнитный
датчик FE10 для большого
диапазона (опция)

- Датчик магнитной индукции (FE) измеряет толщину немагнитного инеметаллического покрытия на магнитной металлической подложке из чугуна, стали, магнитной нержавеющей стали. Покрытие: цинк, медь, хром, олово, пластик, порошок, краска (не для никеля)
- Вихретоковый датчик (NFE) измеряет толщину непроводящего покрытия на немагнитной металлической подложке из меди, алюминия, цинка, немагнитной нержавеющей стали. Покрытие: пластик, порошок, краска, анодирование (не для хромирования и цинкования)
- Измерение допуска
- Статистика данных включает среднее значение, дисперсию, макс. и мин. значения
- Данные могут быть отправлены в Excel с помощью подключения к компьютеру через Bluetooth или кабель
- Поддержка Bluetooth для принтера
- Автоматическое отключение

ХАРАКТЕРИСТИКИ

Код	9501-1200	9501-1200N
Датчика	датчик магнитной индукции	датчик вихревых токов
Диапазон измерения	см. характеристики датчиков	
Точность	±(3%L+1) мкм (диапазон≤1250 мкм) ±(3%L+10) мкм (диапазон>1250 мкм) L - измеряемая толщина в мкм	
Разрешение	0.1 мкм (диапазон<100 мкм) 1 мкм (диапазон≥100 мкм)	
Режим измерения	непрерывный и одиночный	
Емкость для хранения	600	
Выход	Type-C	
Источник питания	батареи 2×1.5 В AA	
Размеры	135×77×32 мм	
Масса	172 г	

СТАНДАРТНАЯ ПОСТАВКА

Код	9501-1200	9501-1200N
Датчик магнитной индукции (9501-1200-FE)	1 шт	—
Блок калировки нуля для датчика FE	1 шт	—
Датчик вихревых токов (9501-1200-NFE)	—	1 шт
Блок калировки нуля для датчика NFE	—	1 шт
Основной блок	1 шт	1 шт
Программное обеспечение и кабель USB	1 шт	1 шт
Калибровочная фольга (50/100/250/500/1000 мкм)	5 шт	5 шт
Батарея 1.5 В AA	2 шт	2 шт

ДОПОЛНИТЕЛЬНЫЕ ПРИНАДЛЕЖНОСТИ

Код	9501-1200	9501-1200N
Датчика	9501-1200-NFE, 9501-1200-FE90, 9501-1200-FE10	9501-1200-FE, 9501-1200-FE90, 9501-1200-FE10
Приемник	ISR-C300-RECEIVER	
Кабель приемника	9501-1200-CABLE	
Bluetooth-принтер	ISR-C002-PRINTER	

ХАРАКТЕРИСТИКИ ДАТЧИКОВ

Код	Диапазон	Минимальная толщина подложки	Минимальная зона измерения	Минимальный радиус кривизны выпуклой заготовки	Тип датчика
9501-1200-FE	0~1250 мкм	0.5 мм	Ø7 мм	1.5 мм	датчик (FE) магнитной индукции
9501-1200-NFE	0~1250 мкм	0.3 мм	Ø15 мм	3 мм	датчик (NFE) вихревых токов
9501-1200-FE90	0~1250 мкм	0.5 мм	Ø7 мм	—	датчик (FE90) магнитной индукции для определения отверстий и канавок
9501-1200-FE10	500~10000 мкм	2 мм	Ø40 мм	10 мм	индуктивный магнитный датчик (FE10) для большого диапазона



- БЕЗОПАСНЫЙ ДЛЯ ГЛАЗ ЛАЗЕР
- ОТСУТСТВИЕ РАДИАЦИИ
- ЛАЗЕРНЫЙ КЛАСС КЛАСС I
- IP54 ВОДОНЕПРОНИЦ
- ПОПУЛЯРНАЯ МОДЕЛЬ

ПОРТАТИВНЫЙ СПЕКТРОМЕТР LIBS КОД HLS-B410



- Широко используется в металлургии, литье, производстве стали, цветных металлов, переработке металлолома и т.д.
- LIBS - это метод, который использует лазерное излучение на поверхности образца для возбуждения внешних электронов и создания плазмы, анализируя ее элементный состав
- Возможность быстрого анализа металлических элементов материалов для количественной характеристики и дифференциации сортамента
- Возможность точного анализа легких элементов, таких как Al, Si, Mg и т. д.
- Отсутствие радиации, быстрый, более точный, безопасный для глаз портативный спектрометр
- Прибор включает стандартную базу данных марок металлов, возможность создания пользовательской базы данных марок металлов
- Компактный размер, легкий вес, сменные батареи, длительный срок службы батарей
- IP54 пыле- и водонепроницаемость

ХАРАКТЕРИСТИКИ

Приложение	анализ сплавов	может использоваться практически для всех сплавов, включая металлолом, высокотемпературные сплавы, легированную сталь, нержавеющую сталь, инструментальную сталь, хромомолибденовую сталь, алюминиевые сплавы, никелевые сплавы, титановые сплавы, кобальтовые сплавы, медистые сплавы, драгоценные металлы, цинковые сплавы, аномальные сплавы, ау-циркониевые сплавы, смешанные сплавы и др.
	идентификация свойств материала (PMI)	может использоваться для контроля качества при изготовлении и обработке металлов для анализсостава материала и определения марок сплавов для широкого спектра материалов, включая критическинедостающие части, сырье и сварные швы
Операционная система	андроид	
Сенсорная панель	5", 720x1280, мультитач, регулируемая яркость	
Источник света	импульсный лазер	
Длина волны	1535 нм	
Срок службы лазера	1 миллиард раз	
Класс лазера	класс I	
Предел обнаружения	0.05%	
Повторяемость	основные элементы RSD<1%, неосновные элементы RSD<5%	
Время анализа	<5 с	
Рабочее расстояние	прилегание к плоскости зонда	
Среда анализа	не требуется защитный газ, прямой анализ в окружающем воздухе	
Материал окна просмотра	сапфир	
Память	16 Гб	
Формат экспорта данных	PDF, xlsx (имеются фотографии, можно добавить содержание отчета: информацию о компании, информацию о материалах и т.д.)	
Передача данных	USB, флэш-накопитель (тип C)	
Класс защиты	IP54	
Аккумулятор	Литиевая батарея 3300 мАч	
Рабочее время	8 часов	
Температура эксплуатации	-10~40°C	
Размеры	290x300x90 мм	
Масса	1750 г	



фольга для калибровки длины волны (в комплекте)



калибровочные фольги на железной основе (в комплекте)



калибровочные пленки на алюминиевой основе (в комплекте)



калибровочные фольги на медной основе (в комплекте)

СТАНДАРТНАЯ ПОСТАВКА

Основной блок	1 шт
Аккумулятор	2 шт
Зарядное устройство	1 шт
Наждачная бумага (HLS-B410-SP30)	20 шт
Калибровочные фольги для хронобазы	2 шт
Калибровочные фольги для алюминиевых оснований	2 шт
Калибровочные фольги для медных оснований	2 шт
Фольга для калибровки длины волны	1 шт

СТАНДАРТНАЯ БАЗА ДАННЫХ

Тип сплава	Элементарный диапазон
Сплав железа	Fe, Cr, Ni, Mn, Cu, V, Mo, Si, C, Ti, Co, и т.д.
Алюминиевый сплав	Al, Cr, Ni, Si, Mg, Ti, Fe, Cu, Sn, Pb, Zn, Zr, Be, Sr, Sc, и т.д.
Медный сплав	Cu, Fe, Al, Mn, Sn, Pb, Zn, Ni, и т.д.

ДОПОЛНИТЕЛЬНАЯ БАЗА ДАННЫХ

Тип сплава	Номер базы данных	Элементарный диапазон
Никелевый сплав	A1	Ni, Cr, Fe, Nb, Mo, Ti, Al, Mn, Cu, и т.д.
Титановый сплав	A2	Ti, Al, V, Fe, Cr, Mo, Sn, Mn, Zr, Nb, Si, Cu, и т.д.
Магниевый сплав	A3	Mg, Si, Cu, Mn, Zn, Zr, Al, Y, Be, Ni, Fe, и т.д.
Au	A4	Au, Ag, Zn, Ni, Pd, Cu, Co, In, и т.д.
Ag	A5	Ag, Cu, Zn, Cd, Ni, и т.д.
Pt	A6	Pt, Pd, Ag, Cu, Ni, Zn, Co, Ru, Pb, Cr, Au, и т.д.
Pd	A7	Pd, Cu, Ni, Zn, Fe, Co, Ag, As, Pb, Cr, и т.д.

ЭНДОСКОП ДЛЯ МОБИЛЬНОГО ТЕЛЕФОНА КОД ISV-P6

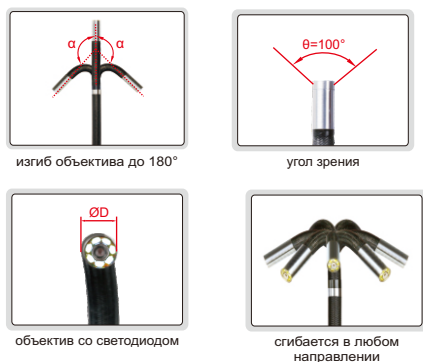

■ Для мобильных телефонов Android и iOS

СТАНДАРТНАЯ ПОСТАВКА

Основной блок (с кабелем)	1 шт
Кабель типа-C	1 шт
Кабель микро USB	1 шт
Кабель Iphone	1 шт
Кабель зарядки	1 шт

ХАРАКТЕРИСТИКИ

Диаметр объектива (ØD)	6±0.2 мм
Длина кабеля	1 м
Разрешение	960×720, 1280×720 (переключается)
Глубина поля	20 мм~∞
Угол зрения (θ)	100°
Диапазон изгиба (α)	0~180°
Подсветка	светодиод с 3-уровневым управлением
Тип кабеля	износостойкий
Интерфейс	USB, Type-C
Система мобильной телефонной связи	Android, iOS
Источник питания	аккумулятор (2 часа работы)
Размеры (L×W×H)	195×57×105 мм
Масса	450 г

МАГНИТНЫЙ ПОРОШКОВЫЙ ДЕФЕКТОСКОП С РЕГУЛИРУЕМОЙ ЧАСТОТОЙ КОД MRI-CX50

- Глубокое проникновение магнитного поля позволяет обнаруживать искусственные трещины поверхности глубиной около 8 мм
- Для заготовок из ферромагнитных материалов с тонким лакокрасочным, гальваническим или другим покрытием на поверхности дефектоскопия может быть выполнена без какой-либо обработки
- Ток намагничивания с использованием цифрового MCU для регулирования тока фазового инвертора, после дефектоскопии не требуется размагничивание
- Низкое потребление энергии в режиме ожидания, высокая эффективность, регулируемая частота
- Компактный размер, легкий вес, портативный тип



ХАРАКТЕРИСТИКИ

Частота	3 Гц, 10 Гц, 20 Гц (регулируется)	
Чувствительность	15/100 четко отображается на тестовом образце чувствительности A1 (20 Гц)	
Подъемная сила	≥44 Н (20 Гц)	
Мощность белого света	2 Вт	
Расстояние между магнитными полюсами	40~180 мм	
Литиевая батарея	напряжение	12 В
	ток	1~2.4А
	емкость	10000 мАч
	время работы	4~6 часов
	время зарядки	<6 часов
Рабочая температура	-10~40°C	
Размер (L×W×H)	200×45×160 мм	
Масса	2 кг	

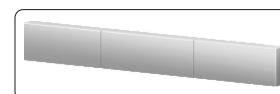

тестовый блок (в комплекте)

СТАНДАРТНАЯ ПОСТАВКА

Основной блок	1 шт
Литиевая батарея	1 шт
Адаптер питания	1 шт
Тестовый блок	1 шт
Предохранитель	2 шт



ИНТЕЛЛЕКТУАЛЬНАЯ УЛЬТРАФИОЛЕТОВАЯ ЛАМПА ДЕФЕКТОСКОПИИ
КОД MPI-SC608

- Содержание УФ-В/С составляет 0
- Без предварительного нагрева, мгновенный старт, мгновенное включение/выключение,
- Непрерывное облучение поверхности пятна равномерное, без темных областей
- Специализированный объектив 13М, устойчивый к УФ-излучению для фотографий высокой четкости и видео
- Точное измерение мелких дефектов
- Дефекты для повышения четкости могут быть увеличены до 12 раз (3-кратное оптическое увеличение, 4-кратное электронное увеличение)
- Система Android, бесплатная загрузка приложений
- Поддержка WI-FI, USB, Bluetooth функции передачи данных, и может реализовать синхронизации в реальном времени между световой интерфейс и экран компьютера
- Языки: китайский, английский, французский, немецкий, японский



ХАРАКТЕРИСТИКИ

УФ (свет) люкс	примерно 4000 мкВт/см ²
Источник света	3 УФ-светодиода, 1 белый светодиод
Площадь покрытия	Ø180 мм (на расстоянии 381 мм)
Содержание белого света	<5 люкс
Минимальное рабочее расстояние	≤13 см
Пиксели камеры	13М
Дисплей	3\"/>

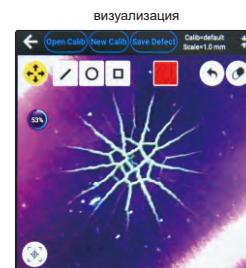

СТАНДАРТНАЯ ПОСТАВКА

Основной блок	1 шт
Батарея	2 шт
Блок зарядки	1 шт
Адаптер питания	1 шт
Кабель для передачи данных	1 шт
Очки	1 шт
USB 4 Гб	1 шт
Отвертка	1 шт



измерительная камера (опция)



ДОПОЛНИТЕЛЬНЫЕ ПРИНАДЛЕЖНОСТИ

Продукт	Код	Диапазон измерения дефектов	Пиксели камеры	УФ свет	Белый свет
измерительная камера	MPI-SC608-AW	0.01-7 мм	2 М	примерно 14000 мкВт/см ²	примерно 2200 люкс

УЛЬТРАЗВУКОВОЙ ДЕФЕКТОСКОП (ПРОДВИНУТЫЙ ТИП)
КОД UFD-P710

- Благодаря быстрому, точному отображению и анализу дефектных эхо-сигналов, разнообразные слабые изменения сигнала и детали могут реагировать своевременно, в режиме реального времени эхо-сигнал и подлинность могут быть эффективно гарантированы
- Для обнаружения материалов с высоким затуханием или толстых заготовок имеет отличную проникновение и соотношение букв; технология возбуждения острой волны и регулируемая ширина импульса, напряжение импульса, излучение анизотропной квадратной волны технологии в обнаружении тонких заготовок и композитных материалов имеют высокое разрешение
- FIR цифровая технология фильтрации лучшее соотношение сигнал/шум; частота зонда гармонический анализ, может лучше анализировать информацию о производительности зонда
- Автоматическая калибровка скорости звука материала, задержки зонда, значения K зонда; удобный ЦАП, создание и применение кривых AVG
- Интерфейс USB HOST, может быть подключен к внешнему U-диску для достижения передачи данных передачи данных; может быть подключен к внешнему модулю WI-FI для достижения связи с другими беспроводными устройствами
- Видеовыход HDMI для проведения дефектоскопии и учебных презентаций
- Сверхбольшой объем памяти для непрерывного хранения данных динамической записи
- Беспроводной модуль фазированной решетки может быть подключен, так что обычный ультразвуковой дефектоскоп имеет ту же функцию обнаружения, что и прибор с фазированной решеткой



внешний беспроводной модуль фазированной решетки (опция)

ФУНКЦИЯ

Стандарт дефектоскопии	встроенные общие стандарты дефектоскопии, прямой вызов, удобный и быстрый
Автоматическая калибровка	автоматическая калибровка смещения нуля зонда, угла наклона зонда (значение K) и скорости движения материала
Удержание пика	сравнивайте замороженные пиковые формы волн с живыми A-сканами, чтобы легко интерпретировать результаты теста
Поиск дефектов	звуковой тракт, проекция (расстояние до поверхности), глубина, амплитуда
Дискриминация дефектов	автоматическое определение размеров дефектов с помощью AVG или DAC, ускоряет составление отчетов о принятии или отклонении дефектов
Определение размера дефекта	эквивалентное значение дБ дефектов или эквивалентный размер дефектов отображаются в режиме реального времени
Изогнутая поверхность коррекция	используется для дефектоскопии изогнутых заготовок, он может отображать окружное положение дефектов в реальном времени
DAC/AVG	кривая строится автоматически, а точки выборки могут быть скомпенсированы и корректировать. кривая автоматически плавают в зависимости от коэффициента усиления, автоматически расширяется в зависимости от расстояния обнаружения, и автоматически перемещается со временем задержки. Можно отобразить кривую AVG кривую для любой апертуры
AWS D1.1/1.5	выбор этого стандарта позволяет сократить количество ручных расчетов и повысить эффективность обнаружения
Автоматический рейтинг	выбор различных стандартов AWS, автоматический расчет рейтинга дефектов и отображение
Высота трещин	высота трещины измеряется и рассчитывается автоматически по дифрагированной волне на конце
Увеличение ворот	распределение диапазона стробов по всей ширине экрана
Непрерывная запись	запись и воспроизведение видео
Эхо-кодирование	отображение 1~9 областей отображения эхо-сигнала разными цветами, используется для анализа положения дефекта
Заморозка сканирования	на дисплее в режиме «заморозки» отображается форма волны и данные о расстоянии испытания
Пиковая отметка	фиксируйте и отмечайте пик в режиме реального времени
В сканирование	интуитивно понятное отображение формы дефекта на заготовке и более наглядный результат обнаружения

Продолжение следует

Продолжение предыдущей страницы

ХАРАКТЕРИСТИКИ

Диапазон измерения	0~10000 мм
Рабочая частота	0.5~20 МГц
Скорость движения материала	1000~15000 м/с, регулируется непрерывно; 30 предустановленных номинальных скоростей для обычных материалов
Частота повторения	25~1600 Гц
Динамический диапазон	≥32 дБ
Диапазон усиления	0.0~110 дБ (шаги: 0.1 дБ, 1.0 дБ, 2.0 дБ, 6.0 дБ)
Линейность по вертикали	≤3.0%
Горизонтальная линейность	≤0.4%
Разрешающая способность	>26 дБ (2.5P20)
Ослабление чувствительности	>62 дБ (плоское нижнее отверстие 200Ø2, узкий диапазон)
Аттенуатор	12 дБ±1 дБ
Подавление	0~99%
Шум	≤10%
Экран дисплея	цветной 5.7" TFT ЖК-дисплей, разрешение 640×480
Импульсный тип	острая волна, отрицательная квадратная волна, биполярная квадратная волна; напряжение передачи 50~250 В регулируемое, шаг 50 В
Сдвиг импульса	-7.5~3000us
Обнуление зонда	0~200us
Ректификация	положительный, отрицательный, полный, РФ
Ворота и сигнализация	двусторонние ворота, дополнительно: в волне сигнализации, потерянной волне сигнализации, DAV кривой сигнализации, сигнал тревоги для звуковой и световой сигнализации режим измерения: пиковый, фронтальный
Интерфейс	Q9 (BNC), USB HOST, Mini HDMI
Демпфирование	400 Ом, 80 Ом
Источник питания	перезаряжаемый литий-ионный аккумулятор, время работы 6~8 ч
Температура окружающей среды	-30~50°C
Относительная влажность	20~95%RH
Размеры (L×W×H)	246×166×50 мм
Масса	1.3 кг



одноэлементный прямой зонд (в комплекте)



одноэлементный угловой зонд (в комплекте)



зонд с фазированной решеткой (опция)



беспроводной модуль фазированной решетки (опция)

СТАНДАРТНАЯ ПОСТАВКА

Основной блок	1 шт
Одноэлементный прямой зонд UFD-P70	1 шт
Одноэлементный угловой зонд UFD-P71	1 шт
Соединительный кабель для зонда	2 шт
Рюкзак для основного блока	1 шт
USB диск	1 шт
Адаптер питания	1 шт

ДОПОЛНИТЕЛЬНЫЕ ПРИНАДЛЕЖНОСТИ

Зонд	см. спецификацию преобразователей
Беспроводной модуль фазированной решетки	UFD-PA11
Датчик фазированной решетки	UFD-PA06

ХАРАКТЕРИСТИКИ ДАТЧИКОВ

Код	Частота	Размер	Тип датчика	Датчик угла наклона
UFD-P70 (в комплекте)	2.5 МГц	Ø20 мм	одноэлементный прямой датчик	90°
UFD-P71 (в комплекте)	2.5 МГц	13×13 мм	одноэлементный угловой датчик	45°
UFD-P72 (опция)	2.5 МГц	Ø14 мм	двухэлементный прямой датчик	90°
UFD-P73 (опция)	5.0 МГц	Ø20 мм	одноэлементный прямой датчик	90°
UFD-P74 (опция)	2.5 МГц	13×13 мм	одноэлементный угловой датчик	63.4°
UFD-P75 (опция)	5.0 МГц	8×12 мм	одноэлементный угловой датчик	68.2°

Примечание: другие датчики могут быть изготовлены в соответствии с требованиями заказчика

СПЕЦИФИКАЦИЯ ПРЕОБРАЗОВАТЕЛЕЙ С ФАЗИРОВАННОЙ РЕШЕТКОЙ (ОПЦИЯ)

Код	Частота	E-Nos	Шаг (мм)	Высота (мм)	Ptd. угол	Ptd. материал
UFD-PA06 (опция)	2.5 МГц	16	1.0	10	55°	оргстекло

ПОРТАТИВНЫЙ ВИХРЕТОКОВЫЙ ДЕФЕКТОСКОП КОД ECT-S610

- Отображение плоскости импеданса и временной развертки в реальном времени
- Простой в управлении интерфейс меню, с универсальной ручкой управления более удобное и быстрое
- Анализирует форму сигнала во время всего процесса обнаружения, автоматически измеряет фазу и амплитуду
- С сигнализацией амплитуды и фазы и устанавливаемыми границами
- 5.7" TFT-дисплей промышленного класса, может работать на открытом воздухе и под прямым солнечный свет
- 500 наборов данных, 500 наборов параметров или 40 минут видео хранение
- Применяется для всех видов металлических материалов и деталей, таких как сварные швы трещины, медные трубы, бесшовные стальные трубы, трубы из нержавеющей стали, фальцовка, шрамы, ямы, трещины, расслоение и другие дефекты, имеет высокая чувствительность



ХАРАКТЕРИСТИКИ

Канал обнаружения	канал 1 (X1-Y1), канал 2 (X2-Y2), канал смешивания
Частота обнаружения	2
Частота передачи	50 Гц~10 МГц
Управляющее напряжение	8 регулируемых ступеней
Регулировка фазы	360° (шаг 1°)
Регулировка усиления	0~90 дБ (шаг 0.1 дБ)
Частота выборки	40 МГц, 12-битный сбор данных
Цифровая фильтрация	высокие частоты: 1 Гц-1950 Гц, низкие частоты: 3 Гц-2000 Гц
Режим сигнализации	сигнализация амплитуды и фазы
Блок сигнализации	режимы кадра тревоги: выключен, амплитудно-фазовый, полуамплитудно-фазовый, квадратная рамка
Тип зонда	мост
Дисплей	временная база, импедансная плоскость
Вспомогательные измерения	автоматическое/ручное измерение амплитуды и фазы
Режим баланса	цифровой баланс
Режимы отображения	точка, линия, режим затухания
Интерфейс	интерфейс Q9, USB HOST, Mini HDMI
Температура окружающей среды	-10~50°C
Относительная влажность	20~95%RH
Источник питания	перезаряжаемая литиевая батарея, время работы 6-8 ч
Размеры (L×W×H)	251×171×52 мм
Масса	1.5 кг



зонды с прямым углом
(в комплекте)



первые датчики
(в комплекте)



плоский испытательный блок из алюминиевого сплава
(в комплекте)



испытательный блок из листовой нержавеющей стали
(в комплекте)

СТАНДАРТНАЯ ПОСТАВКА

Основной блок	1 шт
Перочинные зонды 50 К~500 КГц	1 шт
Перочинные зонды 500 К~3 МГц	1 шт
Щупы с прямым углом 50 К~500 КГц	1 шт
Щупы с прямым углом 500 К~3 МГц	1 шт
Плоский испытательный блок из алюминиевого сплава	1 шт
Пластинчатый испытательный блок из нержавеющей стали	1 шт
Шестигранный гаечный ключ	1 шт
Соединительный кабель для зондов	1 шт
Рюкзак для основного блока	1 шт
USB диск	1 шт
Адаптер питания	1 шт

ТВЕРДОМЕР ПО БРИНЕЛЛЮ С УДАРНЫМ МОЛОТОМ
КОД HDT-PB350

28

ИЗМЕРИТЕЛЬНЫЕ ИНСТРУМЕНТЫ И ОБОРУДОВАНИЕ ДЛЯ НЕФТЕГАЗОВОЙ ОТРАСЛИ



- Измерьте твердость по Бринеллю крупных и тяжелых заготовок
- Испытательное усилие 1580 кг и шариковый индентор Ø7,26 мм, эквивалентные испытательному усилию 3000 кг и шариковому индентору Ø10 мм



удар молотком для приложения испытательного усилия



штифты (в комплекте)



измерительный микроскоп (в комплекте)

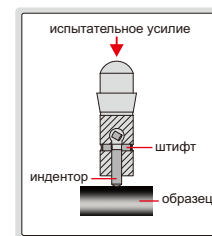

штифт ломается при достижении испытательного усилия 1580 кг

ХАРАКТЕРИСТИКИ

Диапазон измерения	100~350HBW (с индентором Ø7.26 мм, в комплекте); 350~650HBW (с индентором Ø4 мм, опция)
Измерительное усилие	1580 кг
Точность	±5%HBW
Повторяемость	±5%HBW
Измерительный микроскоп	20X, цена деления 0.01 мм
Размеры	200×50×100 мм
Масса	0.8 кг

СТАНДАРТНАЯ ПОСТАВКА

Основной блок	1 шт
Индентор Ø7.26 мм	1 шт
Образец твердости	1 шт
Штифт	250 шт
Инструмент для удаления штифта	1 шт
Измерительный микроскоп	1 шт

ДОПОЛНИТЕЛЬНЫЕ ПРИНАДЛЕЖНОСТИ

Индентор Ø4 мм	ISHB-P101-INDENTER
Штифт (250 шт)	ISHB-P101-PIN

ЦИФРОВОЙ МАГНИТНЫЙ ТВЕРДОМЕР ПО РОКВЕЛЛУ
КОД ISHR-D121

- Применяется для больших и тяжелых стальных или чугунных образцов
- С функцией статистики, отображаются средние, максимальные и минимальные значения
- Преобразовать в HV, HB и предел прочности при растяжении
- Соответствует ISO 6508, ASTM E18

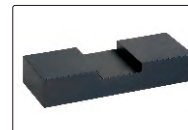

плоский наконечник для тестового блока (в комплекте)

ХАРАКТЕРИСТИКИ

Шкала твердости	HRA, HRB, HRC
Предварительное измерительное усилие	10 кг
Измерительное усилие	60 кг, 100 кг, 150 кг
Управление нагрузкой	ручной
Мин. показание	0.1HR
Требования к плоским образцам	длина>190 мм, ширина> 60 мм, толщина>5 мм
Требования к цилиндрическому или трубчатому образцу	длина>200 мм, диаметр> Ø50 мм, толщина стенки>8 мм
Источник питания	батареи 3×AA
Размеры	245×105×230 мм
Масса	5.3 кг

СТАНДАРТНАЯ ПОСТАВКА

Основной блок	1 шт
Плоский наконечник	1 шт
Алмазный индентор	1 шт
Твердосплавный шариковый индентор Ø1.5875 мм	1 шт
Образец твердости HRB85~95	1 шт
Образец твердости HRC60~70	1 шт
Образец твердости HRC20~30	1 шт

ЭЛЕКТРОМАГНИТНЫЙ УЛЬТРАЗВУКОВОЙ ТОЛЩИНОМЕР

СОЕДИНИТЕЛЬНОЕ
ПРИСПОСОБЛЕНИЕ НЕ ТРЕБУЕТСЯРАБОТА ПРИ МАКСИМАЛЬНОЙ
ТЕМПЕРАТУРЕ 600°CИЗМЕРЕНИЕ ЧЕРЕЗ ПОКРЫТИЕ
И СЛОЙ РЖАВЧИНЫСО СКАНОМ
А И В

- Измерение без ультразвукового соединительного агента для деталей с температурой поверхности менее 600°C (в зависимости от датчиков)
- Компактный размер, легко переносится, оснащен дисплеем формы волны и полнофункциональной клавиатурой, легко настраивать параметры измерения
- Бесконтактное измерение шероховатых, корродированных поверхностей без шлифовки
- Хранение 10000 данных и 100 файлов
- Высокоинтеллектуальные функции, такие как сигнализация о превышении верхнего и нижнего пределов, автоматическая калибровка нуля, автоматическая идентификация зондов и т.д.
- Автоматическое отключение питания
- Подходит для контроля заготовок различной формы, в том числе труб, колен и т.д.

обычный температурный
зонд (в комплекте)

EMU-A100

ХАРАКТЕРИСТИКИ

Код	EMU-A100	EMU-B100
Вывод данных	USB	USB, BLUETOOTH
Диапазон измерения	см. спецификацию преобразователей	
Разрешение	0.01 мм	
Точность	±0.04 мм (H≤10 мм) ±(0.04+H/1000) мм (10≤H<100 мм) ±H/333 мм (H≥100 мм) H - измеряемая толщина в мм	
Рабочий зазор (расстояние между датчиком и измеряемым объектом)	≤1 мм	
Усиление	автоматическое и ручное усиление	
Скорость материала	1000~9999 м/с	
Частота измерений	2 раза/секунду 10 раз/секунду	
Режим измерения	автоматический режим, ручной режим	
Дисплей	LED, 800×268	
Хранение	10000 данных хранятся в 100 файлах	
Источник питания	перезаряжаемая литиевая батарея 5 В, время работы 6 часов	
Температура эксплуатации	-10°C~350°C	
Размеры	180×35×34 мм	
Масса	300 г	



А-сканирование

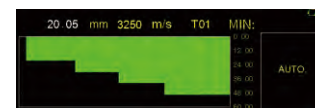

В-сканирование

калибровочный блок
(в комплекте)высокотемпературный
зонд (опция)

СТАНДАРТНАЯ ПОСТАВКА

Основной блок	1 шт
Температурный зонд	1 шт
Калибровочный блок (8 мм)	1 шт
USB-кабель	1 шт

ДОПОЛНИТЕЛЬНЫЕ ПРИНАДЛЕЖНОСТИ

Высокотемпературный зонд	EMU-B100-T02
--------------------------	--------------

ТЕХНИЧЕСКИЕ ХАРАКТЕРИСТИКИ ПРЕОБРАЗОВАТЕЛЕЙ

Код	Магнетизм	Диапазон измерения	Диаметр (Ød)	Применяется температура	Применение
EMU-B100-T01 (в комплекте)	постоянный магнит	1.5~150 мм	Ø20 мм	-10~120°C	общее применение, в основном используется для тонкокристаллических материалов, таких как мягкая сталь, алюминий
EMU-B100-T02 (опция)	постоянный магнит	1.5~300 мм	Ø25 мм	-10~600°C	высокая температура окружающей среды, в основном используется для ферромагнитных мелкокристаллических материалов, таких как низкоуглеродистая сталь



КОД №. ИНДЕКС

КОД	СТР.
11	
1102	11
1103	11
1106	15
1108	11
1109	12
1110	13
1111	14
1113	10
1114	10
1117	16
1118	10
1119	12
1120	23
1121	22
1122	32
1123	28
1124	18
1125	17
1128	25
1129	25
1130	12
1135	15
1136	16
1138	29
1139	14
1140	50
1141	46
1142	47
1143	50
1144	48
1145	50
1146	61
1147	47
1148	49
1149	46
1150	59
1151	60
1154	61
1156	60
1157	58
1160	212
1161	34
1162	36
1164	32
1165	35
1166	38
1167	37
1168	37
1169	27
1170	14
1171	14
1172	35
1176	24
1177	30
1178	24
1179	33
1180	129
1181	36
1183	28
1184	32

КОД	СТР.
1185	27
1186	33
1187	26
1188	31
1191	26
1192	30
1193	13
1196	12
1199	43
12	
1201	38
1202	39
1203	38
1204	38
1205	38
1207	41
1208	41
1210	42
1214	42
1215	42
1217	40
1223	39
1233	39
1236	41
1238	39
1239	40
1240	54
1243	55
1244	55
1247	54
1248	55
1249	54
1250	62
1251	62
1253	62
1262	43
1267	128
1273	44
1281	44
1291	44
13	
1311	40
1312	40
1338	44
1340	53
1341	53
1351	61
1376	43
15	
1501	127
1520	21
1524	31
1525	29
1526	19~20
1527	34
1528	34
1530	21
1532	29
1533	35
1534	28
1535	27

КОД	СТР.
1536	36
1537	129
1538	37
1540	48
21	
2103	135
2104	135
2108	139
2109	140
2112	133
2114	139
2115	137
2116	134
2117	141
2118	142
2121	160
2122	121
2124	115
2126	119
2127	124
2128	122
2131	163
2132	163
2133	144
2134	142~143
2137	140
2138	136
2139	136
2140	146
2141	51
2142	51
2143	52
2145	52
2149	146
2150	145
2151	160
2152	120
2153	118
2164	169
2166	169
2168	170
2170	234
2171	197
2174	196
2175	234
2176	197
2179	233
2182	128
2184	104
2186	104
2189	128
2198	234
22	
2222	160
2223	162
2230	314
2231	315
2232	317
2233	316
2234	312
2235	312

КОД	СТР.
2236	320
2237	319
2238	313
2239	313
2240	314
2241	315
2242	317
2243	316
2245	312
2246	320
2247	319
2255	318
2256	318
2260	321
2261	321
2274	195
2275	201
2276	195
2278	196
2281	195
23	
2301	150
2302	152
2308	149
2309	153
2310	152
2311	149
2313	148
2314	150
2318	152
2321	161
2322	121
2324	151
2332	161
2333	163
2341	56
2342	56
2343	56
2361	167
2363	168
2364	165
2365	165
2366	165
2367	168
2372	194
2373	194
2374	193
2380	130
2381	130
2383	131
2385	228
2386	132
2397	231
2398	132
2399	132
24	
2422	117
2423	122
2424	124
2425	117
2428	116

КОД	СТР.
25	
2501.....	138
27	
2716.....	127
2724.....	123
2771.....	194
28	
2824.....	123
2825.....	119
2827.....	124
2828.....	122
2830.....	147
2840.....	229
2852.....	120
2853.....	118
2860.....	167
2862.....	168
2863.....	168
2866.....	168
2871.....	164
2872.....	166
2873.....	169
2875.....	167
2876.....	169
2877.....	166
2879.....	164
2880.....	130
2881.....	147
2885.....	153
2886.....	148
2887.....	148
2888.....	150
2889.....	151
2890.....	148
2891.....	147
2892.....	149
2893.....	151
2894.....	151
2895.....	131
2896.....	131
2897.....	130
2898.....	132
2899.....	131
29	
2931.....	63-64
31	
3101.....	72
3108.....	73
3109.....	74
3127.....	112
3128.....	114
32	
3202.....	91
3203.....	90
3205.....	93
3206.....	93
3208.....	92
3209.....	92
3210.....	91
3220.....	108
3221.....	108

КОД	СТР.
3222.....	110
3224.....	109
3225.....	109
3227.....	113
3228.....	114
3229.....	109
3230.....	97
3231.....	92
3232.....	98
3233.....	99
3234.....	100
3236.....	92
3238.....	101
3239.....	100
3240.....	57
3241.....	57
3260.....	99
3261.....	99
3262.....	100
3263.....	102
3266.....	98
3280.....	101
3281.....	95
3282.....	102
3283.....	101
3285.....	103
3287.....	94
3288.....	100
3291.....	96
3292.....	102
3293.....	103
3294.....	102
3296.....	77
3297.....	97
33	
3331.....	77
3332.....	94
3334.....	103
3335.....	103
3346.....	76
3350.....	69
3351.....	70
3352.....	82
3354.....	80
3355.....	86
3356.....	84
3358.....	68
3359.....	67
34	
3400.....	91
35	
3506.....	75
3520.....	108
3521.....	110
3530.....	79
3532.....	81
3533.....	83
3534.....	88
3538.....	89
3539.....	87
3540.....	53

КОД	СТР.
3560.....	85
3561.....	85
3562.....	87
3566.....	83
3580.....	88
3581.....	78
3583.....	89
3588.....	86
3591.....	79
3594.....	89
3597.....	80
36	
3632.....	71
3634.....	111
3635.....	111
3636.....	96
3650.....	97
3658.....	98
3659.....	96
3661.....	71
3685.....	76
40	
4006.....	227
41	
4100.....	171
4101.....	172
4110.....	174
4120.....	182
4124.....	177
4129.....	183-187
4130.....	178
4139.....	179-181
4141.....	197
4142.....	198
4144.....	198
4147.....	191
4166.....	173
4177.....	322
4178.....	323
4180.....	191
4190.....	175
4194.....	173
4198.....	267
42	
4206.....	125
4208.....	126
46	
4601.....	207
4602.....	207
4605.....	207
4621.....	208
4622.....	208
4623.....	208
4630.....	213
47	
4700.....	191
4707.....	200
4720.....	206
4721.....	204
4722.....	204
4723.....	204

КОД	СТР.
4728.....	206
4733.....	206
4738.....	203
4739.....	203
4741.....	202
4747.....	201
4770.....	170
4780.....	193
4781.....	193
4782.....	205
4788.....	205
4789.....	202
4790.....	198
4791.....	199
4792.....	200
4793.....	201
4795.....	200
4796.....	198
4797.....	193
4799.....	192
48	
4801.....	210
4802.....	210
4804.....	210
4806.....	210
4808.....	212
4809.....	211
4810.....	209
4820.....	209
4824.....	209
4829.....	213
4830.....	214
4831.....	214
4832.....	214
4833.....	213
4834.....	215
4835.....	216
4836.....	215
4837.....	213
4838.....	216
4839.....	217
4840.....	217
4841.....	217
4842.....	211
4843.....	211
4844.....	129
4851.....	216
4852.....	214
4853.....	212
4854.....	211
4855.....	214
49	
4902.....	235
4903.....	235
4910.....	235
4911.....	237
4912.....	236
4913.....	236
4914.....	236
4918.....	237
50	

**КОД №. ИНДЕКС**

КОД	СТР.
5013	222
5024	220
5032	220
5041	220
5042	221
5051	221
5052	221
5061	221
5062	222
5063	222
5091	222
51	
5106	255
53	
5302	247
5307	250-251
5311	252
5318	248
61	
6140	45
6141	55
6144	45
62	
6200	156
6201	156
6202	156
6208	157
6210	156
6211	158
6212	158
6216	157
6219	155
6221	157
6224	157
6226	158
6227	158
6229	155
6250	317
6251	313
6252	316
6253	314
6254	321
6255	318
6291	154
6293	154
6294	154
6295	154
6296	154
6297	154
63	
6300	105
6301	105
6310	107
6312	187-188
6317	189
6319	190
6353	106
6354	106
6381	106
6386	107
6387	106

КОД	СТР.
6388	107
65	
6520	227
6533	227
6539	226
6556	231
6562	228
6566	228
6567	228
68	
6801	225
6832	215
6841	159
6848	65-66
6849	65
6876	159
6878	226
6879	227
6885	267
6888	225
6890	225
6891	226
6896	224
69	
6900	223
6902	224
71	
7110	219
7111	192
7113	218
7114	126
7117	192
7118	192
7119	218
7120	219
7123	219
7136	126
7142	218
7143	218
72	
7202	45
7203	45
7205	220
73	
7302	7-9
7315	1-6
7341	174
7350	125
7353	125
7382	105
7394	104
75	
7527	256
81	
8102	324
94	
9412	232
9413	230-231
95	
9501	326
CMM	

КОД	СТР.
CMM-BE□□□	262-264
CMM-CM□□□	262-264
CMM-HP□□□	262-264
CMM-LE□□□	260-261
CMM-LM□□□	260-261
CMM-PE□□□	257-259
CMM-PM□□□	257-259
ECT	
ECT-S610	332
EMU	
EMU-A100	334
EMU-B100	334
HDT	
HDT-L411	287
HDT-LP200	285
HDT-LP200B	285
HDT-MB□□□	290
HDT-MB325	292
HDT-MB326	292
HDT-MVH1100	291
HDT-PB350	333
HDT-RT□□□	288-289
HDT-RW160	284
HDT-WP201	286
HLS	
HLS-B410	327
ISD	
ISD-V□□□	242-243
ISD-V220□□□	243-244
ISD-V270□□□	243-244
ISD-V370□□□	243-244
ISE	
ISE-2DT	233
ISHR	
ISHR-D121	333
ISH	
ISH-SAM	287
ISH-SDM	287
ISM	
ISM-DL300	249-250
ISM-DL301	249-250
ISM-H5000	245-246
ISM-PM200SA	253
ISM-PM200SB	253
ISM-ZS30	256
ISM-ZS50	254
ISM-ZS50T	254
ISP	
ISP-A1000E	269-270
ISP-A6000	273-274
ISP-A6000E	273-274
ISP-A7000E	271-272
ISP-W4025	271-272
ISP-Z3015	269-270
ISQ	
ISQ-10-□□□	265-266
ISQ-16-□□□	267
ISQ-20-□□□	265
ISQ-25-□□□	265
ISQ-30-□□□	265
ISQ-35-□□□	266

КОД	СТР.
ISQ-40-□□□	266
ISQ-45-□□□	266
ISQ-50-□□□	266
ISQ-55-□□□	266
ISQ-70-□□□	265
ISR	
ISR-C002	277-278
ISR-C003	283
ISR-C300	279-280
ISR-C300WL	279-280
ISR-C301	279-280
ISR-CS130-W	283
ISR-T120	281-282
IST	
IST-11WM□□□	308-309
IST-15W□□□	297
IST-18W□□□	298-299
IST-1W□□□	302
IST-21W□□□	304
IST-28WM□□□	305
IST-29WM□□□	306-307
IST-2SD□□□	294
IST-2W□□□	300-301
IST-3SD□□□	294
IST-4W□□□	303
IST-9WM□□□	310
IST-DW□□□	310
IST-MG□□□	295
IST-PW□□□	311
IST-SD□□□	295
IST-TT□□□	293
IST-W□□□	304
IST-WP□□□	296
IST-WS□□□	296
ISV	
ISV-P6	328
LSM	
LSM-L340	268
MPI	
MPI-CX50	328
MPI-SC608	329
QMS	
QMS-A110	238
QMS-A200	238
QMS-A220	239
QMS-A315	239
QMS-A450	240
SCX	
SCX-DMM72	325
TLP	
TLP-C500	275
TLP-P340B	276
UFD	
UFD-P710	330-331
VIM	
VIM-L40	241



www.insize.ru



VK INSIZE Russia



INSIZE (CHINA) CO., LTD.

Add: 80 Xiangyang Road,
Suzhou New District, 215009 China
Tel: +86-512-68099993
E-mail: sales@insize.com
Website: www.insize.com



INSIZE RUSSIA

Отдел поддержки продаж:
sales-rus@insize.com
Отдел сервиса и технической поддержки:
service-rus@insize.com
Адрес учебного центра, демозала и офиса:
105318, г. Москва, ул. Ибрагимова, д. 31
+7 499 755 85 31

**Получите
дополнительную
информацию на
нашем сайте и в
полном каталоге
продукции**



Официальный дилер:



Мы оставляем за собой право изменять или модифицировать дизайн и технические характеристики продуктов в этом каталоге без предварительного уведомления



КАТАЛОГ ИЗМЕРИТЕЛЬНОГО ИНСТРУМЕНТА И ОБОРУДОВАНИЯ